

BOS-Stahlzargen

HÄNDLER-PREISLISTE 05/2024

gültig ab 01. Mai 2024



Ihre Ansprechpartner im Innendienst

REGIONALVERKAUFSLEITER NORD/WEST	REGIONALVERKAUFSLEITER OST	REGIONALVERKAUFSLEITER SÜD
Henrik Helmer Tel.: 02572 203-140 HHelmer@jeldwen.com	André Pleimann Tel.: 02572 203-191 APleimann@jeldwen.com	Markus Klos Tel.: 0171 7704346 MKlos@jeldwen.com
ANGEBOTE	ANGEBOTE	ANGEBOTE
Lukas Pfeifer Tel.: 02572 203-132	Angélique Muthulingam Tel.: 02572 203-136	Vanessa Osterbrink Tel.: 02572 203-131
Jonas Lüttkemöller Tel.: 02572 203-137		
Veit Schulze Tel.: 02572 203-130		
Christina Ricker Tel.: 02572 203-135		Ina Welp Tel.: 02572 203-138
BOS-Angebote@jeldwen.com Fax: 02572 203-139		

AUFTRAGSBEARBEITUNG			
Astrid Abeler-Heitzer	Tel.: 02572 203-154	Janis Over	Tel.: 02572 203-144
Lorina Borgmann	Tel.: 02572 203-685	Natascha Pieper	Tel.: 02572 203-103
Dennis Hoffmann	Tel.: 02572 203-197	Jessica Plaumann	Tel.: 02572 203-143
Heike Kösters	Tel.: 02572 203-192	Niklas Ubrich	Tel.: 02572 203-410
Lisa Miller	Tel.: 02572 203-142	Lars Winnemöller	Tel.: 02572 203-202
Marcus Nies	Tel.: 02572 203-156		
BOS-Bestellungen@jeldwen.com Fax: 02572 203-199			

GEBIETSLEITER NORD/WEST	GEBIETSLEITER OST	GEBIETSLEITER SÜD
Daniel Albers Thomas Donnermeyer Gerd Knoche Markus Loser Uwe Schneider	Mario Heinemann René Pluhar	Thomas Fleischer Bastian Meier Tobias Schäfer Torsten Schumacher



Empfehlungen

Für viele Produkte gibt es weiterführende Empfehlungen bezüglich Vorrichtungen und Ausstattungen. Einige wichtige Empfehlungen haben wir hier für Sie zusammengestellt. Auf den entsprechenden Produktseiten haben wir dazu einen Vermerk gemacht, so dass Sie einfach und schnell die passende Empfehlung erhalten.

A LACKVERTRÄGLICHKEIT DER DICHTUNGEN

BOS empfiehlt:

Um mögliche Weichmacherwanderungen zu vermeiden, bitte ausschließlich Alkydharzlacke oder 2K-PUR-Lacke in Kombination mit den verschiedensten Dichtungen verwenden.

BOS empfiehlt:

Einsatz von TPE-Lippen- oder TPE-Hohlkammer-Dichtungen, da diese mit nahezu allen Lacken verträglich sind.

B 3D-BANDUNTERKONSTRUKTION

BOS empfiehlt:

Bei Türen mit hoher Nutzungsfrequenz, mit einem erhöhten Türgewicht und bei stumpf einschlagenden Türblättern bitte 3D-Bandunterkonstruktionen verwenden, hier vorzugsweise BVX.

C SINO-ZARGEN MIT VERDECKT LIEGENDEN BÄNDERN

BOS empfiehlt:

Die Sino-Zargen zeichnen sich durch ein minimalistisches Design mit hoher Funktionalität aus. Unterstützen Sie diese Produktmerkmale durch die Verwendung von verdeckt liegenden Bändern, so dass die Bandrolle nicht sichtbar ist.

D FALLENVERSTELLUNG FÜR ERHÖHTEN BEDIENKOMFORT

BOS empfiehlt:

Nutzen Sie die BOS-Fallenverstellung, um den Anpressdruck der Tür auf die Dichtung individuell zu justieren und erhöhen Sie damit den Öffnungs- und Schließkomfort.

E PULVERBESCHICHTUNG

BOS empfiehlt:

Zur Montage in fertig ausgebauten Räumen bestellen Sie 2-schalige Zargen direkt mit der bewährten BOS-Pulverbeschichtung.

Pulverbeschichtete Zargen bedeuten eine Zeitersparnis am Bau, da Zarge und Türblatt von einem Gewerk montiert werden können, ohne Wartezeiten aufgrund von Malerarbeiten. Im Gegensatz zu den gängigen Lackierungen ist die Pulverbeschichtung umweltfreundlich mit einem VOC-Gehalt von 0 %.

F EDELSTAHL-SCHLIESSBLECHE ZUR VERSTÄRKUNG DES SCHLIESSBEREICHES

BOS empfiehlt:

Schützen Sie diesen sensiblen Bereich der Stahlzarge mit einem unserer integrierten Edelstahl-Schließbleche (mit separaten Schutzkästen für Fallen-/Riegelstanzung erhältlich sowie in der stumpfen Ausführung auch mit Fallenverstellung).

G GRÖßERE SPIEGELBREITEN BEI 2-SCHALIGEN ZARGEN FÜR MEHR KOMFORT BEIM EINBAU

BOS empfiehlt:

Um den Einbau von 2-schaligen Zargen noch komfortabler und flexibler zu gestalten, empfiehlt BOS, bei der Bestellung eine Spiegelverbreiterung zu wählen. Diese Spiegelverbreiterung sorgt für einen entsprechend größeren Abdeckungsbereich von der Zarge zur Wand und vereinfacht das Ausnehmen der Wand für Bandtaschen und Mörtelkästen.

H GESCHWEISSTER ROHRGLASRAHMEN FÜR KOMFORT UND DESIGN

BOS empfiehlt:

Die Verwendung von geschweißten, einteiligen Rohrglasrahmen anstatt von gesteckten oder losen Glasleisten bietet neben der besseren Handhabung beim Ein- und Ausbau gerade im Eckbereich ein gefälliges Design.

Ihre Ansprechpartner vor Ort



Gerd Knoche

Tel.: 0 41 08 / 4 88 99 39
Fax: 0 25 72 / 2 03 87 75
Mobil: 01 73 / 6 32 01 77
E-Mail: GKnoche@jeldwen.com



Mario Heinemann

Tel.: 0 34 47 / 89 54 38
Fax: 0 34 47 / 89 54 38
Mobil: 01 73 / 2 57 25 81
E-Mail: MHeinemann@jeldwen.com



René Pluhar

Tel.: 03 52 00 / 2 85 30
Fax: 0 25 72 / 2 03 87 81
Mobil: 01 72 / 2 57 28 80
E-Mail: RPluhar@jeldwen.com



Thomas Donnermeyer

Tel.: 0 54 56 / 9 34 90 09
Fax: 0 25 72 / 2 03 87 93
Mobil: 01 71 / 2 25 72 51
E-Mail: TDonnermeyer@jeldwen.com



Daniel Albers

Tel.: 0 25 72 / 20 32 14
Fax: 0 25 72 / 2 03 87 90
Mobil: 01 71 / 2 25 72 51
E-Mail: DAlbers@jeldwen.com



Uwe Schneider

Fax: 0 25 72 / 2 03 87 92
Mobil: 01 73 / 2 57 22 36
E-Mail: USchneider@jeldwen.com



Markus Loser

Fax: 0 25 72 / 2 03 87 92
Mobil: 01 72 / 2 57 28 37
E-Mail: MLosер@jeldwen.com



Torsten Schumacher

Tel.: 0 74 57 / 9 49 95 75
Fax: 0 25 72 / 2 03 87 71
Mobil: 01 75 / 5 73 30 24
E-Mail: TSchumacher@jeldwen.com



Tobias Schäfer

Tel.: 0 74 57 / 6 98 99 46
Fax: 0 25 72 / 2 03 87 89
Mobil: 01 71 / 2 25 72 92
E-Mail: TSchaefer@jeldwen.com



Bastian Meier

Tel.: 0 81 91 / 9 73 01 01
Fax: 0 25 72 / 2 03 87 88
Mobil: 01 75 / 5 73 30 26
E-Mail: BMeier@jeldwen.com



Thomas Fleischer

Mobil: 01 72 / 2 57 29 85
E-Mail: TFleischer@jeldwen.com

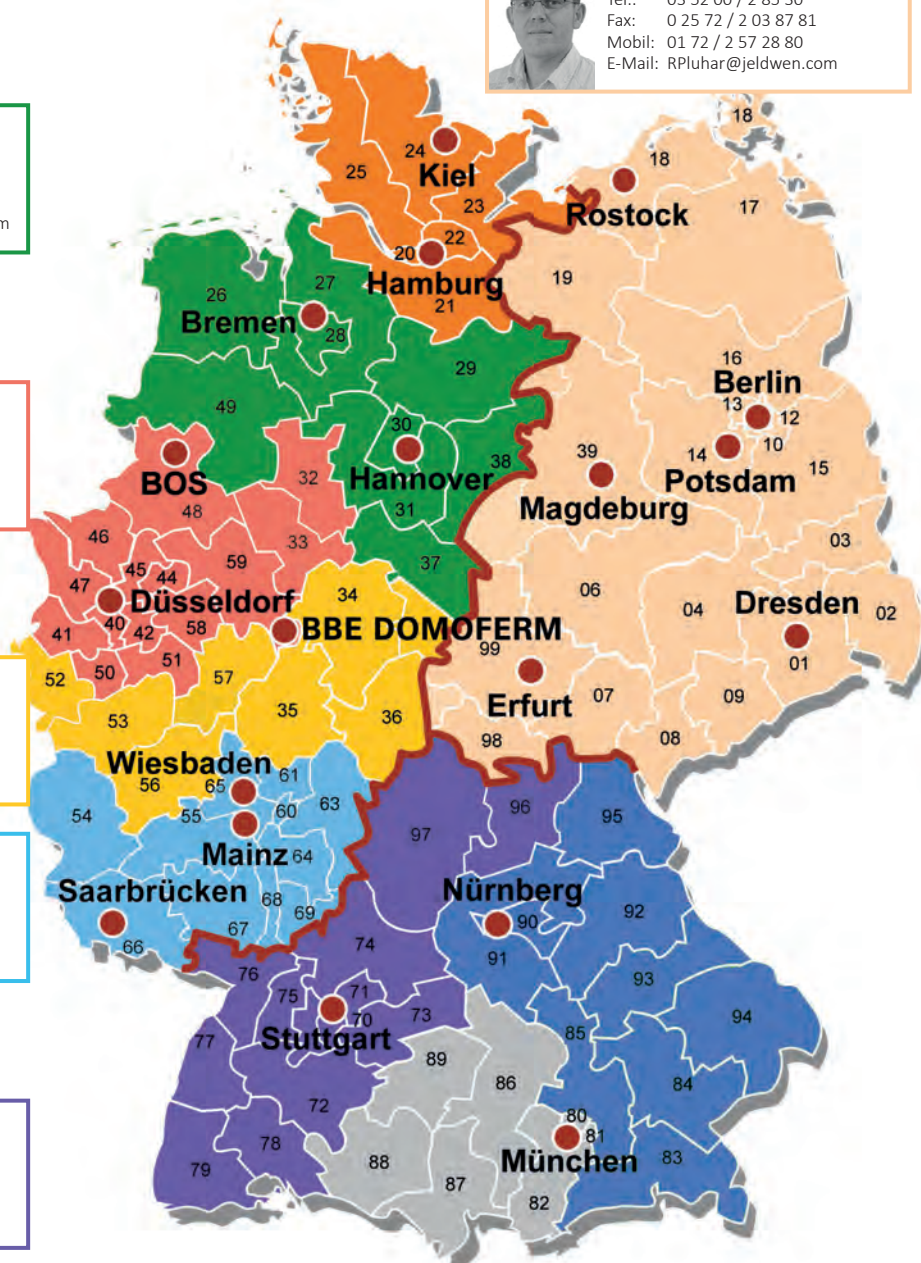

Normzargen	➤ Normzargen für Mauerwerk und Ständerwerk nach DIN 18111 (1-teilig)	4 – 6
	➤ Quick-Set für Ständerwerk (3-teilig)	7
	➤ EasyFix ^{by BOS} Stahlfutterzargen Standardvariante für alle Wandsysteme	8
Dichtungen	➤ Dichtungen für Norm- und Sonderzargen	9
Sonderzargen	➤ Basispreise Sonderzargen für Mauerwerk und Ständerwerk	10 – 11
	➤ Duo 15Z Lagervariante für alle Wandsysteme	12
	➤ Duo 15Z ECON3 Lagervariante (3-teilig), für alle Wandsysteme	13
	➤ Duo 15Z für alle Wandsysteme	14 – 17
	➤ DuoPlus Typ „K“ für alle Wandsysteme mit Toleranzausgleich	18 – 21
	➤ Oberlichtzargen für Mauerwerk und Ständerwerk	22 – 23
	➤ Seitenteilzargen für Mauerwerk und Ständerwerk	24 – 25
	➤ Oberlicht-/Seitenteilzargen für Mauerwerk und Ständerwerk	26 – 27
	➤ EasyFix ^{by BOS} Stahlfutterzargen für alle Wandsysteme (Sondervariante)	28 – 29
	➤ SolidFix ^{by BOS} Stahlfutterzargen für alle Wandsysteme	30 – 31
	➤ Zubehör EasyFix ^{by BOS} Sondervariante und SolidFix ^{by BOS} – Mehrpreise	32 – 33
	➤ Sino-Zargen für Mauerwerk und Ständerwerk	34
	➤ SinoPlanar für Mauerwerk und Ständerwerk	35
	➤ Zubehör Sino und SinoPlanar – Mehrpreise	35
Schiebetürzargen	➤ Schiebetürzargen LineaLine – System im Überblick und Vorteile	36 – 37
	➤ LineaCompact für Mauerwerk und Ständerwerk Schiebetürzargen in Kastenbauweise, in der Wand laufend	38 – 39
	➤ LineaSet und LineaSet One für Ständerwerk Zerlegter bzw. 1-teilig vormontierter Schiebetürkasten, in der Wand laufend, ohne Zarge LineaECON5 zerlegte Deckzarge zur LineaSet und LineaSet One	40 – 41
	➤ LineaOutside vor der Wand laufend für Mauerwerk	42 – 43
	➤ LineaOutside vor der Wand laufend für Ständerwerk	44
	➤ Mehrpreise Schiebetürzargen für Mauerwerk und Ständerwerk	45
	Verglasungs- systeme	➤ GlasTec®-Fensterzargen für Mauerwerk und Ständerwerk (ohne Glas) Verglasungssysteme (1-teilig/2-schalig)
➤ Verglasungssysteme (inklusive Glas) Feuerschutzverglasung und weitere Systeme finden Sie in der Verglasungspreisliste der BBE DOMOFERM GmbH		
BOS und BBE DOMOFERM – Unsere Schwester in Brilon		2 – 3
Mehrpreise Pulverbeschichtung		49
DIN-Maßtabelle		50
Lieferplan, Lieferprogramme, Liefer- und Servicebedingungen		51 – 52
Anbauteile für den Schließbereich		53
Mehrpreise Sonderzargen für Mauerwerk und Ständerwerk		54 – 55



Hinweis: Nahezu alle BOS-Sonderzargen sind in Stahl verzinkt grundiert, verzinkt pulverbeschichtet sowie in Edelstahl V2A und V4A lieferbar! Bitte fragen Sie uns.

BOS Best Of Steel

Für hervorragendes Design prämiert und mit dem Know-how von über 50 Jahren gefertigt: Stahlzargen für Türen und Fenster von BOS Best Of Steel.

BOS Best Of Steel hat sich ganz bewusst auf Sonderzargen spezialisiert und ist in diesem Bereich Marktführer.

Design, Funktion und Wirtschaftlichkeit – viele Lösungen hierzu finden Sie bei uns.



DIN-Normzargen



Sonderzargen für Drehflügeltüren



Sonderzargen für Schiebetüren



Fensterzargen

Lassen Sie sich von Spezialisten beraten.

Weitere Infos unter: www.BestOfSteel.de

Wir schaffen gemeinsam Lösungen

BOS Best Of Steel + **BBE DOMOFERM**

- Normzargen
- Sonderzargen aus Stahl und Edelstahl
- Zargen-Speziallösungen für
 - Barrierefreies Bauen
 - Hotel
 - Kliniken
 - Schulen
- Architekten-Beratung



- Türen aus Stahl
 - T0 bis T90
 - mörtellose Montage
 - stumpf/gefälzt
- Verglasungselemente
 - GlasTec®
 - SoundTec®
 - RadioTec®
 - FlamTec®
 - AluPlus

BBE DOMOFERM

Unsere Schwester in Brilon

Die perfekte Ergänzung zu unserem Produktprogramm: Stahltüren, Stahlfeuerschutztüren und Verglasungssysteme unserer Schwesterfirma BBE DOMOFERM. DOMOFERM arbeitet als Hersteller gesetzlich gekennzeichnete Feuerschutztüren mit akkreditierten Instituten zur Prüfung und Zertifizierung der Produkte.

Fordern Sie auch die BBE DOMOFERM Preislisten an:

- Preisliste für Verglasungselemente mit besonderen Ansprüchen an Feuer-, Schall- und Strahlenschutz
- Preisliste für Türen aus Stahl und Stahlfeuerschutztüren



Türen aus Stahl



Verglasungen



GlasTec® – Das Baukastensystem für Verglasungsrahmen



SoundTec® – Schallschutzverglasungen



ProTec – Sicherheitsverglasungen



RadioTec® – Strahlenschutzverglasungen



FlamTec® – Feuerschutzverglasungen

Kombinieren Sie Funktion und Design nach Ihren Vorstellungen!

Weitere Infos unter: www.domoferm.de



TREND Stahltür mit flächenbündiger SoundTec® Verglasung

Normzargen für Mauerwerk

Umfassungszargen, 1-teilig



Profil

- Uud-Normzargen
- 1-teilige Normzargen nach DIN 18111

Material

- feuerverzinktes Feinblech nach DIN EN 10147/DIN EN 10143 (1,5 mm)

Merkmale

- verarbeitungsfreundliche Aqua-Air-Grundierung (hellgrau) mit idealer Verbundhaftung für Deckanstriche
- Meterriss- und Bodeneinstandsmarkierung
- geschraubte Transportschienen, einfach zu demontieren

Ausstattung

- Elastik-Hohlkammer-Dichtung Nr. AADC0001 (hellgrau)
- 2 Bandtaschen BTV 10200 (V8610) je Seite, mörteldicht, dadurch links/rechts verwendbar
- 8 Nagelanker

Abmessungen

- Spiegel vorne/hinten 30 mm
- Putzwinkel vorne/hinten 10 mm
- Bodeneinstand 30 mm

Ab Lager kurzfristig lieferbar!

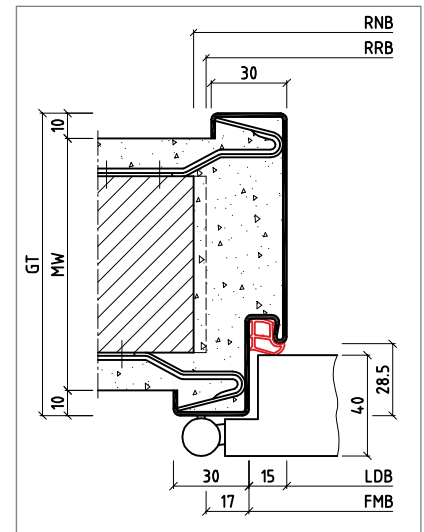

Uud für Mauerwerk



Uud-Umfassungszargen, 1-teilig, 1,5 mm Materialstärke

Alle Angaben in mm		RRB	625	750	875	1000	Preise in Euro
MW	RRH	Bestellnummer					
80	2000	ZN1021	ZN1022	ZN1023	ZN1024	159,10	
100	2000	ZN1041	ZN1042	ZN1043	ZN1044	166,90	
130	2000	ZN1051	ZN1052	ZN1053	ZN1054	180,80	
145	2000	ZN1061	ZN1062	ZN1063	ZN1064	184,90	
160	2000	ZN1071	ZN1072	ZN1073	ZN1074	206,20	
175	2000	ZN1081	ZN1082	ZN1083	ZN1084	211,00	
205	2000	ZN1091	ZN1092	ZN1093	ZN1094	215,90	
270	2000	ZN1101	ZN1102	ZN1103	ZN1104	237,50	
290	2000	ZN1111	ZN1112	ZN1113	ZN1114	268,00	
330	2000	ZN1121	ZN1122	ZN1123	ZN1124	298,10	
80	2125	ZN1211	ZN1212	ZN1213	ZN1214	165,40	
100	2125	ZN1231	ZN1232	ZN1233	ZN1234	181,80	
130	2125	ZN1241	ZN1242	ZN1243	ZN1244	190,90	
145	2125	ZN1251	ZN1252	ZN1253	ZN1254	194,80	
160	2125	ZN1261	ZN1262	ZN1263	ZN1264	215,90	
175	2125	ZN1271	ZN1272	ZN1273	ZN1274	223,30	
205	2125	ZN1281	ZN1282	ZN1283	ZN1284	230,20	
270	2125	ZN1291	ZN1292	ZN1293	ZN1294	245,20	
290	2125	ZN1301	ZN1302	ZN1303	ZN1304	277,90	
330	2125	ZN1311	ZN1312	ZN1313	ZN1314	308,40	

Normzargen für Mauerwerk

Eckzargen, 1-teilig



NORMZARGEN

Profil

- Eud-Eckzargen
- 1-teilige Normzargen nach DIN 18111

Material

- feuerverzinktes Feinblech nach DIN EN 10147/DIN EN 10143 (1,5 mm)

Merkmale

- verarbeitungsfreundliche Aqua-Air-Grundierung (hellgrau) mit idealer Verbundhaftung für Deckanstriche
- Meterriss- und Bodeneinstandsmarkierung
- geschraubte Transportschienen, einfach zu demontieren

Ausstattung

- Elastik-Hohlkammer-Dichtung Nr. AADC0001 (hellgrau)
- 2 Bandtaschen BTV 10200 (V8610) je Seite, mörteldicht, dadurch links/rechts verwendbar
- 8 Stück Eckzargen-Nagelanker (verschweißt)

Abmessungen

- Spiegel vorne 30 mm
- Putzwinkel vorne/hinten 10/17 mm
- Bodeneinstand 30 mm

Ab Lager kurzfristig lieferbar!

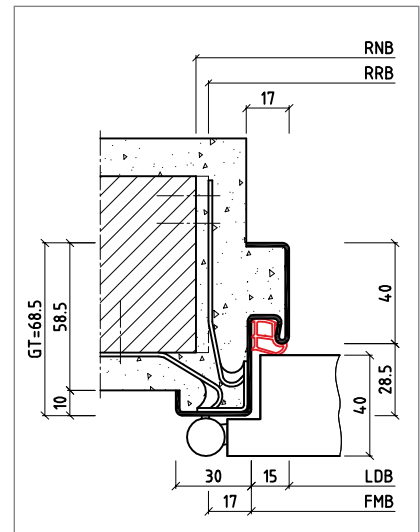

Eud für Mauerwerk

A
B
C
D
E
F
G
H

EMPFEHLUNGEN siehe Ausklappseite vorne

Eud-Eckzargen, 1-teilig, 1,5 mm Materialstärke

Alle Angaben in mm		RRB	625	750	875	1000	Preise in Euro
GT	RRH	Bestellnummer					
68,5	2000	ZN1011	ZN1012	ZN1013	ZN1014	144,20	
68,5	2125	ZN1201	ZN1202	ZN1203	ZN1204	149,30	

Normzargen für Ständerwerk



Umfassungszargen als Blockprofil Typ 3, 1-teilig, Montage mit der Wand

Profil

- Bud-Umfassungszargen als Blockprofil Typ 3
- 1-teilige Ständerwerkzargen zur gleichzeitigen Montage mit der Wand nach DIN 18111

Material

- feuerverzinktes Feinblech nach DIN EN 10147/DIN EN 10143 (1,5 mm)

Merkmale

- verarbeitungsfreundliche Aqua-Air-Grundierung (hellgrau) mit idealer Verbundhaftung für Deckanstriche
- Meterrissmarkierung
- geschraubte Transportschienen, einfach zu demontieren

Ausstattung

- Elastik-Hohlkammer-Dichtung Nr. AADC0001 (hellgrau)
- 2 Bandtaschen V8618 je Seite, dadurch links/rechts verwendbar
- je Seite 4 Bügelanker für problemlose Montage mit dem Ständerwerk

Abmessungen

- Spiegel vorne/hinten 30/45 mm
- Putzwinkel vorne/hinten 15 mm
- ohne Bodeneinstand

Ab Lager kurzfristig lieferbar.

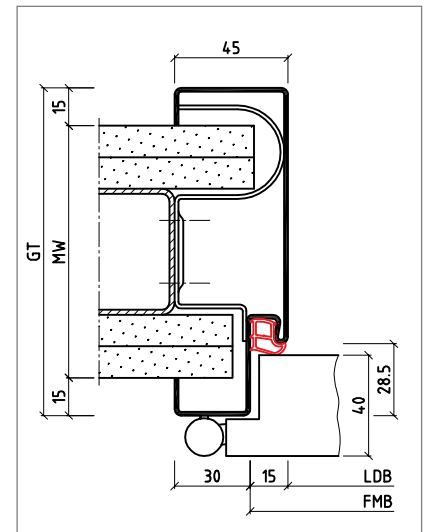

Bud für Ständerwerk, 1-teilig



Bud-Umfassungszargen als Blockprofil, 1-teilig, 1,5 mm Materialstärke

Alle Angaben in mm		RRB	625	750	875	1000	Preise in Euro
MW	RRH	Bestellnummer					
75	2000	ZN2181	ZN2182	ZN2183	ZN2184	197,00	
100	2000	ZN2191	ZN2192	ZN2193	ZN2194	202,20	
125	2000	ZN2201	ZN2202	ZN2203	ZN2204	208,40	
150	2000	ZN2211	ZN2212	ZN2213	ZN2214	219,90	
75	2125	ZN2221	ZN2222	ZN2223	ZN2224	202,20	
100	2125	ZN2231	ZN2232	ZN2233	ZN2234	206,20	
125	2125	ZN2241	ZN2242	ZN2243	ZN2244	219,90	
150	2125	ZN2251	ZN2252	ZN2253	ZN2254	224,90	

Normzargen für Ständerwerk

Quick-Set, 3-teilig, zur nachträglichen Montage



NORMZARGEN

Profil

- Bud-Umfassungszargen als Blockprofil Quick-Set
- 3-teilige Ständerwerkzargen zur nachträglichen Montage in die fertige Wand in Anlehnung an DIN 18111. Zusammenbau in der Wandöffnung. Arretierung der Gehrungsverbindung mittels Verschraubung durch den Putzwinkel des Kopfsteiles. Wandanbindung über Verschraubungen im Spiegel der Seitenteile.

Material

- feuerverzinktes Feinblech nach DIN EN 10147/DIN EN 10143 (1,5 mm)

Merkmale

- verarbeitungsfreundliche Aqua-Air-Grundierung (hellgrau) mit idealer Verbundhaftung für Deckanstriche
- Meterrissmarkierung

Ausstattung

- Elastik-Hohlkammer-Dichtung Nr. AADC0001 (hellgrau)
- 2 Bandtaschen V8618 je Seite, dadurch links/rechts verwendbar

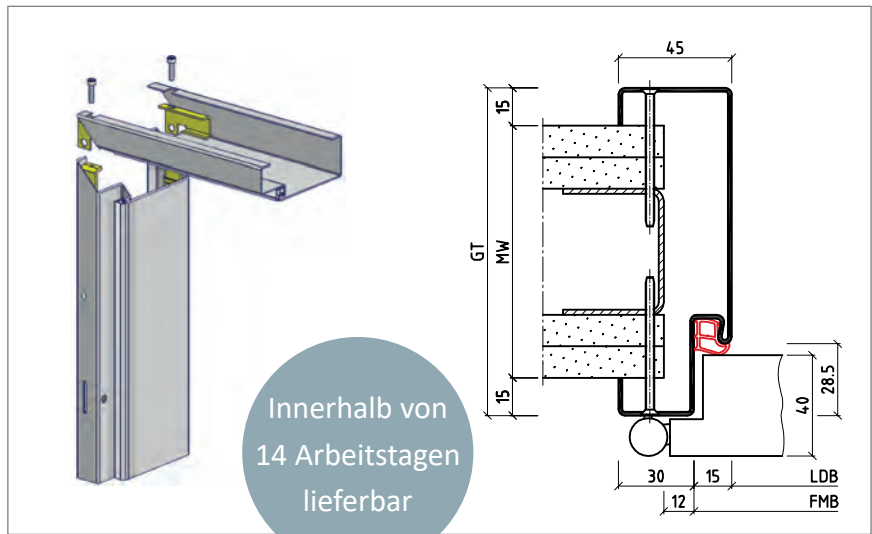

Bud für Ständerwerk, 3-teilig

- je Seitenteil 4 Senkbohrungen zur Verschraubung der Zarge mit der Wand
- Karton- bzw. PE-Folienverpackung
- als Zubehör wird mitgeliefert: 10 Schnellbauschrauben, 2 Bandunterteile V8100 verzinkt, Inbusschlüssel und Montageanleitung

Abmessungen

- Spiegel vorne/hinten 30/45 mm
- Putzwinkel vorne/hinten 15 mm
- ohne Bodeneinstand



Bud-Umfassungszargen als Blockprofil Quick-Set, 3-teilig, 1,5 mm Materialstärke

Alle Angaben in mm		RRB	625	750	875	1000	Preise in Euro
MW	RRH						
75	2000		ZN2381	ZN2382	ZN2383	ZN2384	365,10
100	2000		ZN2391	ZN2392	ZN2393	ZN2394	377,80
125	2000		ZN2401	ZN2402	ZN2403	ZN2404	385,50
150	2000		ZN2411	ZN2412	ZN2413	ZN2414	399,10
75	2125		ZN2421	ZN2422	ZN2423	ZN2424	372,90
100	2125		ZN2431	ZN2432	ZN2433	ZN2434	385,50
125	2125		ZN2441	ZN2442	ZN2443	ZN2444	394,50
150	2125		ZN2451	ZN2452	ZN2453	ZN2454	404,20

Bitte beachten Sie das erforderliche Bauöffnungsmaß in der Breite: Bauöffnungsmaß = RRB - 10 mm

Quick-Set Kopfstücke

RRB	MW	100	125	150
	Preise in Euro			
1125		88,60	98,00	105,00
1250		93,10	105,00	115,10
1500		136,20	141,00	150,90
1750		141,00	150,90	158,00
2000		148,30	160,40	167,40

Bitte beachten Sie das erforderliche Bauöffnungsmaß in der Breite: Bauöffnungsmaß = RRB - 10 mm

EasyFix^{by BOS} Stahlfutterzargen für alle Wandsysteme

2-schalige Zargen zur nachträglichen Montage, Standardvariante



NORMZARGEN

Profil

- wjAud EasyFix^{by BOS}
- 2-schalige Zargen für den nachträglichen Einbau in die fertige Wandöffnung mit 2K-Montageschaum
- variable Maulweite mit Verstellbereich (-5/+15 mm) zur Anpassung an individuelle Wanddicken (Toleranzen)

Material

- feuerverzinktes Feinblech nach DIN EN 10147/DIN EN 10143 (1,5 mm)

Merkmale

- Falztiefe 28,5 mm für gefälzte Türblätter
- verarbeitungsfreundliche Aqua-Air-Grundierung (hellgrau) mit idealer Verbundhaftung für Deckanstriche
- Meterrissmarkierung

- geschraubte Transportschienen, einfach zu demontieren
- verwendbar für Türblattgewichte bis 50 kg

Ausstattung

- Elastik-Hohlkammer-Dichtung Nr. AADC0001 (hellgrau)
- 2 Bandtaschen V8618 (S) je Seite, dadurch links/rechts verwendbar**

Abmessungen

- Spiegel vorne/hinten 55/55 mm
- Putzwinkel vorne/hinten 17/17 mm
- ohne Bodeneinstand

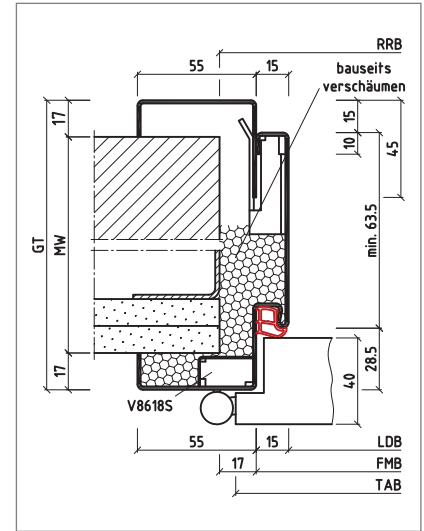

wjAud

SONDERVARIANTE SIEHE SEITE 28

EasyFix^{by BOS} Stahlfutterzargen, 2-schalig, mit Verstellbereich (-5/+15 mm), 1,5 mm Materialstärke

Alle Angaben in mm (Fixmaße)		RRH	2000		2125	
			Preise in Euro		Preise in Euro	
MW	RRB		grundiert	pulverbeschichtet*	grundiert	pulverbeschichtet*
100	625/750/875/1000		348,20	539,30	354,00	545,20
125	625/750/875/1000		354,00	545,20	359,70	550,70
150	625/750/875/1000		357,60	548,80	369,10	560,30
175	625/750/875/1000		397,30	588,60	405,10	596,10
205	625/750/875/1000		403,30	609,30	410,70	616,70
270	625/750/875/1000		429,70	635,70	437,30	643,30

* Zur Auswahl stehen RAL 9010 seidenglänzend, RAL 9016 seidenglänzend und RAL 7016 seidenglänzend.

** Bei pulverbeschichteten Stahlfutterzargen muss die DIN-Richtung angegeben werden.

! NICHT AB LAGER VERFÜGBAR

Dichtungen

Elastik-Hohlkammer-Dichtungen

BOS empfiehlt ausschließlich die Verwendung von Alkydharzlacken oder 2K-PUR-Lacken.

	Artikel-Nr.	Bezeichnung	Verpackungs- einheit	Euro pro laufender Meter
1.1	AADC0001	Elastik-Hohlkammer-Dichtung grau Standard	20 x 5,2 m	3,50
1.2	AADC0006	Elastik-Hohlkammer-Dichtung schwarz	20 x 5,2 m	3,90
1.3	AADC0008	Elastik-Hohlkammer-Dichtung braun	20 x 5,2 m	3,90
1.4	AADC0009	Elastik-Hohlkammer-Dichtung weiß	20 x 5,2 m	3,90
1.5	AADC0020	Elastik-1-Kammer-Flachbett-Dichtung grau	20 x 5,2 m	5,30
1.6	AADC0016	Elastik-Hohlkammer-Dichtung 2 mm überhöht grau	15 x 5,2 m	5,30
1.7	AADC0013	Elastik-Hohlkammer-Dichtung 4 mm überhöht grau	15 x 5,2 m	5,70

15 mm Falz Elastik-Hohlkammer-Dichtung Standard lieferbar in: Grau, Schwarz, Braun, Weiß	15 mm Falz Elastik-1-Kammer-Flachbett-Dichtung lieferbar in: Grau, Schwarz, Braun	15 mm Falz Elastik-Hohlkammer-Dichtung, 2 mm überhöht lieferbar in: Grau, Schwarz, Braun, Weiß	15 mm Falz Elastik-Hohlkammer-Dichtung, 4 mm überhöht lieferbar in: Grau, Schwarz, Weiß

A
B
C
D
E
F
G
H

EMPFEHLUNGEN siehe Ausklappseite vorne

APTK-Lippen-Dichtung

BOS empfiehlt ausschließlich die Verwendung von Alkydharzlacken oder 2K-PUR-Lacken.

	Artikel-Nr.	Bezeichnung	Verpackungs- einheit	Euro pro laufender Meter
1.8	AADC0034	APTK-Lippen-Dichtung schwarz (15 mm Falz)	15 x 5,2 m	6,50
1.9	AADC0038	APTK-Lippen-Dichtung grau (15 mm Falz)	15 x 5,2 m	7,30
1.10	AADC0032	APTK-Lippen-Dichtung schwarz (20 mm Falz)	15 x 5,2 m	8,00

15 mm Falz APTK-Lippen-Dichtung lieferbar in: Grau, Schwarz	20 mm Falz APTK-Lippen-Dichtung lieferbar in: Schwarz

A
B
C
D
E
F
G
H

EMPFEHLUNGEN siehe Ausklappseite vorne

TPE-Dichtungen

Empfehlung für den Objektbereich - mit allen gängigen Lacken verträglich.

	Artikel-Nr.	Bezeichnung	Verpackungs- einheit	Euro pro laufender Meter
1.11	AADC0037	TPE-Hohlkammer-Dichtung grau	15 x 5,2 m	4,70
1.12	AADC0046	TPE-Hohlkammer-Dichtung schwarz	15 x 5,2 m	4,90
1.13	AADC0023	TPE-Lippen-Dichtung grau	15 x 5,2 m	5,50
1.14	AADC0024	TPE-Lippen-Dichtung schwarz	15 x 5,2 m	6,50
1.15	AADC0025	TPE-Lippen-Dichtung weiß	15 x 5,2 m	6,50
1.16	AADC0026	TPE-Lippen-Dichtung grau (20 mm Falz)	9 x 5,2 m	7,30
1.17	AADC0027	TPE-Lippen-Dichtung schwarz (20 mm Falz)	9 x 5,2 m	7,60

TPE-Hohlkammer-Dichtung lieferbar in: Grau, Schwarz	15 mm Falz TPE-Lippen-Dichtung lieferbar in: Grau, Schwarz, Weiß	20 mm Falz TPE-Lippen-Dichtung lieferbar in: Grau, Schwarz

A
B
C
D
E
F
G
H

EMPFEHLUNGEN siehe Ausklappseite vorne

Weitere Dichtungen auf Anfrage. Versand- und Verpackungskosten auf Anfrage!

Basispreise Sonderzargen für Mauerwerk für überfälzte und stumpfe Türblätter



Basispreise der Sonderzargen für Mauerwerk (nach DIN 18111 Teil 2)

Profil

- Eud-Eckzargen/Uud-Umfassungszargen
- 1-teilig geschweißte Sonderzargen

Material

- feuerverzinktes Feinblech nach DIN EN 10147/DIN EN 10143 (1,5/2,0 mm)

Merkmale

- verarbeitungsfreundliche Aqua-Air-Grundierung (hellgrau) mit idealer Verbundhaftung für Deckanstriche
- Meterriss- und Bodeneinstandsmarkierung
- geschraubte Transportschienen, einfach zu demontieren

Ausstattung

- Elastik-Hohlkammer-Dichtung Nr. AAC0001 (hellgrau)
- 2 Bandtaschen BTV 10200 (V8610), mörteldicht
- 8 Nagelanker (Eud mit 8 Eckzargen-Nagelanker)

Abmessungen

- Uud Spiegel vorne/hinten 30 mm
- Eud Spiegel vorne 30 mm
- Uud Putzwinkel vorne/hinten 10 mm
- Eud Putzwinkel vorne/hinten 10/17 mm
- Bodeneinstand 30 mm

Alle BOS-Sonderzargen sind auch in V2A oder V4A lieferbar.

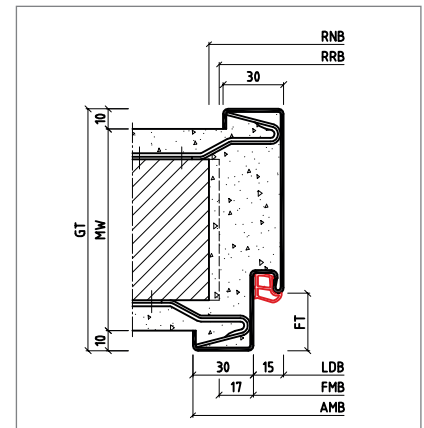

Uud für Mauerwerk



Basispreise der Sonderzargen für Mauerwerk

Alle Angaben in mm	1,5 mm Materialstärke						2,0 mm Materialstärke					
	RRH bis 2000	RRH bis 2150	RRH bis 2300	RRH bis 2550	RRH bis 2750	RRH bis 3000	RRH bis 2000	RRH bis 2150	RRH bis 2300	RRH bis 2550	RRH bis 2750	RRH bis 3000
RRB 1000 x MW bis	Preise in Euro											
Eckz. GT=68	165,00	166,70	181,40	201,40	222,30	240,10	189,80	191,70	208,60	231,60	255,60	276,10
80	197,60	199,30	214,70	228,40	241,70	263,40	227,20	229,20	246,90	262,70	278,00	302,90
100	208,80	213,00	220,60	235,50	250,90	268,10	240,10	245,00	253,70	270,80	288,50	308,30
130	213,00	216,20	224,60	241,70	254,90	275,10	245,00	248,60	258,30	278,00	293,10	316,40
145	216,20	222,20	234,20	251,00	264,00	283,70	248,60	255,50	269,30	288,70	303,60	326,30
160	224,60	232,20	241,70	258,60	274,40	295,10	258,30	267,00	278,00	297,40	315,60	339,40
175	234,20	239,40	251,00	264,50	282,20	302,00	269,30	275,30	288,70	304,20	324,50	347,30
205	245,40	251,00	259,10	278,40	293,60	315,40	282,20	288,70	298,00	320,20	337,60	362,70
240	256,60	264,50	275,70	291,70	310,60	330,40	295,10	304,20	317,10	335,50	357,20	380,00
270	270,00	278,40	289,10	310,30	327,70	347,10	310,50	320,20	332,50	356,80	376,90	399,20
290	291,70	302,70	316,10	332,10	354,30	375,40	335,50	348,10	363,50	381,90	407,40	431,70
330	323,60	332,10	348,30	369,40	388,70	410,60	372,10	381,90	400,50	424,80	447,00	472,20
395	429,00	440,20	460,30	488,80	525,50	535,70	493,40	506,20	529,30	562,10	604,30	616,10
435	534,20	548,50	572,20	606,50	660,60	697,20	614,30	630,80	658,00	697,50	759,70	801,80
515	639,30	656,80	684,30	725,10	775,10	817,80	735,20	755,30	786,90	833,90	891,40	940,50
560	743,70	765,90	795,60	842,80	899,80	949,60	855,30	880,80	914,90	969,20	1034,80	1092,00
1000	Auf Anfrage											

Mehrpriese für Breitenmaß über 1000 mm RRB

Alle Angaben in mm	1,5 mm Materialstärke						2,0 mm Materialstärke					
	bis 1250	bis 1375	bis 1500	bis 1750	bis 2000	bis 2500	bis 1250	bis 1375	bis 1500	bis 1750	bis 2000	bis 2500
MW bis	Preise in Euro											
150	11,10	25,00	62,60	77,40	89,70	143,70	12,80	28,80	72,00	89,00	103,20	165,30
205	13,30	29,40	65,30	84,10	99,40	157,50	15,30	33,80	75,10	96,70	114,30	181,10
270	14,50	32,10	66,70	89,00	109,00	166,90	16,70	36,90	76,70	102,40	125,40	191,90
330	23,40	43,20	73,90	102,60	127,60	178,40	26,90	49,70	85,00	118,00	146,70	205,20
435	30,90	56,90	90,00	119,90	138,10	198,00	35,50	65,40	103,50	137,90	158,80	227,70
560	67,50	95,40	121,80	163,30	196,50	262,40	77,60	109,70	140,10	187,80	226,00	301,80
1000	Auf Anfrage											

Basispreise Sonderzargen für Ständerwerk

für überfälzte und stumpfe Türblätter



Basispreise der Sonderzargen für Ständerwerk (nach DIN 18111 Teil 2)

Profil

- Bud-Umfassungszargen als Blockprofil
- 1-teilig geschweißte Sonderzargen

Material

- feuerverzinktes Feinblech nach DIN EN 10147/DIN EN 10143 (1,5/2,0 mm)

Merkmale

- verarbeitungsfreundliche Aqua-Air-Grundierung (hellgrau) mit idealer Verbundhaftung für Deckanstriche
- Meterrissmarkierung
- geschraubte Transportschienen, einfach zu demontieren

Ausstattung

- Elastik-Hohlkammer-Dichtung Nr. AAC0001 (hellgrau)
- 2 Bandtaschen V8618
- 8 Bügelanker für problemlose Montage mit dem Ständerwerk

Abmessungen

- Spiegel vorne/hinten 30/45 mm
- Putzwinkel vorne/hinten 15 mm
- ohne Bodeneinstand

Alle BOS-Sonderzargen sind auch in V2A oder V4A lieferbar.

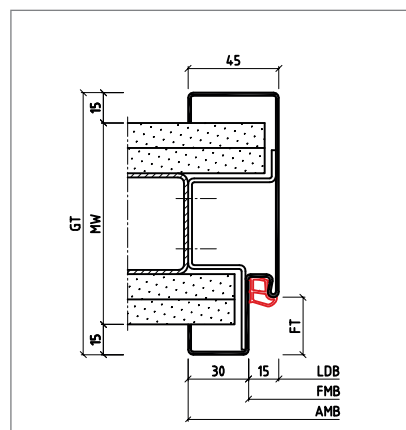

Bud für Ständerwerk



SONDERZARGEN

Basispreise der Sonderzargen für Ständerwerk

Alle Angaben in mm	1,5 mm Materialstärke					
	RRH bis 2000	RRH bis 2150	RRH bis 2300	RRH bis 2550	RRH bis 2750	RRH bis 3000
RRB 1000 x MW bis	Preise in Euro					
75	222,20	224,60	239,40	264,50	278,00	295,50
100	234,20	238,10	247,70	272,40	288,00	303,00
125	238,10	241,70	251,00	278,40	291,20	309,10
150	251,00	256,60	268,90	295,10	310,60	327,70
175	273,40	279,60	289,10	301,70	347,80	358,90
205	295,10	303,00	310,30	352,90	366,70	389,10
270	324,70	334,50	343,90	435,50	456,80	467,70
330	371,20	382,70	394,80	498,80	520,10	523,50
395	484,90	496,40	516,70	544,80	581,60	591,80
435	590,30	604,50	628,20	662,90	716,50	753,20
515	785,60	802,70	830,30	871,50	921,40	964,00
560	889,80	911,80	941,70	989,10	1045,90	1095,70
1000	Auf Anfrage					

2,0 mm Materialstärke					
RRH bis 2000	RRH bis 2150	RRH bis 2300	RRH bis 2550	RRH bis 2750	RRH bis 3000
Preise in Euro					
255,50	258,30	275,30	304,20	319,70	339,80
269,30	273,80	284,90	313,30	331,20	348,50
273,80	278,00	288,70	320,20	334,90	355,50
288,70	295,10	309,20	339,40	357,20	376,90
314,40	321,50	332,50	347,00	400,00	412,70
339,40	348,50	356,80	405,80	421,70	447,50
373,40	384,70	395,50	500,80	525,30	537,90
426,90	440,10	454,00	573,60	598,10	602,00
557,60	570,90	594,20	626,50	668,80	680,60
678,80	695,20	722,40	762,30	824,00	866,20
903,40	923,10	954,80	1002,20	1059,60	1108,60
1023,30	1048,60	1083,00	1137,50	1202,80	1260,10
Auf Anfrage					

Mehrpreise für Breitenmaß über 1000 mm RRB

Alle Angaben in mm	1,5 mm Materialstärke					
	bis 1250	bis 1375	bis 1500	bis 1750	bis 2000	bis 2500
MW bis	Preise in Euro					
150	16,10	28,40	68,30	89,30	95,40	148,20
205	25,20	43,20	77,90	109,10	120,60	179,00
270	37,50	59,20	95,80	134,10	146,60	210,90
330	50,40	77,40	110,60	156,10	173,30	250,10
435	61,40	96,00	125,80	179,80	198,00	251,90
560	94,40	129,50	158,90	216,30	242,50	317,40
1000	Auf Anfrage					

2,0 mm Materialstärke					
bis 1250	bis 1375	bis 1500	bis 1750	bis 2000	bis 2500
Preise in Euro					
18,50	32,70	78,50	102,70	109,70	170,40
29,00	49,70	89,60	125,50	138,70	205,90
43,10	68,10	110,20	154,20	168,60	242,50
58,00	89,00	127,20	179,50	199,30	287,60
70,60	110,40	144,70	206,80	227,70	289,70
108,60	148,90	182,70	248,70	278,90	365,00
Auf Anfrage					

Duo 15Z Lagervariante für alle Wandsysteme

2-schalige Zargen zur nachträglichen Montage (1,5 mm)

Profil

- 15ZBud
- 2-schalige Zargen für den Einbau in die fertige Wandöffnung von Ständerwerks-, Gipsdielen- und Mauerwerkswänden

Material

- feuerverzinktes Feinblech nach DIN EN 10147/ DIN EN 10143 (1,5 mm)

Merkmale

- verarbeitungsfreundliche Aqua-Air-Grundierung (hellgrau) mit idealer Verbundhaftung für Deckanstriche
- Meterrissmarkierung
- geschraubte Transportschienen, einfach zu demontieren

Ausstattung

- Elastik-Hohlkammer-Dichtung Nr. AADC0001 (hellgrau)
- 2 Stück Bandtaschen V8618
- je Seite 4 Nivellieranker

Abmessungen

- Spiegel vorne/hinten 30/45 mm
- Putzwinkel vorne/hinten 15 mm
- Profilverform: gefälzt
- ohne Bodeneinstand

Ab Lager kurzfristig lieferbar!

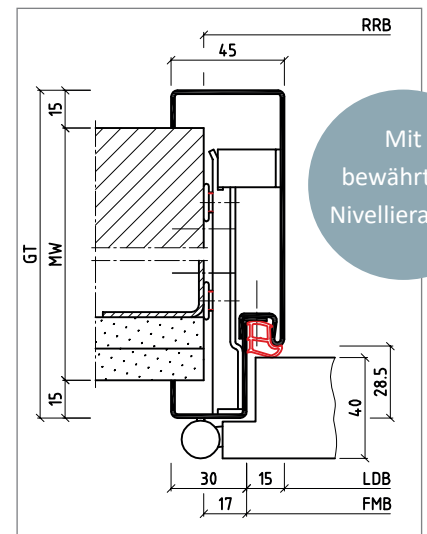

15ZBud

SONDERVARIANTE
SIEHE SEITE 14

A B C D E F G H
EMPFEHLUNGEN siehe Ausklappseite vorne

Duo 15Z, 2-schalig, 1,5 mm Materialstärke

Alle Angaben in mm		verzinkt + grundiert				Preise in Euro
MW	RRH	625	750	875	1000	
	RRB	Bestellnummer				
100	2000	ZN7191	ZN7192	ZN7193	ZN7194	386,60
125	2000	ZN7201	ZN7202	ZN7203	ZN7204	390,50
150	2000	ZN7211	ZN7212	ZN7213	ZN7214	402,60
100	2125	ZN7231	ZN7232	ZN7233	ZN7234	390,50
125	2125	ZN7241	ZN7242	ZN7243	ZN7244	393,80
150	2125	ZN7251	ZN7252	ZN7253	ZN7254	407,80

Duo 15Z ECON3 Lagervariante für alle Wandsysteme

2-schalige Zargen, 3-teilig zerlegt zur nachträglichen Montage (1,5 mm)

Profil

- 15ZBud ECON3
- 2-schalige Zargen für den Einbau in die fertige Wandöffnung von Ständerwerks-, Gipsdielen- und Mauerwerkswänden
- 3-teilig zerlegt für optimale Logistik und Lagerung

Material

- feuerverzinktes Feinblech nach DIN EN 10147/ DIN EN 10143 (1,5 mm)

Merkmale

- verarbeitungsfreundliche Aqua-Air-Grundierung (hellgrau) mit idealer Verbundhaftung für Deckanstriche
- Meterrissmarkierung
- geschraubte Transportschienen, einfach zu demontieren

Ausstattung

- Elastik-Hohlkammer-Dichtung Nr. AADC0001 (hellgrau)
- 2 Stück Bandtaschen V8618, 3 Stück bei RRB 1250 mm
- je Seite 4 Nivellieranker

Abmessungen

- Spiegel vorne/hinten 30/45 mm
- Putzwinkel vorne/hinten 15 mm
- Profilform: gefälzt
- ohne Bodeneinstand

Ab Lager kurzfristig lieferbar!

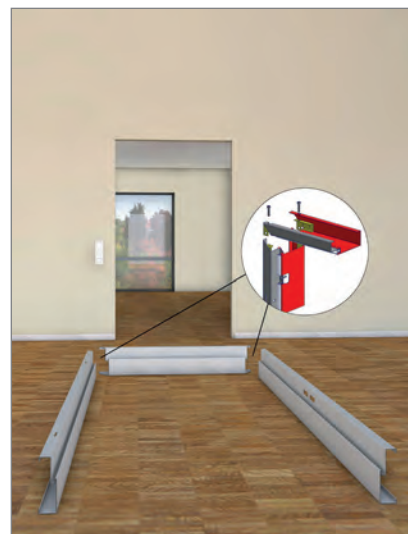

Duo 15Z ECON3 für alle Wandsysteme



Duo 15Z ECON3, 2-schalig, 3-teilig zerlegt, 1,5 mm Materialstärke

Alle Angaben in mm		verzinkt + grundiert				Preise in Euro
MW	RRB RRH	625	750	875	1000	
		Bestellnummer				
100	2000	ZN7391	ZN7392	ZN7393	ZN7394	386,60
125	2000	ZN7401	ZN7402	ZN7403	ZN7404	390,50
150	2000	ZN7411	ZN7412	ZN7413	ZN7414	402,60
100	2125	ZN7431	ZN7432	ZN7433	ZN7434	390,50
125	2125	ZN7441	ZN7442	ZN7443	ZN7444	393,80
150	2125	ZN7451	ZN7452	ZN7453	ZN7454	407,80

Alle Angaben in mm		verzinkt + grundiert		Preise in Euro
MW	RRB RRH	1125	1250	
		Bestellnummer		
100	2000	ZN7395	ZN7396	401,80
125	2000	ZN7405	ZN7406	405,70
150	2000	ZN7415	ZN7416	417,90
100	2125	ZN7435	ZN7436	405,70
125	2125	ZN7445	ZN7446	409,10
150	2125	ZN7455	ZN7456	423,10

Duo 15Z für alle Wandsysteme

2-schalige Zargen zur nachträglichen Montage (1,5 mm)

Profil

- 15ZBud / 15ZUud
- 2-schalige Zargen für den Einbau in die fertige Wandöffnung von Ständerwerks-, Gipsdielen- und Mauerwerkswänden

Material

- feuerverzinktes Feinblech nach DIN EN 10147/ DIN EN 10143 (1,5/2,0 mm)

Merkmale

- verarbeitungsfreundliche Aqua-Air-Grundierung (hellgrau) mit idealer Verbundhaftung für Deckanstriche
- Meterrissmarkierung
- geschraubte Transportschienen, einfach zu demontieren

Ausstattung

- Elastik-Hohlkammer-Dichtung Nr. AADC0001 (hellgrau)
- 2 Stück Bandtaschen V8618, bei Mauerwerk BTV 10200 (V8610)
- je Seite 4 Nivellieranker

Abmessungen

- 15ZBud Spiegel vorne/hinten 30/45 mm
- 15ZUud Spiegel vorne/hinten 30/30 mm
- Putzwinkel vorne/hinten 15 mm
- Profilformen: gefälzt 15ZBud (Lagerprogramm) oder stumpf 15ZBsd
- ohne Bodeneinstand
- Sonderausführungen auf Anfrage
- auch als 2-schalige Fensterzarge lieferbar; siehe Seite 48

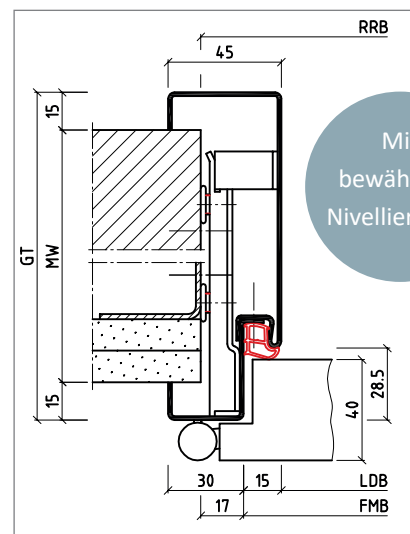

15ZBud

Alle BOS-Sonderzargen sind auch in V2A oder V4A lieferbar.



Duo 15Z, 2-schalig, 1,5 mm Materialstärke

Alle Angaben in mm		verzinkt + grundiert									
RRH bis		2000	2125	2250	2550		2750		3000		
					für Blende ¹	mit Kämpfer ²	für Blende ¹	mit Kämpfer ²	für Blende ¹	mit Kämpfer ²	
MW bis	RRH bis	Preise in Euro									
15ZUud* Eckzarge	1000	410,40	414,30	423,90	492,30	587,10	507,90	610,60	522,90	635,60	
100	1000	406,00	409,90	419,50	487,90	582,70	503,50	606,20	518,50	631,20	
125	1000	409,90	413,50	422,80	493,90	588,70	506,70	609,40	524,60	637,30	
150	1000	422,80	428,40	440,70	510,60	605,40	526,10	628,80	543,20	655,90	
175	1000	445,20	451,40	460,90	517,20	612,00	563,30	666,00	574,40	687,10	
205	1000	466,90	474,80	482,10	568,40	663,20	582,20	684,90	604,60	717,30	
270	1000	496,50	506,30	515,70	651,00	745,80	672,30	775,00	683,20	795,90	
330	1000	543,00	554,50	566,60	714,30	809,10	735,60	838,30	739,00	851,70	
395	1000	656,70	668,20	688,50							
435	1000	762,10	776,30	800,00							
515	1000	957,40	974,50	1002,10							
15ZUud* Eckzarge	1250	426,50	430,40	440,00	508,40	633,60	524,00	656,90	539,00	682,00	
100	1250	422,10	426,00	435,60	504,00	629,20	519,60	652,50	534,60	677,60	
125	1250	426,00	429,60	438,90	510,00	635,20	522,80	655,70	540,70	683,70	
150	1250	438,90	444,50	456,80	526,70	651,90	542,20	675,10	559,30	702,30	
175	1250	470,40	476,60	486,10	542,40	667,60	588,50	721,40	599,60	742,60	
205	1250	492,10	500,00	507,30	593,60	718,80	607,40	740,30	629,80	772,80	
270	1250	534,00	543,80	553,20	688,50	813,70	709,80	842,70	720,70	863,70	
330	1250	593,40	604,90	617,00	764,70	889,90	786,00	918,90	789,40	932,40	
395	1250	718,10	729,60	749,90							
435	1250	823,50	837,70	861,40							
515	1250	1051,80	1068,90	1096,50							

¹ Für Blende: Vorgerichtet für bauseitige Holzblendenmontage

* GT Eckzarge 125 mm. Andere Maße auf Anfrage.

² Mit Kämpfer: Kämpfertyp KEud und Alu-Glasleisten mit Eckabdeckung GL 45

I Mehrpreis für Eckabdeckung GL 90 + 5,00 Euro pro Stück

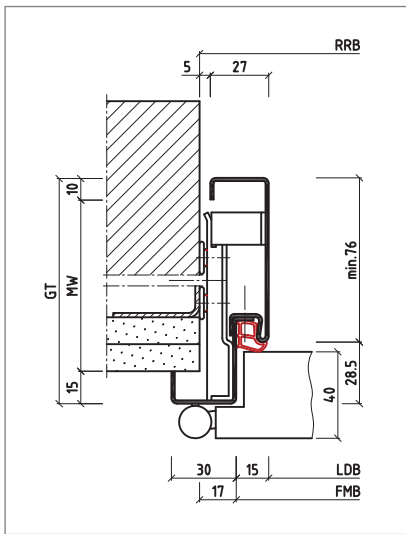

Eckzarge 15ZUud

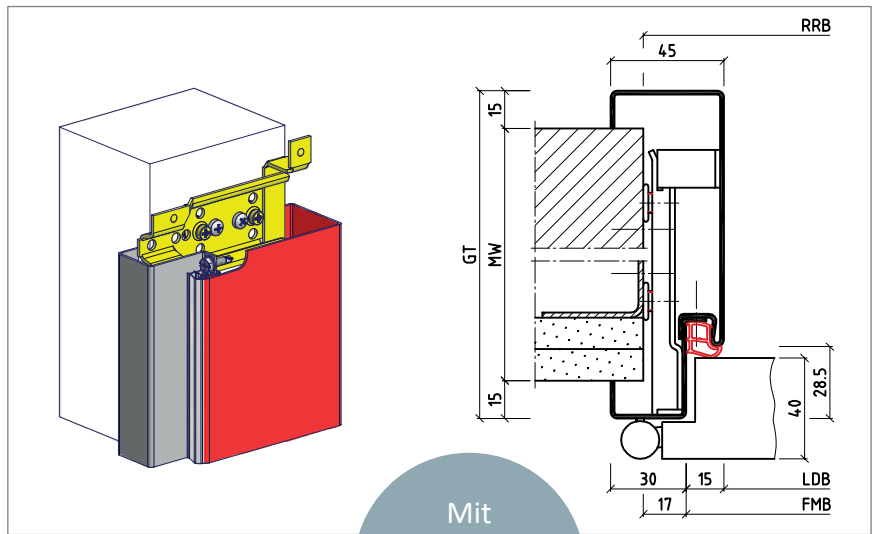

15ZBud

Mit bewährtem Nivellieranker

SONDERZARGEN

Duo 15Z, 2-schalig, 1,5 mm Materialstärke

Alle Angaben in mm		verzinkt + grundiert								
RRH bis		2000	2125	2250	2550		2750		3000	
					für Blende ¹	mit Kämpfer ²	für Blende ¹	mit Kämpfer ²	für Blende ¹	mit Kämpfer ²
MW bis	RRH bis	Preise in Euro								
15ZUud* Eckzarge	1500**	478,70	482,60	492,20	560,60	716,20	576,20	739,60	591,20	764,70
100	1500**	474,30	478,20	487,80	556,20	711,80	571,80	735,20	586,80	760,30
125	1500**	478,20	481,80	491,10	562,20	717,80	575,00	738,40	592,90	766,40
150	1500**	491,10	496,70	509,00	578,90	734,50	594,40	757,80	611,50	785,00
175	1500**	523,10	529,30	538,80	595,10	750,70	641,20	804,60	652,30	825,80
205	1500**	544,80	552,70	560,00	646,30	801,90	660,10	823,50	682,50	856,00
270	1500**	592,30	602,10	611,50	746,80	902,40	768,10	931,50	779,00	952,50
330	1500**	653,60	665,10	677,20	824,90	980,50	846,20	1009,60	849,60	1023,10
395	1500**	782,50	794,00	814,30						
435	1500**	887,90	902,10	925,80						
515	1500**	1116,30	1133,40	1161,00						
15ZUud* Eckzarge	2000**	505,80	509,70	519,30	587,70	804,00	603,30	827,40	618,30	852,20
100	2000**	501,40	505,30	514,90	583,30	799,60	598,90	823,00	613,90	847,80
125	2000**	505,30	508,90	518,20	589,30	805,60	602,10	826,20	620,00	853,90
150	2000**	518,20	523,80	536,10	606,00	822,30	621,50	845,60	638,60	872,50
175	2000**	565,80	572,00	581,50	637,80	854,10	683,90	908,00	695,00	928,90
205	2000**	587,50	595,40	602,70	689,00	905,30	702,80	926,90	725,20	959,10
270	2000**	643,10	652,90	662,30	797,60	1013,90	818,90	1043,00	829,80	1063,70
330	2000**	716,30	727,80	739,90	887,60	1103,90	908,90	1133,00	912,30	1146,20
395	2000**	854,70	866,20	886,50						
435	2000**	960,10	974,30	998,00						
515	2000**	1199,90	1217,00	1244,60						

¹ Für Blende: Vorgerichtet für bauseitige Holzblendenmontage

* GT Eckzarge 125 mm. Andere Maße auf Anfrage.

² Mit Kämpfer: Kämpfertyp KEud und Alu-Glasleisten mit Eckabdeckung GL 45

** 2-flügelig: je Seitenteil 2 Bandtaschen V8618 oder BTV 10200

I Mehrpreis für Eckabdeckung GL 90 + 5,00 Euro pro Stück

Duo 15Z für alle Wandsysteme

2-schalige Zargen zur nachträglichen Montage (2,0 mm)

Profil

- 15ZBud / 15ZUud
- 2-schalige Zargen für den Einbau in die fertige Wandöffnung von Ständerwerks-, Gipsdielen- und Mauerwerkswänden

Material

- feuerverzinktes Feinblech nach DIN EN 10147/ DIN EN 10143 (1,5/2,0 mm)

Merkmale

- verarbeitungsfreundliche Aqua-Air-Grundierung (hellgrau) mit idealer Verbundhaftung für Deckanstriche
- Meterrissmarkierung
- geschraubte Transportschienen, einfach zu demontieren

Ausstattung

- Elastik-Hohlkammer-Dichtung Nr. AADC0001 (hellgrau)
- 2 Stück Bandtaschen V8618, bei Mauerwerk BTV 10200 (V8610)
- je Seite 4 Nivellieranker

Abmessungen

- 15ZBud Spiegel vorne/hinten 30/45 mm
- 15ZUud Spiegel vorne/hinten 30/30 mm
- Putzwinkel vorne/hinten 15 mm
- Profilformen: gefälzt 15ZBud oder stumpf 15ZBsd
- ohne Bodeneinstand
- Sonderausführungen auf Anfrage
- auch als 2-schalige Fensterzarge lieferbar; siehe Seite 48

Alle BOS-Sonderzargen sind auch in V2A oder V4A lieferbar.



Duo 15Z, 2-schalig, 2,0 mm Materialstärke

Alle Angaben in mm		verzinkt + grundiert									
RRH bis		2000	2125	2250	2550		2750		3000		
					für Blende ¹	mit Kämpfer ²	für Blende ¹	mit Kämpfer ²	für Blende ¹	mit Kämpfer ²	
MW bis	RRB bis	Preise in Euro									
15ZUud* Eckzarge	1000	445,50	450,00	461,10	533,20	628,00	551,10	653,80	568,40	681,10	
100	1000	441,10	445,60	456,70	528,80	623,60	546,70	649,40	564,00	676,70	
125	1000	445,60	449,80	460,50	535,70	630,50	550,40	653,10	571,00	683,70	
150	1000	460,50	466,90	481,00	554,90	649,70	572,70	675,40	592,40	705,10	
175	1000	486,20	493,30	504,30	562,50	657,30	615,50	718,20	628,20	740,90	
205	1000	511,20	520,30	528,60	621,30	716,10	637,20	739,90	663,00	775,70	
270	1000	545,20	556,50	567,30	716,30	811,10	740,80	843,50	753,40	866,10	
330	1000	598,70	611,90	625,80	789,10	883,90	813,60	916,30	817,50	930,20	
395	1000	729,40	742,70	766,00							
435	1000	850,60	867,00	894,20							
515	1000	1075,20	1094,90	1126,60							
15ZUud* Eckzarge	1250	464,00	468,50	479,60	551,70	676,90	569,60	702,50	586,90	729,90	
100	1250	459,60	464,10	475,20	547,30	672,50	565,20	698,10	582,50	725,50	
125	1250	464,10	468,30	479,00	554,20	679,40	568,90	701,80	589,50	732,50	
150	1250	479,00	485,40	499,50	573,40	698,60	591,20	724,10	610,90	753,90	
175	1250	515,20	522,30	533,30	591,50	716,70	644,50	777,40	657,20	800,20	
205	1250	540,20	549,30	557,60	650,30	775,50	666,20	799,10	692,00	835,00	
270	1250	588,30	599,60	610,40	759,40	915,00	783,90	916,80	796,50	939,50	
330	1250	656,70	669,90	683,80	847,10	972,30	871,60	1004,50	875,50	1018,50	
395	1250	800,00	813,30	836,60							
435	1250	921,20	937,60	964,80							
515	1250	1183,80	1203,50	1235,20							

¹ Für Blende: Vorgerichtet für bauseitige Holzblendenmontage

* GT Eckzarge 125 mm. Andere Maße auf Anfrage.

² Mit Kämpfer: Kämpfertyp KEud und Alu-Glasleisten mit Eckabdeckung GL 45

! Mehrpreis für Eckabdeckung GL 90 + 5,00 Euro pro Stück

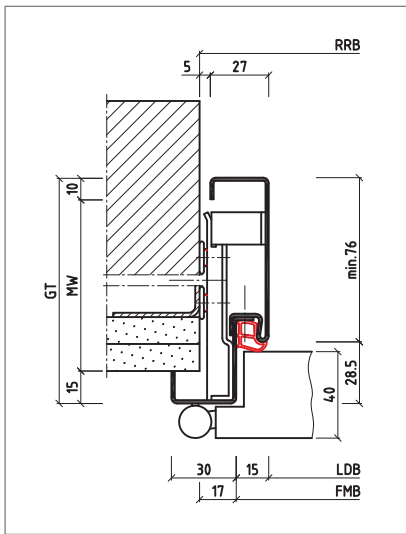

Eckzarge 15ZUud

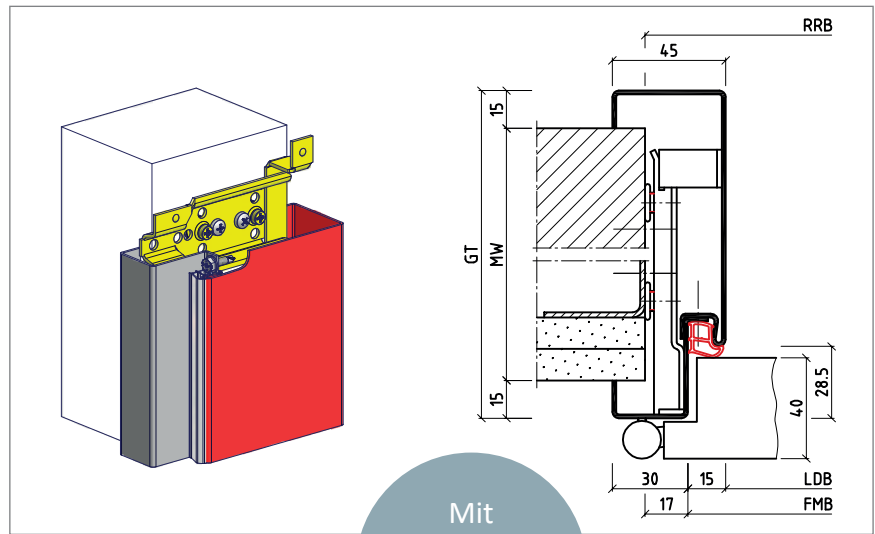

15ZBud

Mit bewährtem Nivellieranker

SONDERZARGEN

Duo 15Z, 2-schalig, 2,0 mm Materialstärke

Alle Angaben in mm		verzinkt + grundiert								
RRH bis		2000	2125	2250	2550		2750		3000	
					für Blende ¹	mit Kämpfer ²	für Blende ¹	mit Kämpfer ²	für Blende ¹	mit Kämpfer ²
MW bis	RRH bis	Preise in Euro								
15ZUud* Eckzarge	1500**	524,00	528,50	539,60	611,70	767,30	629,60	793,00	646,90	820,40
100	1500**	519,60	524,10	535,20	607,30	762,90	625,20	788,60	642,50	816,00
125	1500**	524,10	528,30	539,00	614,20	769,80	628,90	792,30	649,50	823,00
150	1500**	539,00	545,40	559,50	633,40	789,00	651,20	814,60	670,90	844,40
175	1500**	575,80	582,90	593,90	652,10	807,70	705,10	868,50	717,80	891,30
205	1500**	600,80	609,90	618,20	710,90	935,00	726,80	890,20	752,60	926,10
270	1500**	655,40	666,70	677,50	826,50	982,10	851,00	1014,40	863,60	1037,10
330	1500**	725,90	739,10	753,00	916,30	1071,90	940,80	1104,20	944,70	1118,20
395	1500**	874,10	887,40	910,70						
435	1500**	995,30	1011,70	1038,90						
515	1500**	1257,90	1277,60	1309,30						
15ZUud* Eckzarge	2000**	555,20	559,70	570,80	642,90	859,20	660,80	884,90	678,10	912,00
100	2000**	550,80	555,30	566,40	638,50	854,80	656,40	880,50	673,70	907,60
125	2000**	555,30	559,50	570,20	645,40	861,70	660,10	884,20	680,70	914,60
150	2000**	570,20	576,60	590,70	664,60	880,90	682,40	906,50	702,10	936,00
175	2000**	624,90	632,00	643,00	701,20	917,50	754,20	978,30	766,90	1000,80
205	2000**	649,90	659,00	667,30	760,00	976,30	775,90	1000,00	801,70	1035,60
270	2000**	713,80	725,10	735,90	884,90	1101,20	909,40	1133,50	922,00	1155,90
330	2000**	798,00	811,20	825,10	988,40	1204,70	1012,90	1237,00	1016,80	1250,70
395	2000**	957,10	970,40	993,70						
435	2000**	1078,30	1094,70	1121,90						
515	2000**	1354,10	1373,80	1405,50						

¹ Für Blende: Vorgerichtet für bauseitige Holzblendenmontage

* GT Eckzarge 125 mm. Andere Maße auf Anfrage.

² Mit Kämpfer: Kämpfertyp KEud und Alu-Glasleisten mit Eckabdeckung GL 45

** 2-flügelig: je Seitenteil 2 Bandtaschen V8618 oder BTV 10200

! Mehrpreis für Eckabdeckung GL 90 + 5,00 Euro pro Stück

DuoPlus Typ „K“ für alle Wandsysteme mit Toleranzausgleich

2-schalige Umfassungszargen als Blockprofil zur nachträglichen Montage (1,5 mm)

Profil

- wkBud
- 2-schalige Umfassungszargen als Blockprofil für den Einbau in die fertige Wandöffnung von Mauerwerks-, Ständerwerks- bzw. Gipsdielenwänden. Variable Maulweite mit Verstellbereich (-5/+15 mm) zur Anpassung an individuelle Wanddicken (Toleranzen). Vorzugsweise für Massivwände.

Material

- feuerverzinktes Feinblech nach DIN EN 10147/DIN EN 10143 (1,5/2,0 mm)

Merkmale

- verarbeitungsfreundliche Aqua-Air-Grundierung (hellgrau) mit idealer Verbundhaftung für Deckanstriche
- Meterrissmarkierung
- geschraubte Transportschienen, einfach zu demontieren

Ausstattung

- Elastik-Hohlkammer-Dichtung Nr. AADC0001 (hellgrau)
- 2 Stück Bandtaschen BTV 10200 (V8610)
- je Seite 4 Trapezanker

Abmessungen

- Spiegel vorne/hinten 30/42 mm
- Putzwinkel vorne/hinten 15 mm
- Profilformen: gefälzt wkBud oder stumpf wkBsd
- ohne Bodeneinstand
- Sonderausführungen auf Anfrage
- **lieferbar ab 100 mm Maulweite**

Alle BOS-Sonderzargen sind auch in V2A oder V4A lieferbar.



DuoPlus Typ „K“, 2-schalig, mit Verstellbereich (-5/+15 mm), 1,5 mm Materialstärke

Alle Angaben in mm			verzinkt + grundiert								
RRH bis			2000	2125	2250	2550		2750		3000	
						für Blende ¹	mit Kämpfer ²	für Blende ¹	mit Kämpfer ²	für Blende ¹	mit Kämpfer ²
MW bis			Preise in Euro								
RRB bis											
ab	100	1000	430,40	434,30	443,90	512,30	607,00	527,90	630,50	542,90	655,50
	125	1000	434,30	437,90	447,20	518,30	613,00	531,10	633,70	549,00	661,60
	150	1000	447,20	452,80	465,10	535,00	629,70	550,50	653,10	567,60	680,20
	175	1000	469,60	475,80	485,30	541,60	636,30	587,70	690,30	598,80	711,40
	205	1000	491,30	499,20	506,50	592,80	687,50	606,60	709,20	629,00	741,60
	270	1000	520,90	530,70	540,10	675,40	770,10	696,70	799,30	707,60	820,20
	330	1000	567,40	578,90	591,00	738,70	833,40	760,00	862,60	763,40	876,00
	395	1000	681,10	692,60	712,90						
	435	1000	786,50	800,70	824,40						
	515	1000	981,80	998,90	1026,50						
ab	100	1250	446,50	450,40	460,00	528,40	653,50	544,00	676,80	559,00	701,90
	125	1250	450,40	454,00	463,30	534,40	659,50	547,20	680,00	565,10	708,00
	150	1250	463,30	468,90	481,20	551,10	676,20	566,60	699,40	583,70	726,60
	175	1250	494,80	501,00	510,50	566,80	691,90	612,90	745,70	624,00	766,90
	205	1250	516,50	524,40	531,70	618,00	743,10	631,80	764,60	654,20	797,10
	270	1250	558,40	568,20	577,60	712,90	838,00	734,20	867,00	745,10	888,00
	330	1250	617,80	629,30	641,40	789,10	914,20	810,40	943,20	813,80	956,70
	395	1250	742,50	754,00	774,30						
	435	1250	847,90	862,10	885,80						
	515	1250	1076,20	1093,30	1120,90						

¹ Für Blende: Vorgerichtet für bauseitige Holzblendenmontage

² Mit Kämpfer: Kämpfertyp KEud und Alu-Glasleisten mit Eckabdeckung GL 45

I Mehrpreis für Eckabdeckung GL 90 + 5,00 Euro pro Stück

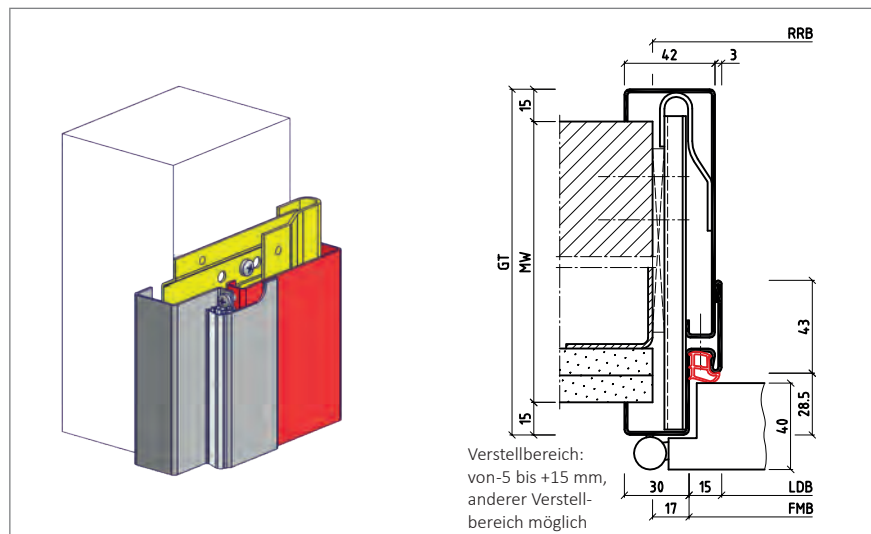

wkBud

DuoPlus Typ „K“, 2-schalig, mit Verstellbereich (-5/+15 mm), 1,5 mm Materialstärke

Alle Angaben in mm			verzinkt + grundiert								
RRH bis			2000	2125	2250	2550		2750		3000	
						für Blende ¹ 	mit Kämpfer ² 	für Blende ¹ 	mit Kämpfer ² 	für Blende ¹ 	mit Kämpfer ²
MW bis	RRB bis	Preise in Euro									
ab 100	1500*	498,70	502,60	512,20	580,60	736,10	596,20	759,50	611,20	784,60	
125	1500*	502,60	506,20	515,50	586,60	742,10	599,40	762,70	617,30	790,70	
150	1500*	515,50	521,10	533,40	603,30	758,80	618,80	782,10	635,90	809,30	
175	1500*	547,50	553,70	563,20	619,50	775,00	665,60	828,90	676,70	850,10	
205	1500*	569,20	577,10	584,40	670,70	826,20	684,50	847,80	706,90	880,30	
270	1500*	616,70	626,50	635,90	771,20	926,70	792,50	955,80	803,40	976,80	
330	1500*	678,00	689,50	701,60	849,30	1004,80	870,60	1033,90	874,00	1047,40	
395	1500*	806,90	818,40	838,70							
435	1500*	912,30	926,50	950,20							
515	1500*	1140,70	1157,80	1185,40							
ab 100	2000*	525,80	529,70	539,30	607,70	823,90	623,30	847,30	638,30	872,10	
125	2000*	529,70	533,30	542,60	613,70	829,90	626,50	850,50	644,40	878,20	
150	2000*	542,60	548,20	560,50	630,40	846,60	645,90	869,90	663,00	896,80	
175	2000*	590,20	596,40	605,90	662,20	878,40	708,30	932,30	719,40	953,20	
205	2000*	611,90	619,80	627,10	713,40	929,60	727,20	951,20	749,60	983,40	
270	2000*	667,50	677,30	686,70	822,00	1038,20	843,30	1067,30	854,20	1088,00	
330	2000*	740,70	752,20	764,30	912,00	1128,20	933,30	1157,30	936,70	1170,50	
395	2000*	879,10	890,60	910,90							
435	2000*	984,50	998,70	1022,40							
515	2000*	1224,30	1241,40	1269,00							

¹ Für Blende: Vorgerichtet für bauseitige Holzblendenmontage

* 2-flügelig: je Seitenteil 2 Bandtaschen V8618 oder BTV 10200

² Mit Kämpfer: Kämpfertyp KEud und Alu-Glasleisten mit Eckabdeckung GL 45

! Mehrpreis für Eckabdeckung GL 90 + 5,00 Euro pro Stück

DuoPlus Typ „K“ für alle Wandsysteme mit Toleranzausgleich

2-schalige Umfassungszargen als Blockprofil zur nachträglichen Montage (2,0 mm)

Profil

- wkBud
- 2-schalige Umfassungszargen als Blockprofil für den Einbau in die fertige Wandöffnung von Mauerwerks-, Ständerwerks- bzw. Gipsdielenwänden. Variable Maulweite mit Verstellbereich (-5/+15 mm) zur Anpassung an individuelle Wanddicken (Toleranzen). Vorzugsweise für Massivwände.

Material

- feuerverzinktes Feinblech nach DIN EN 10147/DIN EN 10143 (1,5/2,0 mm)

Merkmale

- verarbeitungsfreundliche Aqua-Air-Grundierung (hellgrau) mit idealer Verbundhaftung für Deckanstriche
- Meterrissmarkierung
- geschraubte Transportschienen, einfach zu demontieren

Ausstattung

- Elastik-Hohlkammer-Dichtung Nr. AADC0001 (hellgrau)
- 2 Stück Bandtaschen BTV 10200 (V8610)
- je Seite 4 Trapezanker

Abmessungen

- Spiegel vorne/hinten 30/42 mm
- Putzwinkel vorne/hinten 15 mm
- Profilformen: gefälzt wkBud oder stumpf wkBsd
- ohne Bodeneinstand
- Sonderausführungen auf Anfrage
- **lieferbar ab 100 mm Maulweite**

Alle BOS-Sonderzargen sind auch in V2A lieferbar.



DuoPlus Typ „K“, 2-schalig, mit Verstellbereich (-5/+15 mm), 2,0 mm Materialstärke

Alle Angaben in mm			verzinkt + grundiert							
RRH bis		2000	2125	2250	2550		2750		3000	
					für Blende ¹	mit Kämpfer ²	für Blende ¹	mit Kämpfer ²	für Blende ¹	mit Kämpfer ²
MW bis		Preise in Euro								
ab	RRB bis									
100	1000	465,50	470,00	481,10	553,20	647,90	571,10	673,70	588,40	701,00
125	1000	470,00	474,20	484,90	560,10	654,80	574,80	677,40	595,40	708,00
150	1000	484,90	491,30	505,40	579,30	674,00	597,10	699,70	616,80	729,40
175	1000	510,60	517,70	528,70	586,90	681,60	639,90	742,50	652,60	765,20
205	1000	535,60	544,70	553,00	645,70	740,40	661,60	764,20	687,40	800,00
270	1000	569,60	580,90	591,70	740,70	835,40	765,20	867,80	777,80	890,40
330	1000	623,10	636,30	650,20	813,50	908,20	838,00	940,60	841,90	954,50
395	1000	753,80	767,10	790,40						
435	1000	875,00	891,40	918,60						
515	1000	1099,60	1119,30	1151,00						
ab	1250	484,00	488,50	499,60	571,70	696,80	589,60	722,40	606,90	749,80
125	1250	488,50	492,70	503,40	578,60	703,70	593,30	726,10	613,90	756,80
150	1250	503,40	509,80	523,90	597,80	722,90	615,60	748,40	635,30	778,20
175	1250	539,60	546,70	557,70	615,90	741,00	668,90	801,70	681,60	824,50
205	1250	564,60	573,70	582,00	674,70	799,80	690,60	823,40	716,40	859,30
270	1250	612,70	624,00	634,80	783,80	908,90	808,30	941,10	820,90	963,80
330	1250	681,10	694,30	708,20	871,50	996,60	896,00	1028,80	899,90	1042,80
395	1250	824,40	837,70	861,00						
435	1250	945,60	962,00	989,20						
515	1250	1208,20	1227,90	1259,60						

¹ Für Blende: Vorgerichtet für bauseitige Holzblendenmontage

² Mit Kämpfer: Kämpfertyp KEud und Alu-Glasleisten mit Eckabdeckung GL 45

! Mehrpreis für Eckabdeckung GL 90 + 5,00 Euro pro Stück

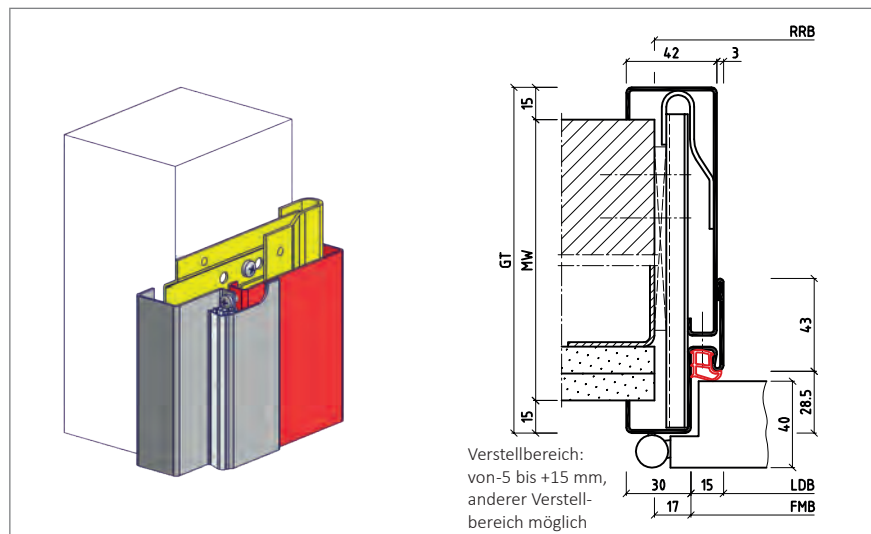

wkBud

SONDERZARGEN

DuoPlus Typ „K“, 2-schalig, mit Verstellbereich (-5/+15 mm), 2,0 mm Materialstärke

Alle Angaben in mm			verzinkt + grundiert								
RRH bis		2000	2125	2250	2550		2750		3000		
					für Blende ¹ 	mit Kämpfer ² 	für Blende ¹ 	mit Kämpfer ² 	für Blende ¹ 	mit Kämpfer ² 	
MW bis	RRB bis	Preise in Euro									
ab 100	1500*	544,00	548,50	559,60	631,70	787,20	649,60	812,90	666,90	840,30	
125	1500*	548,50	552,70	563,40	638,60	794,10	653,30	816,60	673,90	847,30	
150	1500*	563,40	569,80	583,90	657,80	813,30	675,60	838,90	695,30	868,70	
175	1500*	600,20	607,30	618,30	676,50	832,00	729,50	892,80	742,20	915,60	
205	1500*	625,20	634,30	642,60	735,30	890,80	751,20	914,50	777,00	950,40	
270	1500*	679,80	691,10	701,90	850,90	1006,40	875,40	1038,70	888,00	1061,40	
330	1500*	750,30	763,50	777,40	940,70	1096,20	965,20	1128,50	969,10	1142,50	
395	1500*	898,50	911,80	935,10							
435	1500*	1019,70	1036,10	1063,30							
515	1500*	1282,30	1302,00	1333,70							
ab 100	2000*	575,20	579,70	590,80	662,90	879,10	680,80	904,80	698,10	931,90	
125	2000*	579,70	583,90	594,60	669,80	886,00	684,50	908,50	705,10	938,90	
150	2000*	594,60	601,00	615,10	689,00	905,20	706,80	930,80	726,50	960,30	
175	2000*	649,30	656,40	667,40	725,60	941,80	778,60	1002,60	791,30	1025,10	
205	2000*	674,30	683,40	691,70	784,40	1000,60	800,30	1024,30	826,10	1059,90	
270	2000*	738,20	749,50	760,30	909,30	1125,50	933,80	1157,80	946,40	1180,20	
330	2000*	822,40	835,60	849,50	1012,80	1229,00	1037,30	1261,30	1041,20	1275,00	
395	2000*	981,50	994,80	1018,10							
435	2000*	1102,70	1119,10	1146,30							
515	2000*	1378,50	1398,20	1429,90							

¹ Für Blende: Vorgerichtet für bauseitige Holzblendenmontage

* 2-flügelig: je Seitenteil 2 Bandtaschen V8618 oder BTV 10200

² Mit Kämpfer: Kämpfertyp KEud und Alu-Glasleisten mit Eckabdeckung GL 45

! Mehrpreis für Eckabdeckung GL 90 + 5,00 Euro pro Stück

Sonderzargen für Mauer- und Ständerwerk

Oberlichtzargen, 1-teilig

Profil

- Uud/Bud-Oberlichtzargen mit waagrecht eingeschweißtem Kämpferprofil und Alu-Glasleisten für Normalverglasung bis 8 mm Dicke. Ausführung für Mauerwerk (MWK) oder Ständerwerk (GK).

Material

- feuerverzinktes Feiblech nach DIN EN 10147/DIN EN 10143 (1,5/2,0 mm)

Merkmale

- verarbeitungsfreundliche Aqua-Air-Grundierung (hellgrau) mit idealer Verbundhaftung für Deckanstriche
- Meterriss- und Bodeneinstandsmarkierung
- geschraubte Transportschienen, einfach zu demontieren
- Ausführung mit Eckkämpfer KEud

- Elastik-Hohlkammer-Dichtung Nr. AACD0001 (hellgrau)
- 2 Bandtaschen BTV 10200 (V8610), mörteldicht (GK V8618)
- 10 Nagelanker (GK 5 Bügelanker je Seite)
- 4 Alu-Glasleisten als Klemmprofile (streichfähig, montiert)
- 4 Edelstahl-Eckabdeckungen GL 45 (im Beutel beiliegend)

Abmessungen

- Uud Spiegel vorne/hinten 30 mm
- Bud Spiegel vorne/hinten 30/45 mm
- Uud Putzwinkel vorne/hinten 10 mm
- Bud Putzwinkel vorne/hinten 15 mm
- Bodeneinstand (GK ohne BE) 30 mm
- Profilformen: gefälzt Uud/Bud mit KEud oder stumpf Usd/Bsd mit KEsd

Alle BOS-Sonderzargen sind auch in V2A oder V4A lieferbar.



Oberlichtzargen



Uud-Oberlichtzargen für Mauerwerk, 1-teilig

Alle Angaben in mm		1,5 mm Materialstärke			2,0 mm Materialstärke			
	RRH bis	2550	2750	3000	2550	2750	3000	
	MW bis	Preise in Euro			Preise in Euro			
	RRB bis							
MAUERWERK	100	1000	367,30	390,60	417,80	402,60	428,20	458,00
	130	1000	373,50	394,60	424,80	409,80	432,80	466,10
	145	1000	382,80	403,70	433,40	420,50	443,30	476,00
	205	1000	410,20	433,30	465,10	452,00	477,30	512,40
	270	1000	442,10	467,40	496,80	488,60	516,60	548,90
	330	1000	501,20	528,40	560,30	556,60	586,70	621,90
	100	1250	408,80	431,90	459,20	445,80	471,20	501,10
	130	1250	415,00	435,90	466,20	453,00	475,80	509,20
	145	1250	424,30	445,00	474,80	463,70	486,30	519,10
	205	1250	453,90	476,80	508,70	497,70	522,80	558,00
	270	1250	487,00	512,10	541,60	535,70	563,50	595,90
	330	1250	555,00	582,00	614,00	613,90	643,80	679,10
	100	1500*	490,70	513,90	541,20	535,40	560,90	590,80
	130	1500*	496,90	517,90	548,20	542,60	565,50	598,90
	145	1500*	506,20	527,00	556,80	553,30	576,00	608,80
	205	1500*	536,30	559,30	591,20	587,90	613,10	648,30
	270	1500*	569,60	594,80	624,30	626,10	654,00	686,40
	330	1500*	635,90	663,00	695,00	702,40	732,40	767,70
	100	2000*	578,50	601,70	628,70	627,30	652,80	682,40
	130	2000*	584,70	605,70	635,70	634,50	657,40	690,50
	145	2000*	594,00	614,80	644,30	645,20	667,90	700,40
	205	2000*	631,10	654,10	685,70	687,80	713,00	747,90
	270	2000*	672,60	697,80	727,00	735,50	763,40	795,50
	330	2000*	750,30	777,40	809,10	824,80	854,80	889,80

Hinweis: Mehrpreise für Ausstattungen, Ausführungen und Bandtaschen siehe Seite 54 und 55.

Weitere Profile, Kämpfer und Glasleisten auf Anfrage.

* 2-flügelig: je Seitenteil 2 Bandtaschen BTV 10200

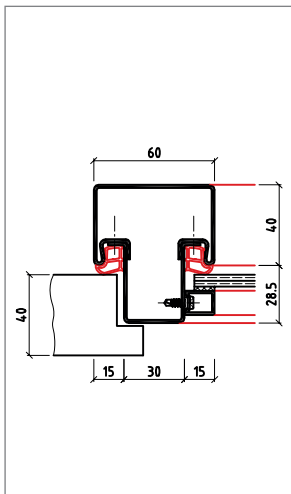

Eckkämpfer KEud



Empfehlung: Rohrglasleisten als Rahmen verschweißt – Preis auf Anfrage



Eckabdeckung GL 45, inklusive



Eckabdeckung GL 90, Mehrpreis 5,00 Euro / Stück

! MEHRPREIS für 2-schalige Oberlichtzargen Duo 15Z: Ständerwerkspreis + 178,50 Euro !
 MEHRPREIS für 2-schalige Oberlichtzargen Typ „K“: Ständerwerkspreis + 202,80 Euro !

Bud-Oberlichtzargen für Ständerwerk, 1-teilig

Alle Angaben in mm		1,5 mm Materialstärke			2,0 mm Materialstärke		
MW bis	RRH bis	2550	2750	3000	2550	2750	3000
		Preise in Euro			Preise in Euro		
100	1000	404,20	427,70	452,70	445,10	470,90	498,20
125	1000	410,20	430,90	458,80	452,00	474,60	505,20
150	1000	426,90	450,30	477,40	471,20	496,90	526,60
175	1000	433,50	487,50	508,60	478,80	539,70	562,40
205	1000	484,70	506,40	538,80	537,60	561,40	597,20
270	1000	567,30	596,50	617,40	632,60	665,00	687,60
330	1000	630,60	659,80	673,20	705,40	737,80	751,70
100	1250	450,70	474,00	499,10	494,00	519,60	547,00
125	1250	456,70	477,20	505,20	500,90	523,30	554,00
150	1250	473,40	496,60	523,80	520,10	545,60	575,40
175	1250	489,10	542,90	564,10	538,20	598,90	621,70
205	1250	540,30	561,80	594,30	597,00	620,60	656,50
270	1250	635,20	664,20	685,20	736,50	738,30	761,00
330	1250	711,40	740,40	753,90	793,80	826,00	840,00
100	1500*	533,30	556,70	581,80	584,40	610,10	637,50
125	1500*	539,30	559,90	587,90	591,30	613,80	644,50
150	1500*	556,00	579,30	606,50	610,50	636,10	665,90
175	1500*	572,20	626,10	647,30	629,20	690,00	712,80
205	1500*	623,40	645,00	677,50	756,50	711,70	747,60
270	1500*	723,90	753,00	774,00	803,60	835,90	858,60
330	1500*	802,00	831,10	844,60	893,40	925,70	939,70
100	2000*	621,10	644,50	669,30	676,30	702,00	729,10
125	2000*	627,10	647,70	675,40	683,20	705,70	736,10
150	2000*	643,80	667,10	694,00	702,40	728,00	757,50
175	2000*	675,60	729,50	750,40	739,00	799,80	822,30
205	2000*	726,80	748,40	780,60	797,80	821,50	857,10
270	2000*	835,40	864,50	885,20	922,70	955,00	977,40
330	2000*	925,40	954,50	967,70	1026,20	1058,50	1072,20

Hinweis: Mehrpreise für Ausstattungen, Ausführungen und Bandtaschen siehe Seite 54 und 55.

Weitere Profile, Kämpfer und Glasleisten auf Anfrage.

* 2-flügelig: je Seitenteil 2 Bandtaschen BTV 10200

Sonderzargen für Mauer- und Ständerwerk

Seitenteilzargen, 1-teilig

Profil

- Uud/Bud-Seitenteilzargen mit senkrecht eingeschweißtem KEud-Kämpferprofil einschließlich eingeschweißtem Bodenkämpfer und Alu-Glasleisten für Normalverglasung bis 8 mm Dicke. Ausführung für Mauerwerk (MWK) und Ständerwerk (GK).

Material

- feuerverzinktes Feinblech nach DIN EN 10147/DIN EN 10143 (1,5/2,0 mm)

Merkmale

- verarbeitungsfreundliche Aqua-Air-Grundierung (hellgrau) mit idealer Verbundhaftung für Deckanstriche
- Meterriss- und Bodeneinstandsmarkierung
- geschraubte Transportschienen, einfach zu demontieren

Ausstattung

- Elastik-Hohlkammer-Dichtung Nr. AADC0001 (hellgrau)
- 2 Bandtaschen BTV 10200 (V8610), mörteldicht (GK V8618)
- 8 Nagelanker (GK 4 Bügelanker je Seite)
- 4 Alu-Glasleisten als Klemmprofile (streichfähig, montiert)
- 4 Edelstahl-Eckabdeckungen GL 45 (im Beutel beiliegend)

Abmessungen

- Uud Spiegel vorne/hinten 30 mm
Bud Spiegel vorne/hinten 30/45 mm
- Uud Putzwinkel vorne/hinten 10 mm
Bud Putzwinkel vorne/hinten 15 mm
- Bodeneinstand (GK ohne BE) 30 mm
- Profilformen: gefälzt Uud/Bud mit KEud oder stumpf Usd/Bsd mit KESd

Alle BOS-Sonderzargen sind auch in V2A oder V4A lieferbar.

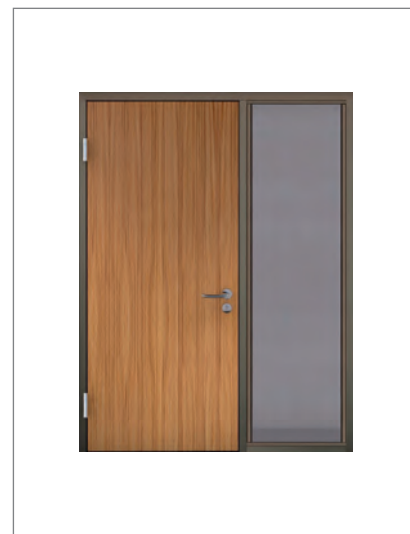

Seitenteilzargen



EMPFEHLUNGEN siehe Ausklappseite vorne

Uud-Seitenteilzargen für Mauerwerk, 1-teilig

Alle Angaben in mm		1,5 mm Materialstärke			2,0 mm Materialstärke			
RRH bis		2000	2125	2250	2000	2125	2250	
MW bis	RRB bis	Preise in Euro			Preise in Euro			
MAUERWERK	100	1250	503,10	522,50	553,30	536,10	556,20	588,10
	130	1250	507,30	525,70	557,30	541,00	559,80	592,70
	145	1250	510,50	531,70	566,90	544,60	566,70	603,70
	205	1250	541,90	562,70	594,00	580,70	602,40	634,90
	270	1250	567,70	591,30	625,20	610,40	635,30	670,80
	330	1250	630,20	653,90	693,30	682,20	707,20	749,00
	100	1500	593,00	604,40	635,40	633,70	645,80	677,90
	130	1500	597,20	607,60	639,40	638,60	649,40	682,50
	145	1500	600,40	613,60	649,00	642,20	656,30	693,50
	205	1500	632,30	645,10	676,60	678,90	692,60	725,30
	270	1500	658,30	673,90	708,00	708,80	725,70	761,40
	330	1500	719,10	734,80	774,40	778,70	795,70	837,70
	100	1750	620,40	631,50	662,40	663,30	675,10	707,10
	130	1750	624,60	634,70	666,40	668,20	678,70	711,70
	145	1750	627,80	640,70	676,00	671,80	685,60	722,70
	205	1750	663,70	676,20	707,60	713,10	726,50	759,10
	270	1750	693,20	708,50	742,50	747,10	763,70	799,30
	330	1750	760,40	775,80	815,30	824,30	841,00	882,90
	100	2000	662,90	674,30	705,10	707,70	719,80	751,70
	130	2000	667,10	677,50	709,10	712,60	723,40	756,30
	145	2000	670,30	683,50	718,70	716,20	730,30	767,30
	205	2000	709,20	722,00	753,30	760,90	774,60	807,10
	270	2000	743,40	759,00	792,90	800,30	817,20	852,70
	330	2000	815,60	831,30	870,70	883,20	900,20	942,00

Hinweis: Mehrpreise für Ausstattungen, Ausführungen und Bandtaschen siehe Seite 54 und 55.

Weitere Profile, Kämpfer und Glasleisten auf Anfrage.

! Bitte achten Sie auf die Gegebenheiten vor Ort. Sind die Öffnungen im Gebäude ausreichend für den Transport zum Einbauort oder ist eine Teilung der Zarge nötig? Mehrpreis auf Anfrage.

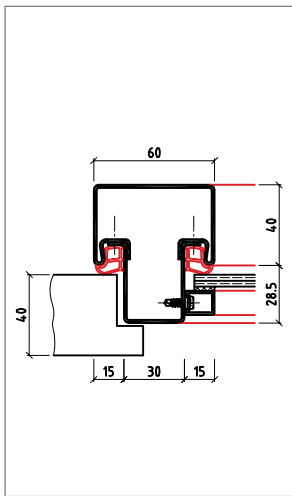

Eckkämpfer KEud



Empfehlung: Rohrglasleisten als Rahmen verschweißt – Preis auf Anfrage

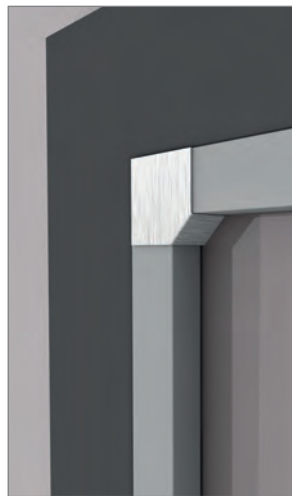

Eckabdeckung GL 45, inklusive



Eckabdeckung GL 90, Mehrpreis 5,00 Euro / Stück

! MEHRPREIS für 2-schalige Seitenteilzargen Duo 15Z: Ständerwerkspreis + 182,50 Euro !
 MEHRPREIS für 2-schalige Seitenteilzargen Typ „K“: Ständerwerkspreis + 206,90 Euro !

Bud-Seitenteilzargen für Ständerwerk, 1-teilig

Alle Angaben in mm		1,5 mm Materialstärke			2,0 mm Materialstärke		
MW bis	RRH bis	2000	2125	2250	2000	2125	2250
		Preise in Euro			Preise in Euro		
100	1250	533,50	552,60	585,40	571,00	590,70	625,00
125	1250	537,40	556,20	588,70	575,50	594,90	628,80
150	1250	550,30	571,10	606,60	590,40	612,00	649,30
175	1250	581,80	603,20	635,90	626,60	648,90	683,10
205	1250	603,50	626,60	657,10	651,60	675,90	707,40
270	1250	645,40	670,40	703,00	699,70	726,20	760,20
330	1250	704,80	731,50	766,80	768,10	796,50	833,60
100	1500	624,10	635,20	668,20	669,40	681,10	715,60
125	1500	628,00	638,80	671,50	673,90	685,30	719,40
150	1500	640,90	653,70	689,40	688,80	702,40	739,90
175	1500	672,90	686,30	719,20	725,60	739,90	774,30
205	1500	694,60	709,70	740,40	750,60	766,90	798,60
270	1500	742,10	759,10	791,90	805,20	823,70	857,90
330	1500	803,40	822,10	857,60	875,70	896,10	933,40
100	1750	657,70	668,70	701,40	706,20	717,60	752,00
125	1750	661,60	672,30	704,60	710,70	721,80	755,80
150	1750	674,50	687,10	722,50	725,60	738,90	776,30
175	1750	716,70	729,80	762,50	774,10	788,10	822,40
205	1750	738,40	753,10	783,60	799,10	815,10	846,70
270	1750	793,00	809,60	842,20	861,80	880,00	914,10
330	1750	861,50	880,10	915,30	940,60	960,70	997,90
100	2000	694,00	705,10	737,90	743,40	755,10	789,40
125	2000	697,90	708,70	741,20	747,90	759,30	793,20
150	2000	710,80	723,60	759,10	762,80	776,40	813,70
175	2000	758,40	771,80	804,50	817,50	831,80	866,00
205	2000	780,10	795,20	825,70	842,50	858,80	890,30
270	2000	835,70	852,70	885,30	906,40	924,90	958,90
330	2000	908,90	927,60	962,90	990,60	1011,00	1048,10

Hinweis: Mehrpreise für Ausstattungen, Ausführungen und Bandtaschen siehe Seite 54 und 55.

Weitere Profile, Kämpfer und Glasleisten auf Anfrage.

Sonderzargen für Mauer- und Ständerwerk

Oberlicht-/Seitenteilzargen, 1-teilig

Profil

- Uud/Bud-Oberlicht-/Seitenteilzargen mit waagrecht und senkrecht eingeschweißtem KEud-Kämpferprofil einschließlich Bodenkämpfer mit Alu-Glasleisten für Normalverglasung bis 8 mm Dicke. Ausführung für Mauerwerk (MWK) und Ständerwerk (GK).

Material

- feuerverzinktes Feiblech nach DIN EN 10147/DIN EN 10143 (1,5/2,0 mm)

Merkmale

- verarbeitungsfreundliche Aqua-Air-Grundierung (hellgrau) mit idealer Verbundhaftung für Deckanstriche
- Meterriss- und Bodeneinstandsmarkierung
- geschraubte Transportschienen, einfach zu demontieren

Ausstattung

- Elastik-Hohlkammer-Dichtung Nr. AADC0001 (hellgrau)
- 2 Bandtaschen BTV 10200 (V8610), mörteldicht (GK V8618)
- 10 Nagelanker (GK 5 Bügelanker je Seite)
- 8 Alu-Glasleisten als Klemmprofile (streichfähig, montiert)
- 8 Edelstahl-Eckabdeckungen GL 45 (im Beutel beiliegend)

Abmessungen

- Uud Spiegel vorne/hinten 30 mm
Bud Spiegel vorne/hinten 30/45 mm
- Uud Putzwinkel vorne/hinten 10 mm
Bud Putzwinkel vorne/hinten 15 mm
- Bodeneinstand (GK ohne BE) 30 mm
- Profilformen: gefälzt Uud/Bud mit KEud oder stumpf Usd/Bsd mit KESd

Alle BOS-Sonderzargen sind auch in V2A oder V4A lieferbar.



Oberlicht-/Seitenteilzargen



Uud-Oberlicht-/Seitenteilzargen für Mauerwerk, 1-teilig

Alle Angaben in mm		1,5 mm Materialstärke			2,0 mm Materialstärke			
RRH bis		2550	2750	3000	2550	2750	3000	
MW bis	RRB bis	Preise in Euro			Preise in Euro			
MAUERWERK	100	1250	707,20	730,60	757,50	744,20	769,90	799,40
	130	1250	713,40	734,60	764,50	751,40	774,50	807,50
	145	1250	722,70	743,70	773,10	762,10	785,00	817,40
	205	1250	752,30	775,50	807,00	796,10	821,50	856,30
	270	1250	785,40	810,80	839,90	834,10	862,20	894,20
	330	1250	853,40	880,70	912,30	912,30	942,50	977,40
	100	1500	819,50	842,70	869,70	864,20	889,70	919,30
	130	1500	825,70	846,70	876,70	871,40	894,30	927,40
	145	1500	835,00	855,80	885,30	882,10	904,80	937,30
	205	1500	865,10	888,10	919,70	916,70	941,90	976,80
	270	1500	898,40	923,60	952,80	954,90	982,80	1014,90
	330	1500	964,70	991,80	1023,50	1031,20	1061,20	1096,20
	100	1750	877,10	900,50	927,30	924,00	949,70	979,10
	130	1750	883,30	904,50	934,30	931,20	954,30	987,20
	145	1750	892,60	913,60	942,90	941,90	964,80	997,10
	205	1750	926,70	949,90	981,30	981,10	1006,50	1041,20
	270	1750	963,50	988,90	1017,90	1023,40	1051,50	1083,40
	330	1750	1036,20	1063,50	1095,00	1107,00	1137,20	1172,00
	100	2000	949,70	975,30	1000,60	998,50	1026,40	1054,30
	130	2000	955,90	979,30	1007,60	1005,70	1031,00	1062,40
	145	2000	965,20	988,40	1016,20	1016,40	1041,50	1072,30
	205	2000	1002,30	1027,70	1057,60	1059,00	1086,60	1119,80
	270	2000	1043,80	1071,40	1098,90	1106,70	1137,00	1167,40
	330	2000	1121,50	1151,00	1181,00	1196,00	1228,40	1261,70

Hinweis: Mehrpreise für Ausstattungen, Ausführungen und Bandtaschen siehe Seite 54 und 55.

Weitere Profile, Kämpfer und Glasleisten auf Anfrage.

! Bitte achten Sie auf die Gegebenheiten vor Ort. Sind die Öffnungen im Gebäude ausreichend für den Transport zum Einbauort oder ist eine Teilung der Zarge nötig? Mehrpreis auf Anfrage.

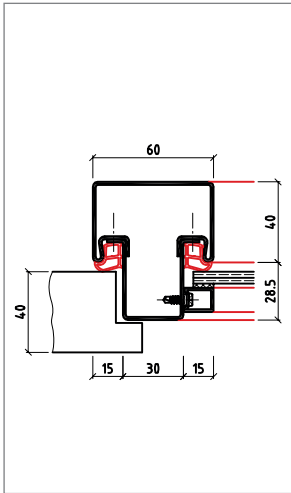

Eckkämpfer KEud



Empfehlung: Rohrglasleisten als Rahmen verschweißt – Preis auf Anfrage



Eckabdeckung GL 45, inklusive



Eckabdeckung GL 90, Mehrpreis 5,00 Euro / Stück



MEHRPREIS für 2-schalige Oberlicht-/Seitenteilzargen Duo 15Z: Ständerwerkspreis + 188,30 Euro
 MEHRPREIS für 2-schalige Oberlicht-/Seitenteilzargen Typ „K“: Ständerwerkspreis + 212,80 Euro



Bud-Oberlicht-/Seitenteilzargen für Ständerwerk, 1-teilig

Alle Angaben in mm		1,5 mm Materialstärke			2,0 mm Materialstärke		
MW bis	RRH bis	2550	2750	3000	2550	2750	3000
		Preise in Euro			Preise in Euro		
100	1250	749,10	772,70	797,40	792,40	818,30	845,30
125	1250	755,10	775,90	803,50	799,30	822,00	852,30
150	1250	771,80	795,30	822,10	818,50	844,30	873,70
175	1250	787,50	841,60	862,40	836,60	897,60	920,00
205	1250	838,70	860,50	892,60	895,40	919,30	954,80
270	1250	933,60	962,90	983,50	1004,50	1037,00	1059,30
330	1250	1009,80	1039,10	1052,20	1092,20	1124,70	1138,30
100	1500	862,10	885,50	910,30	913,20	938,90	966,00
125	1500	868,10	888,70	916,40	920,10	942,60	973,00
150	1500	884,80	908,10	935,00	939,30	964,90	994,40
175	1500	901,00	954,90	975,80	958,00	1018,80	1041,30
205	1500	952,20	973,80	1006,00	1016,80	1040,50	1076,10
270	1500	1052,70	1081,80	1102,50	1132,40	1164,70	1187,10
330	1500	1130,80	1159,90	1173,10	1222,20	1254,50	1268,20
100	1750	925,90	949,50	974,10	980,20	1006,10	1033,00
125	1750	931,90	952,70	980,20	987,10	1009,80	1040,00
150	1750	948,60	972,10	998,80	1006,30	1032,10	1061,40
175	1750	975,00	1029,10	1049,80	1036,70	1097,70	1120,00
205	1750	1026,20	1048,00	1080,00	1095,50	1119,40	1154,80
270	1750	1133,80	1163,10	1183,60	1219,20	1251,70	1273,90
330	1750	1219,10	1248,40	1261,40	1317,30	1349,80	1363,30
100	2000	992,30	1018,10	1041,20	1047,50	1075,60	1101,00
125	2000	998,30	1021,30	1047,30	1054,40	1079,30	1108,00
150	2000	1015,00	1040,70	1065,90	1073,60	1101,60	1129,40
175	2000	1046,80	1103,10	1122,30	1110,20	1173,40	1194,20
205	2000	1098,00	1122,00	1152,50	1169,00	1195,10	1229,00
270	2000	1206,60	1238,10	1257,10	1293,90	1328,60	1349,30
330	2000	1296,60	1328,10	1339,60	1397,40	1432,10	1444,10

Hinweis: Mehrpreise für Ausstattungen, Ausführungen und Bandtaschen siehe Seite 54 und 55.

Weitere Profile, Kämpfer und Glasleisten auf Anfrage.

EasyFix^{by BOS} Stahlfutterzargen für alle Wandsysteme

2-schalige Zargen zur nachträglichen Montage (1,5 mm), Sondervariante

Profil

- wjAud EasyFix^{by BOS}
- 2-schalige Zargen für den nachträglichen Einbau in die fertige Wandöffnung mit 2K-Montageschaum
- variable Maulweite mit Verstellbereich (-5/+15 mm) zur Anpassung an individuelle Wanddicken (Toleranzen)

Material

- feuerverzinktes Feinblech nach DIN EN 10147/DIN EN 10143 (1,5 mm)

Merkmale

- verarbeitungsfreundliche Aqua-Air-Grundierung (hellgrau) mit idealer Verbundhaftung für Deckanstriche
- Meterrissmarkierung

- geschraubte Transportschienen, einfach zu demontieren
- verwendbar für Türblattgewichte bis 50 kg







Ausstattung

- Elastik-Hohlkammer-Dichtung Nr. AADC0001 (hellgrau)
- 2 Bandtaschen V8618 (S)

Abmessungen

- Spiegel vorne/hinten 55/55 mm
- Putzwinkel vorne/hinten 17/17 mm
- ohne Bodeneinstand



Alle Angaben in mm			verzinkt + grundiert					
RRH bis			2000	2125	2250	2550 mit Kämpfer ¹	2750 mit Kämpfer ¹	3000 mit Kämpfer ¹
								
MW bis	RRB bis	Preise in Euro						
ab	100	1000	388,60	395,40	405,10	598,00	647,10	708,60
	125	1000	395,40	398,70	407,80	606,50	653,80	712,80
	150	1000	400,50	405,40	417,80	623,50	672,50	733,60
	175	1000	435,80	439,30	448,50	662,40	721,50	753,40
	205	1000	441,00	447,80	455,20	684,30	728,30	779,00
	270	1000	471,20	474,90	484,40	716,30	753,40	800,00
	330	1000	510,30	516,80	529,10	761,80	811,10	872,20
	395	1000	645,50	653,80	674,20	903,80	961,30	1033,30
	435	1000	738,30	750,10	773,80	1000,40	1062,50	1140,70
	515	1000	773,70	783,80	811,50	1039,00	1103,30	1183,50
	560	1000	992,80	1014,90	1044,70	1177,90	1280,10	1407,90
	1000	1000	Auf Anfrage					
ab	100	1250	403,70	410,60	420,30	638,70	691,00	756,50
	125	1250	410,60	413,80	423,00	645,50	696,10	759,40
	150	1250	420,70	425,00	437,30	665,60	712,90	772,10
	175	1250	442,60	447,80	457,20	721,50	763,70	816,40
	205	1250	461,10	471,20	478,60	733,20	775,40	828,10
	270	1250	503,60	510,30	519,70	778,90	834,70	904,60
	330	1250	550,60	564,30	576,50	846,50	903,80	975,60
	395	1250	685,80	701,10	721,50	988,30	1054,10	1136,40
	435	1250	778,90	794,00	817,60	1084,60	1155,50	1244,00
	515	1250	814,40	831,30	858,70	1123,60	1196,20	1286,70
	560	1250	1036,90	1058,70	1088,60	1302,60	1404,80	1532,40
	1000	1250	Auf Anfrage					

Hinweis: Mehrpreise für Zubehör siehe Seite 32.

¹ Mit Kämpfer: Kämpfertyp KEud und Alu-Glasleisten mit Eckabdeckung GL 45

! Mehrpreis für Eckabdeckung GL 90 + 5,00 Euro pro Stück

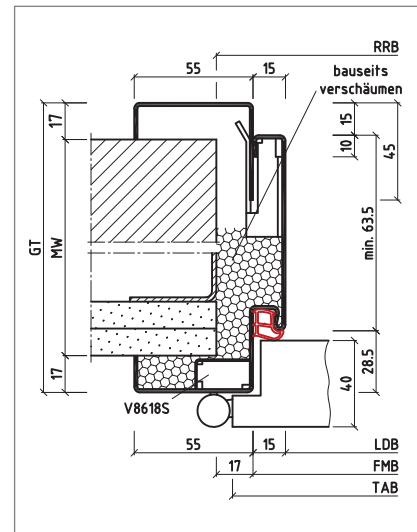

wjAud

EasyFix^{by BOS} Stahlfutterzargen, 2-schalig, mit Verstellbereich (-5/+15 mm), 1,5 mm Materialstärke

Alle Angaben in mm			verzinkt + grundiert					
RRH bis			2000	2125	2250	2550 mit Kämpfer ¹	2750 mit Kämpfer ¹	3000 mit Kämpfer ¹
MW bis			Preise in Euro					
RRB bis			Auf Anfrage					
ab	100	1500*	447,80	452,70	462,40	697,70	761,80	842,00
	125	1500*	452,70	456,20	465,60	714,80	767,20	843,20
	150	1500*	457,90	467,80	480,20	736,70	792,40	861,90
	175	1500*	503,60	510,30	519,60	785,70	841,60	911,10
	205	1500*	510,30	516,80	524,30	800,90	848,10	916,90
	270	1500*	550,60	559,20	568,60	853,10	912,30	986,20
	330	1500*	606,50	618,30	630,50	921,00	978,40	1050,20
	395	1500*	741,70	755,40	775,70	1062,50	1128,40	1210,70
	435	1500*	834,70	848,10	871,80	1158,90	1229,80	1318,40
	515	1500*	870,10	885,40	913,00	1197,60	1270,50	1361,30
	560	1500*	1040,80	1062,50	1092,30	1397,40	1499,60	1627,40
	1000	1500*	Auf Anfrage					
ab	100	2000*	478,20	488,10	497,60	878,40	924,20	981,30
	125	2000*	488,10	491,70	500,90	886,90	930,80	985,60
	150	2000*	500,10	503,60	516,00	902,30	946,10	1000,90
	175	2000*	550,60	557,60	567,00	961,30	1022,20	1098,20
	205	2000*	559,20	566,00	573,40	973,20	1027,20	1106,20
	270	2000*	610,00	619,90	629,40	1034,10	1105,10	1193,50
	330	2000*	676,00	685,80	697,90	1091,30	1191,20	1315,80
	395	2000*	811,10	822,90	843,30	1233,40	1341,50	1476,50
	435	2000*	903,80	915,60	939,40	1329,50	1442,70	1584,40
	515	2000*	939,30	952,60	980,40	1368,50	1483,20	1626,90
	560	2000*	1062,00	1083,90	1113,80	1542,00	1644,10	1771,40
	1000	2000*	Auf Anfrage					

Hinweis: Mehrpreise für Zubehör siehe Seite 32.

¹ Mit Kämpfer: Kämpfertyp KEud und Alu-Glasleisten mit Eckabdeckung GL 45

* 2-flügelig: je Seitenteil 2 Bandtaschen

! Mehrpreis für Eckabdeckung GL 90 + 5,00 Euro pro Stück

SolidFix^{by BOS} Stahlfutterzargen für alle Wandsysteme

3-schalige Zargen zur nachträglichen Montage (1,5 mm)

Profil

- 15ZwjAud / 15ZwjAsd SolidFix^{by BOS}
- 3-schalige Zargen für den Einbau in die fertige Wandöffnung mit BOS-Nivellierankern
- variable Maulweite mit Verstellbereich (-5/+15 mm) zur Anpassung an individuelle Wanddicken (Toleranzen)

Material

- feuerverzinktes Feinblech nach DIN EN 10147/DIN EN 10143 (1,5 mm)

Merkmale

- verarbeitungsfreundliche Aqua Air-Grundierung (hellgrau) mit idealer Verbundhaftung für Deckanstriche

- Meterrissmarkierung
- geschraubte Transportschienen, einfach zu demontieren









Ausstattung

- Elastik-Hohlkammer-Dichtung Nr. AADC0001 (hellgrau)
- 2 Bandtaschen V8618

Abmessungen

- Spiegel vorne/hinten 55/55 mm
- Putzwinkel vorne/hinten 17/17 mm
- ohne Bodeneinstand

SolidFix^{by BOS} Stahlfutterzargen, 3-schalig, mit Verstellbereich (-5/+15 mm), 1,5 mm Materialstärke

Alle Angaben in mm			verzinkt + grundiert								
RRH bis			2000	2125	2250	2550		2750		3000	
						für Blende ¹	mit Kämpfer ²	für Blende ¹	mit Kämpfer ²	für Blende ¹	mit Kämpfer ²
											
MW bis	RRB bis		Preise in Euro								
ab 100	1000		430,40	434,30	443,90	512,30	607,00	527,90	630,50	542,90	655,50
125	1000		434,30	437,90	447,20	518,30	613,00	531,10	633,70	549,00	661,60
150	1000		447,20	452,80	465,10	535,00	629,70	550,50	653,10	567,60	680,20
175	1000		469,60	475,80	485,30	541,60	636,30	587,70	690,30	598,80	711,40
205	1000		491,30	499,20	506,50	592,80	687,50	606,60	709,20	629,00	741,60
270	1000		520,90	530,70	540,10	675,40	770,10	696,70	799,30	707,60	820,20
330	1000		567,40	578,90	591,00	738,70	833,40	760,00	862,60	763,40	876,00
395	1000		681,10	692,60	712,90	784,70	879,40	821,50	924,10	831,70	944,30
435	1000		786,50	800,70	824,40	902,80	997,50	956,40	1059,00	993,10	1105,70
515	1000		981,80	998,90	1026,50	1111,40	1206,10	1161,30	1263,90	1203,90	1316,50
560	1000		1086,00	1108,00	1137,90	1229,00	1323,70	1285,80	1388,40	1335,60	1448,20
1000	1000		Auf Anfrage								
ab 100	1250		446,50	450,40	460,00	528,40	653,50	544,00	676,80	559,00	701,90
125	1250		450,40	454,00	463,30	534,40	659,50	547,20	680,00	565,10	708,00
150	1250		463,30	468,90	481,20	551,10	676,20	566,60	699,40	583,70	726,60
175	1250		494,80	501,00	510,50	566,80	691,90	612,90	745,70	624,00	766,90
205	1250		516,50	524,40	531,70	618,00	743,10	631,80	764,60	654,20	797,10
270	1250		558,40	568,20	577,60	712,90	838,00	734,20	867,00	745,10	888,00
330	1250		617,80	629,30	641,40	789,10	914,20	810,40	943,20	813,80	956,70
395	1250		742,50	754,00	774,30	846,10	971,20	882,90	1015,70	893,10	1036,00
435	1250		847,90	862,10	885,80	964,20	1089,30	1017,80	1150,60	1054,50	1197,40
515	1250		1076,20	1093,30	1120,90	1205,80	1330,90	1255,70	1388,50	1298,30	1441,20
560	1250		1180,40	1202,40	1232,30	1323,40	1448,50	1380,20	1513,00	1430,00	1572,90
1000	1250		Auf Anfrage								

Hinweis: Mehrpreise für Zubehör siehe Seite 33.

¹ Für Blende: Vorgerichtet für bauseitige Holzblendenmontage

² Mit Kämpfer: Kämpfertyp KEud und Alu-Glasleisten mit Eckabdeckung GL 45

i Mehrpreis für Eckabdeckung GL 90 + 5,00 Euro pro Stück

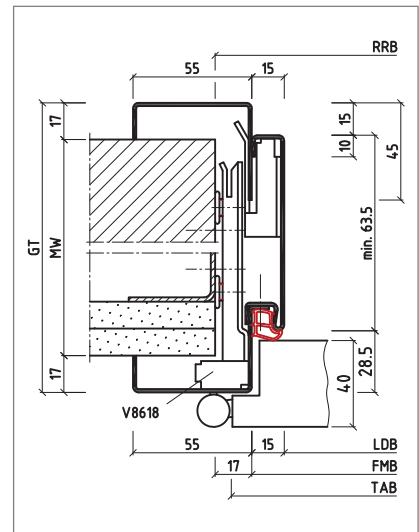

15ZwjAud

SolidFix^{by BOS} Stahlfutterzargen, 3-schalig, mit Verstellbereich (-5/+15 mm), 1,5 mm Materialstärke

Alle Angaben in mm		verzinkt + grundiert									
RRH bis		2000	2125	2250	2550		2750		3000		
					für Blende ¹	mit Kämpfer ²	für Blende ¹	mit Kämpfer ²	für Blende ¹	mit Kämpfer ²	
MW bis	RRB bis	Preise in Euro									
100	1500*	498,70	502,60	512,20	580,60	736,10	596,20	759,50	611,20	784,60	
125	1500*	502,60	506,20	515,50	586,60	742,10	599,40	762,70	617,30	790,70	
150	1500*	515,50	521,10	533,40	603,30	758,80	618,80	782,10	635,90	809,30	
175	1500*	547,50	553,70	563,20	619,50	775,00	665,60	828,90	676,70	850,10	
205	1500*	569,20	577,10	584,40	670,70	826,20	684,50	847,80	706,90	880,30	
270	1500*	616,70	626,50	635,90	771,20	926,70	792,50	955,80	803,40	976,80	
330	1500*	678,00	689,50	701,60	849,30	1004,80	870,60	1033,90	874,00	1047,40	
395	1500*	806,90	818,40	838,70	910,50	1066,00	947,30	1110,60	957,50	1130,90	
435	1500*	912,30	926,50	950,20	1028,60	1184,10	1082,20	1245,50	1118,90	1292,30	
515	1500*	1140,70	1157,80	1185,40	1270,30	1425,80	1320,20	1483,50	1362,80	1536,20	
560	1500*	1244,90	1266,90	1296,80	1387,90	1543,40	1444,70	1608,00	1494,50	1667,90	
1000	1500*	Auf Anfrage									
100	2000*	525,80	529,70	539,30	607,70	823,90	623,30	847,30	638,30	872,10	
125	2000*	529,70	533,30	542,60	613,70	829,90	626,50	850,50	644,40	878,20	
150	2000*	542,60	548,20	560,50	630,40	846,60	645,90	869,90	663,00	896,80	
175	2000*	590,20	596,40	605,90	662,20	878,40	708,30	932,30	719,40	953,20	
205	2000*	611,90	619,80	627,10	713,40	929,60	727,20	951,20	749,60	983,40	
270	2000*	667,50	677,30	686,70	822,00	1038,20	843,30	1067,30	854,20	1088,00	
330	2000*	740,70	752,20	764,30	912,00	1128,20	933,30	1157,30	936,70	1170,50	
395	2000*	879,10	890,60	910,90	982,70	1198,90	1019,50	1243,50	1029,70	1263,50	
435	2000*	984,50	998,70	1022,40	1100,80	1317,00	1154,40	1378,40	1191,10	1424,90	
515	2000*	1224,30	1241,40	1269,00	1353,90	1570,10	1403,80	1627,80	1446,40	1680,20	
560	2000*	1328,50	1350,50	1380,40	1471,50	1687,70	1528,30	1752,30	1578,10	1811,90	
1000	2000*	Auf Anfrage									

Hinweis: Mehrpreise für Zubehör siehe Seite 33.

¹ Für Blende: Vorgerichtet für bauseitige Holzblendenmontage

² Mit Kämpfer: Kämpfertyp KEud und Alu-Glasleisten mit Eckabdeckung GL 45

* 2-flügelig

■ Mehrpreis für Eckabdeckung GL 90 + 5,00 Euro pro Stück

Zubehör EasyFix^{by BOS} Sondervariante

Mehrpreise in Euro für Seite 28 – 29

1.	Profile	
1.1	Profil für Doppelfalzzarge (..Fd) (gilt nicht auf Elementzargen)	nur bei SolidFix
2.	Ausstattungen und Vorrichtungen	
2.1	Bodendichtungsschwelle (verschweißt) inkl. Dichtung Typ 1 bzw. Typ 6 bis 1000 mm	58,80
2.2	Bodendichtungsschwelle (lose) inkl. Dichtung Typ 5 bis 1000 mm Länge	43,50
2.3	Edelstahl-Schließblech Protect	108,40
2.4	Edelstahl-Schließblech Protect & Clean	126,50
2.5	Edelstahl-Schließblech Protect mit Fallenverstellung	141,20
2.6	Edelstahl-Schließblech Protect & Clean mit Fallenverstellung	150,40
2.7	Edelstahl-Schließblech Protect für Magnetschloss Häfele 116 / KfV 116 (für stumpfe Zargen)	150,40
2.8	Potentialausgleich	5,40
2.9	Fallenverstellung (für stumpfe oder gefälzte Zargen)	29,20
2.10	Schließlochverstärkung im Hauptschloss aus Edelstahl	43,20
2.11	Vorrichtung für DORMA ITS 96 (Geze Boxer)	nur bei SolidFix
2.12	Vorrichtung für elektrischen Türöffner inkl. benötigter Spiegelverbreiterung	129,40
2.13	E-Öffner 118E mit Schließblech 434 (für gefälzte Zargen)	150,20
2.14	E-Öffner 118E mit Schließblech 86G (für stumpfe Zargen)	150,20
2.15	Vorrichtung für Obentürschließer (Standard oder Gleitschiene) inkl. Gewinde	29,40
2.16	Vorrichtung für Obentürschließer (Standard oder Gleitschiene) inkl. Gewinde und zusätzlicher Stanzung für Stromzufuhr	74,90
2.17	Vorrichtung für Magnetkontakt	86,20
2.18	Vorrichtung für Mehrfachverriegelung 3-fach inkl. Mörtelkasten	nur bei SolidFix
2.19	Vorrichtung für Riegelschaltkontakt effeff 878	41,20
2.20	Vorrichtung für Riegelschaltkontakt effeff 875 mit Schließblech	138,90
3.	Bandtaschen und -unterkonstruktionen	
3.1	Zusätzliche Bandtasche BTV 10200 (V8610), V8618 oder V8618S (pro Stück)	8,30
3.2	Dritte und vierte Bandtasche BTV 10200 (V8610), V8618 oder V8618S für VS-System (2 Stück)	16,60
3.3	3D-Bandunterkonstruktion BVN 11100 oder 11160 sowie BVX 11000 (pro Stück)	26,20
3.4	3D-Bandunterkonstruktion BVX 11500 mit zusätzlicher Schweißlasche (pro Stück)	nur bei SolidFix
3.5	3D-Bandunterkonstruktion TECTUS TE 340-3D (pro Stück), nur bei stumpfen Zargen	96,10
4.	Ausführungen und Varianten	
4.1	Spiegelverbreiterung pro 15 mm (einseitig) bis max. 85 mm (weitere Abmessungen auf Anfrage)	10,50
4.2	Putzwinkerverbreiterung von 18 bis 25 mm (beidseitig)	12,60
4.3	Falzaufschlag (20 statt 15 mm) inkl. Dichtung	66,50
4.4	Raum- oder Positionsnummer auf Selbstklebeetiketten	1,00 netto
4.5	Ohne Bodeneinstand, mit verschraubten Distanzschienen	kein Mehrpreis
4.6	Ständerwerkzargen mit Bodeneinstand 30 mm	kein Mehrpreis
4.7	Abweichende Drückerhöhe, abweichender Band- oder Ankersitz	kein Mehrpreis
4.8	Pulverbeschichtung der Sichtflächen (alle RAL-Farbtöne möglich)	siehe Seite 49
4.9	Nahezu alle Ausführungen sind auch in Edelstahl lieferbar	auf Anfrage
4.10	Antibakterielle Pulverbeschichtung für besonderen Einsatz, z. B. in Kliniken	auf Anfrage
5.	Anker	
5.1	Versenkte Dübellochstanzungen (pro Stück)	7,90
5.2	Schaumlöcher in der Sicke (pro Loch)	11,50

Weitere Ausstattungen auf Anfrage.

1.	Profile	
1.1	Profil für Doppelfalzzarge (..Fd) (gilt nicht auf Elementzargen) (Spiegelverbreiterung bei Blockprofil beachten)	66,40
2.	Ausstattungen und Vorrichtungen	
2.1	Bodendichtungsschwelle (verschweißt) inkl. Dichtung Typ 1 bzw. Typ 6 bis 1000 mm	58,80
2.2	Bodendichtungsschwelle (lose) inkl. Dichtung Typ 5 bis 1000 mm Länge	43,50
2.3	Edelstahl-Schließblech Protect	108,40
2.4	Edelstahl-Schließblech Protect & Clean	126,50
2.5	Edelstahl-Schließblech Protect mit Fallenverstellung	141,20
2.6	Edelstahl-Schließblech Protect & Clean mit Fallenverstellung	150,40
2.7	Edelstahl-Schließblech Protect für Magnetschloss Häfele 116 / KfV 116 (für stumpfe Zargen)	150,40
2.8	Potentialausgleich	5,40
2.9	Fallenverstellung (für stumpfe oder gefälzte Zargen)	29,20
2.10	Schließlochverstärkung im Hauptschloss aus Edelstahl	43,20
2.11	Schließlochverstärkung für 2 zusätzliche Nebenschlösser aus Edelstahl	28,80
2.12	Vorrichtung für DORMA ITS 96 (Geze Boxer)	153,30
2.13	Vorrichtung für elektrischen Türöffner inkl. benötigter Spiegelverbreiterung	129,40
2.14	E-Öffner 118E mit Schließblech 434 (für gefälzte Zargen)	150,20
2.15	E-Öffner 118E mit Schließblech 86G (für stumpfe Zargen)	150,20
2.16	Vorrichtung für Obentürschließer (Standard oder Gleitschiene) inkl. Gewinde	29,40
2.17	Vorrichtung für Obentürschließer (Standard oder Gleitschiene) inkl. Gewinde und zusätzlicher Stanzung für Stromzufuhr	74,90
2.18	Vorrichtung für Magnetkontakt	86,20
2.19	Vorrichtung für Mehrfachverriegelung 3-fach inkl. Mörtelkasten	50,70
2.20	Vorrichtung für Riegelschaltkontakt effeff 878	41,20
2.21	Vorrichtung für Riegelschaltkontakt effeff 875 mit Schließblech	138,90
3.	Bandtaschen und -unterkonstruktionen	
3.1	Zusätzliche Bandtasche BTV 10200 (V8610) oder V8618 (pro Stück)	8,30
3.2	Dritte und vierte Bandtasche BTV 10200 (V8610) oder V8618 für VS-System (2 Stück)	16,60
3.3	3D-Bandunterkonstruktion BVN 11100 oder 11160 sowie BVX 11000 (pro Stück)	26,20
3.4	3D-Bandunterkonstruktion BVX 11500 mit zusätzlicher Schweißlasche (pro Stück)	29,80
3.5	3D-Bandunterkonstruktion TECTUS TE 340-3D / TE 540-3D (pro Stück), nur bei stumpfen Zargen	96,10
4.	Ausführungen und Varianten	
4.1	Spiegelverbreiterung pro 15 mm (einseitig) bis max. 85 mm (weitere Abmessungen auf Anfrage)	10,50
4.2	Putzwinkelverbreiterung von 18 bis 25 mm (beidseitig)	12,60
4.3	Falzaufschlag (20 statt 15 mm) inkl. Dichtung	66,50
4.4	Raum- oder Positionsnummer auf Selbstklebeetiketten	1,00 netto
4.5	Ohne Bodeneinstand, mit verschraubten Distanzschienen	kein Mehrpreis
4.6	Ständerwerkzargen mit Bodeneinstand 30 mm	kein Mehrpreis
4.7	Abweichende Drückerhöhe, abweichender Band- oder Ankersitz	kein Mehrpreis
4.8	Pulverbeschichtung der Sichtflächen (alle RAL-Farbtöne möglich)	siehe Seite 49
4.9	Nahezu alle Ausführungen sind auch in Edelstahl lieferbar	auf Anfrage
4.10	Antibakterielle Pulverbeschichtung für besonderen Einsatz, z. B. in Kliniken	auf Anfrage
5.	Anker	
5.1	Versenkte Dübellochstanzungen (pro Stück)	7,90
5.2	Schaumlöcher in der Sicke (pro Loch)	11,50
6.	Bleiauskleidung	
6.1	Blei-Teilauskleidung	auf Anfrage

Weitere Ausstattungen auf Anfrage.

Sino-Zargen für Mauer- und Ständerwerk mit äußerst schmalen Zargenspiegel



Profil

- osd
- 1-teilig geschweißte Sonderzargen

Material

- feuerverzinktes Feinblech nach DIN EN 10147/DIN EN 10143 (2,0 mm)

Merkmal

- verarbeitungsfreundliche Aqua-Air-Grundierung (hellgrau) mit idealer Verbundhaftung für Deckanstriche
- Meterrissmarkierung
- geschraubte Transportschienen, einfach zu demontieren
- Knotenblech als Transporthilfe im Kopfstückgehungsbereich

Ausstattung

- Elastik-Hohlkammer-Dichtung Nr. AADC0001 (hellgrau)
- 3-seitiges Aussteifungsprofil

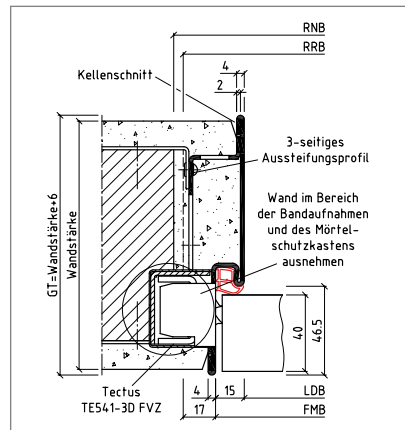

osd für Mauerwerk

- Vorrichtung für 2 verdeckt liegende Bänder TECTUS: TE 541-3D FVZ für Türblattstärke mind. 40 mm
- Vorrichtung für andere Bandsysteme auf Anfrage

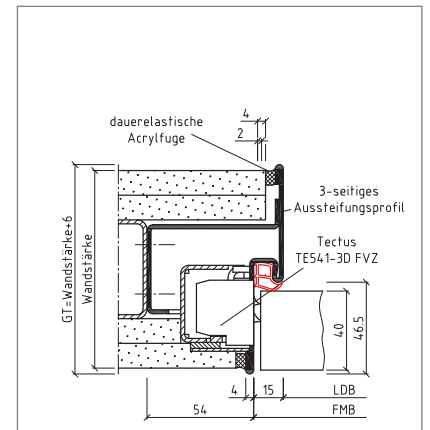

osd für Ständerwerk

Abmessungen

- Spiegel vorne/hinten 4/4 mm
- Putzwinkel vorne/hinten keinen
- Falztiefe 46,5 mm
- Bodeneinstand bei Mauerwerk 30 mm
- Bodeneinstand bei Ständerwerk keinen



ACHTUNG:

Sino-Zargen für Mauerwerk sind erst ab einer Wandstärke von 130 mm möglich!

Die max. FMH beträgt 2358 mm und das max. Türblattgewicht 80 kg!

Sino-Zargen für Mauer- und Ständerwerk

Alle Angaben in mm		2,0 mm Materialstärke		
RRB 1000 x		2000	2150	2300
Wandstärke	GT bis	Preise in Euro		
ab 100	ab 106	1182,70	1187,20	1198,30
125	131	1187,20	1191,40	1202,10
150	156	1202,10	1208,50	1222,60
175	181	1227,80	1234,90	1245,90
205	211	1252,80	1261,90	1270,20
270	276	1286,80	1298,10	1308,90
330	336	1340,30	1353,50	1367,40

Mehrpriese für Breitenmaß über 1000 mm RRB

Alle Angaben in mm		2,0 mm Materialstärke			
RRB 1000 x		bis 1250	bis 1375	bis 1500*	bis 1750*
Wandstärke	GT bis	Preise in Euro			
150	156	18,50	32,70	348,50	372,70
205	211	29,00	49,70	359,60	395,50
270	276	43,10	68,10	380,20	424,20
330	336	58,00	89,00	397,20	449,50

Minderpreis bei sichtbaren Bändern in Euro:	1-flügelig	2-flügelig
Vorrichtung für zwei Bänder BaSys 2029/120/56	Minderpreis - 23,80	- 47,60

* 2-flügelig

SinoPlanar für Mauer- und Ständerwerk

Die filigrane Leibungszarge

Die Zargenfamilien Sino und Planar stehen bei BOS für nicht sichtbare bzw. wandbündige Türrahmen. Mit der neuen Leibungszarge SinoPlanar werden jetzt die Vorteile beider Typen in einer neuen Produktgruppe zusammengefasst.

SinoPlanar wurde für besondere Ansprüche an sachliches und funktionales Design konzipiert.

Das dezent auftretende Türelement (mit nur 4 mm Zargenspiegel) schließt zum Flur wandbündig ab, obwohl die Tür in den Raum öffnet. Dadurch ergibt sich eine außergewöhnliche, stilvolle Optik im gesamten Flurbereich – in Kombination mit Sino-Zargen auch bei unterschiedlichen Öffnungsrichtungen der Türen.

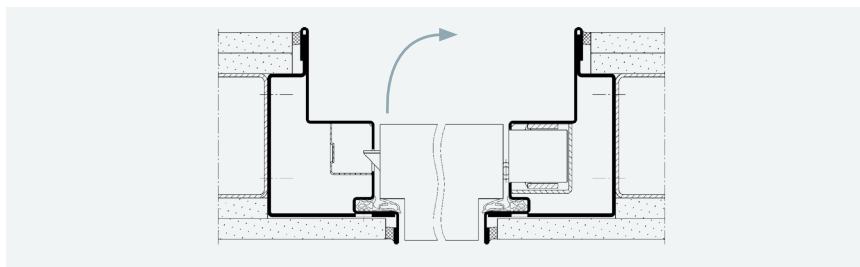

Zubehör Sino und SinoPlanar

Mehrpreise in Euro

1. Profile		
1.1	Profil für Doppelfalz-zarge (..Fd) (FMB max. 966 mm, Türblattgewicht max. 80 kg)	79,70
1.2	Profil für Durchgangszarge (D)	Minderpreis -278,60
1.3	Profil für Leibungszarge SinoPlanar, inkl. Bandunterkonstruktion TECTUS TE 540-3D, auf Basispreis 1,5 mm Seite 11 (GK)	1246,90
1.4	Profil für Leibungszarge SinoPlanar, inkl. 3-D Bandunterkonstruktion BVX 11000, auf Basispreis 1,5 mm Seite 11 (GK)	1107,10
2. Ausstattungen und Vorrichtungen		
2.1	Edelstahl-Schließblech Protect für Sino-Zargen (für SinoPlanar siehe Seite 54)	119,00
2.2	Edelstahl-Schließblech Protect & Clean für Sino-Zargen (für SinoPlanar siehe Seite 54)	138,60
2.3	Edelstahl-Schließblech Protect für Magnetschloss Häfele 116 / KfV 116 für Sino-Zargen (für SinoPlanar siehe Seite 54)	165,40
2.4	Potentialausgleich	5,40
2.5	Schließlochverstärkung im Hauptschloss aus Edelstahl (nur bei SinoPlanar)	43,20
2.6	Vorrichtung für DORMA ITS 96 (Geze Boxer)	153,30
2.7	Vorrichtung für Magnetkontakt	86,20
2.8	Vorrichtung für Mehrfachverriegelung 3-fach inkl. Mörtelkasten	50,70
2.9	Vorrichtung für Riegelschaltkontakt effeff 878	41,20
2.10	Vorrichtung für Riegelschaltkontakt effeff 875 mit Schließblech	138,90
3. Zusätzliche Bandtasche und -unterkonstruktion		
3.1	TECTUS Bandunterkonstruktion TE 541-3D FVZ nur in Verbindung mit Sino (pro Stück)	135,00
3.2	TECTUS Bandunterkonstruktion TE 540-3D nur in Verbindung mit SinoPlanar (pro Stück)	96,10
3.3	3D-Bandunterkonstruktion BVX 11000 nur in Verbindung mit SinoPlanar (pro Stück)	26,20
4. Ausführungen und Varianten		
4.1	Vorrichtung zur Holzblendenmontage pro Zarge	43,70
4.2	Raum- oder Positionsnummer auf Selbstklebeetiketten	1,00 netto
4.3	Ohne Bodeneinstand, mit verschraubten Distanzschienen	kein Mehrpreis
4.4	Ständerwerkzargen mit Bodeneinstand 30 mm	kein Mehrpreis
4.5	Abweichende Drückerhöhe, abweichender Band- oder Ankersitz	kein Mehrpreis
4.6	Pulverbeschichtung der Sichtflächen (alle RAL-Farbtöne möglich)	siehe Seite 49
4.7	Nahezu alle Ausführungen sind auch in Edelstahl lieferbar	auf Anfrage
4.8	Antibakterielle Pulverbeschichtung für besonderen Einsatz, z. B. in Kliniken	auf Anfrage

Weitere Ausstattungen auf Anfrage.

Schiebetürzargen LineaLine

Unser System im Überblick

Im Rahmen unserer Produktlinie LineaLine stehen Ihnen Schiebetürzargen für vor der Wand genauso zur Auswahl wie solche für in der Wand laufende Schiebetüren. Als Erweiterung bieten wir darüber hinaus auch Schiebetürzargen für in der Nische laufende Schiebetüren an.

Einzigartig ist, dass die Türblattmaße im gesamten System identisch und auf die marktüblichen Vorzugsmaße für Türblätter abgestimmt sind. Selbst bei einem nachträglichen Wechsel von einer Holz- zu einer Glasschiebetür bleiben die Abmessungen identisch. Für weitere Informationen sprechen Sie uns bitte an.

Vorzugsmaße von Holz- und Glastürblättern

Breite x Höhe:

610 / 735 / 860 / 985 / 1110 mm x 1985 mm

610 / 735 / 860 / 985 / 1110 mm x 2110 mm

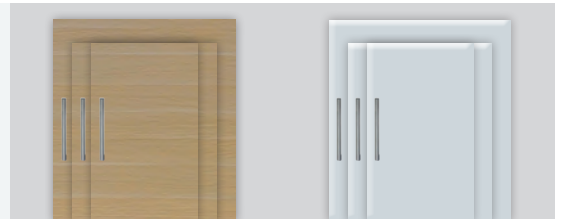

LineaOutside

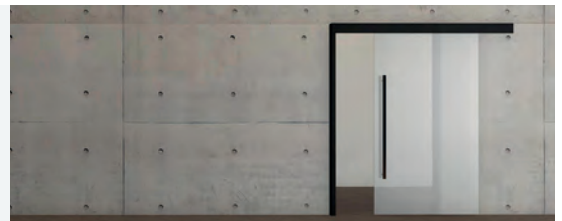

LineaCompact

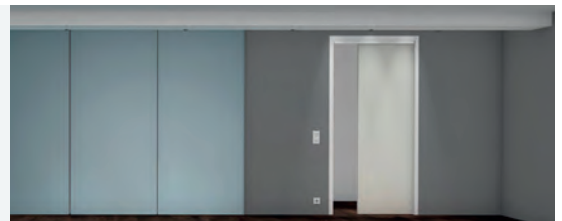
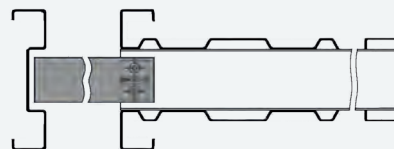

LineaCompact Sino

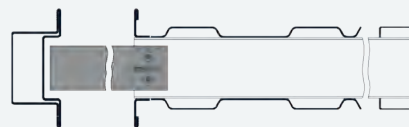

LineaSet

LineaSet One



LineaLevel

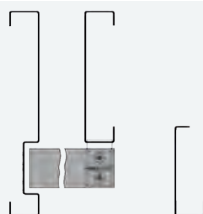

Schiebetürzargen LineaLine

Ihre Vorteile

- Laufschiene revisionierbar
- Vorzugsmaße für marktübliche Türblattbreiten und -höhen
- Türblatt mit aufgeschraubter Aufhängung – keine Einfräsungen zur Aufhängung notwendig
- Türblatteinbau bei LineaSet und LineaSet One optional nach Fertigstellung der Wand
- Bauseitiger Austausch des Beschlags für eine höhere Tragkraft von 80 kg auf 100 kg, Türblattmaß bleibt unverändert*
- Bauseitiger Austausch von Holz- auf Glastürbeschlag, Türblattmaß bleibt unverändert*
- Bauseitige Umrüstung auf Schiebetürantrieb, Türblattmaßveränderung in der Höhe**
- Durchgängig hochwertige Beschläge sowie ergänzendes Komfortzubehör
- Sondermaße erhältlich
- Ausführungen in dichtschießender Variante möglich
- LineaCompact-S mit verstärktem Einlaufkasten für problemlose Befestigung von Griffen, Handläufen usw.
- Komfortzubehör siehe Seite 45

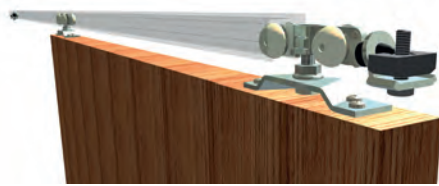

ALU 80 BOS Holz

- Für Holztürblatt
- Maximales Türgewicht 80 kg

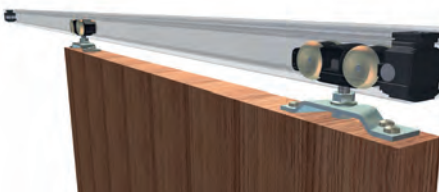

ALU 100 BOS Holz

- Für Holztürblatt
- Maximales Türgewicht 100 kg

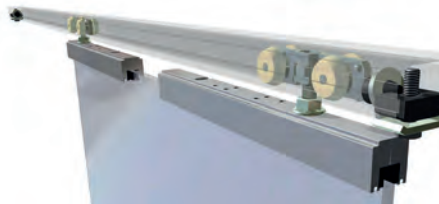

ALU 80 BOS Glas

- Für Glastürblatt
- Maximales Türgewicht 80 kg

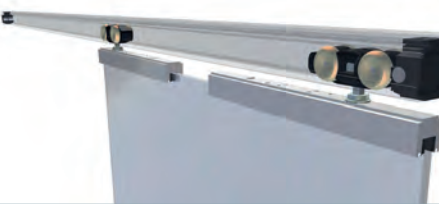

ALU 100 BOS Glas

- Für Glastürblatt
- Maximales Türgewicht 100 kg



ALU 100 BOS ET3 Holz

- Automatantrieb für Holztürblatt
- Maximales Türgewicht 80 kg

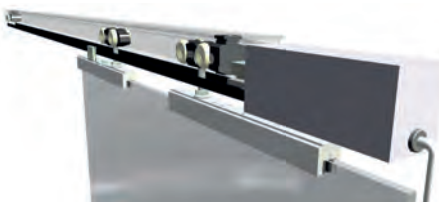

ALU 100 BOS ET3 Glas

- Automatantrieb für Glastürblatt
- Maximales Türgewicht 80 kg

Identische Vorzugsmaße für Holz- und Glastürblätter

Sondermaße für Holz- und Glastürblätter beachten

SCHIEBETÜRZARGEN

* bei ALU 80 BOS Holz/Glas und Tiger ALU 100 BOS Holz/Glas

** bei ALU 100 BOS ET3 Holz/Glas

Schiebetürzargen LineaCompact für Mauerwerk

in der Wand laufend



Profil

- ISidW
- 1-teilig vormontiert
- Kastenbauweise ermöglicht Einbau in Mauerwerkswände ab 145 mm

Material

- feuerverzinktes Feinblech nach DIN EN 10147/DIN EN 10143 (1,5 mm)

Merkmale

- verarbeitungsfreundliche Aqua-Air-Grundierung (hellgrau) mit idealer Verbundhaftung für Deckanstriche
- einbaufertige, kompakte Schiebetürzarge mit integriertem, offenem Einlaufkasten
- für Türblätter bis 40 mm Stärke, weitere Maße auf Anfrage
- inkl. Bodenteleskopauszug, bis zu 200 mm ausziehbar

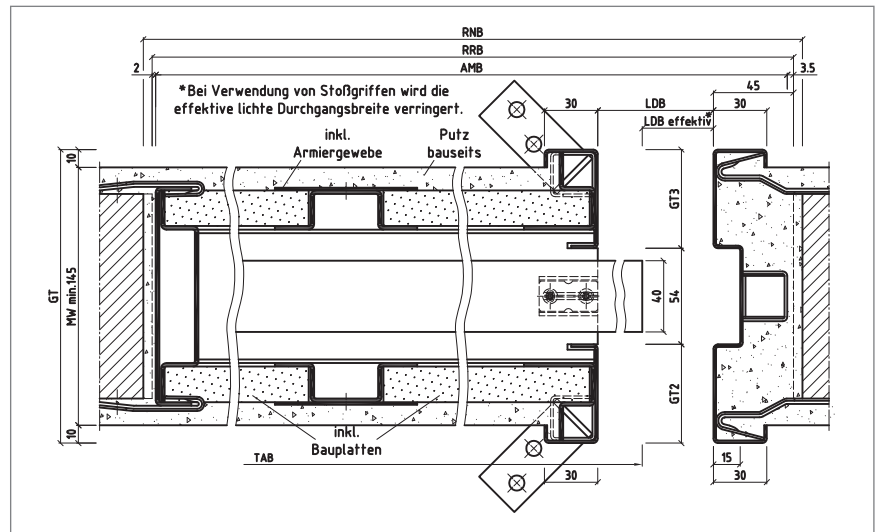

ISidW für Mauerwerk

Ausstattung

- inklusive Spezialbauplatten für bauseitiges Verputzen der Wand (lose mitgeliefert)
- Anbindung an das Mauerwerk erfolgt durch mitgelieferte Montageanker
- Beschlag ALU 80 BOS (Tragkraft 80 kg) und Zubehör
- Armiergewebe
- Drückerhöhe auf 850 mm und 1050 mm vorgestanzt



LineaCompact Sino mit filigranem Zargenspiegel ist preisgleich mit LineaCompact in 2 mm Materialstärke erhältlich.

ISidW LineaCompact-Schiebetürzargen, 1-teilig

Alle Angaben in mm		1,5 mm Materialstärke			2,0 mm Materialstärke		
MW bis	Bestellmaß-Höhe bis Bestellmaß-Breite bis						
		2000	2125	2250	2000	2125	2250
		Preise in Euro			Preise in Euro		
145	1000	1835,90	1841,90	1853,90	1868,30	1875,20	1889,00
145	1250	1847,00	1853,00	1865,00	1881,10	1888,00	1901,80
160	1000	1844,30	1851,90	1861,40	1878,00	1886,70	1897,70
160	1250	1857,60	1865,20	1874,70	1893,30	1902,00	1913,00
175	1000	1853,90	1859,10	1870,70	1889,00	1895,00	1908,40
175	1250	1867,20	1872,40	1884,00	1904,30	1910,30	1923,70
205	1000	1865,10	1870,70	1878,80	1901,90	1908,40	1917,70
205	1250	1878,40	1884,00	1892,10	1917,20	1923,70	1933,00
270	1000	1889,70	1898,10	1908,80	1930,20	1939,90	1952,20
270	1250	1904,20	1912,60	1923,30	1946,90	1956,60	1968,90
330	1000	1943,30	1951,80	1968,00	1991,80	2001,60	2020,20
330	1250	1966,70	1975,20	1991,40	2018,70	2028,50	2047,10

! Bitte achten Sie auf die Gegebenheiten vor Ort. Sind die Öffnungen im Gebäude ausreichend für den Transport zum Einbaort oder ist eine Teilung der Zarge nötig? Mehrpreis auf Anfrage.

Schiebetürzargen LineaCompact für Ständerwerk

in der Wand laufend



Profil

- ISidW
- 1-teilig vormontiert
- Kastenbauweise ermöglicht Einbau in Ständerwerkswände ab 100 mm

Material

- feuerverzinktes Feinblech nach DIN EN 10147/DIN EN 10143 (1,5 mm)

Merkmale

- verarbeitungsfreundliche Aqua-Air-Grundierung (hellgrau) mit idealer Verbundhaftung für Deckanstriche
- einbaufertige, kompakte Schiebetürzarge mit integriertem, offenen Einlaufkasten (für bauseitige Beplankung)
- bodenseitige Anbindung mit vorgelochten U-Schienen
- für Türblätter bis 40 mm Stärke, weitere Maße auf Anfrage

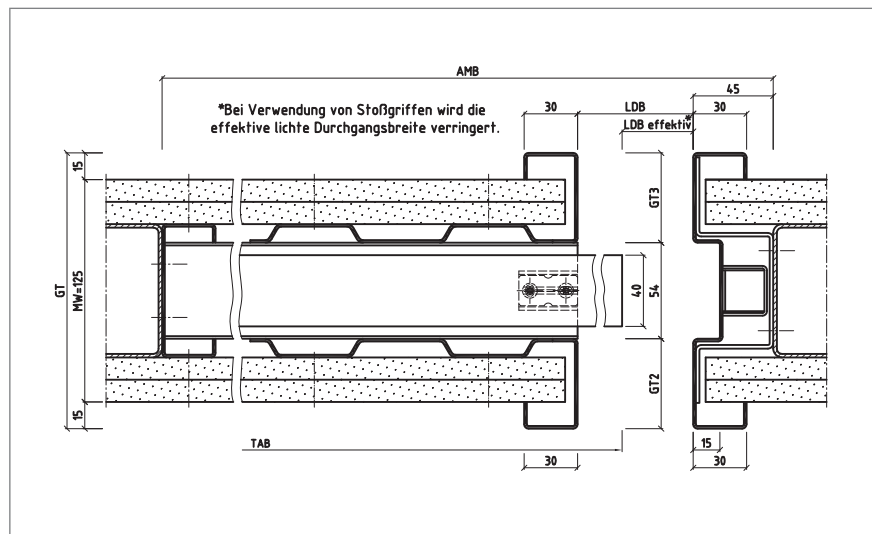

ISidW für Ständerwerk







Ausstattung

- inklusive revisionierbarer Laufschiene
- inklusive Befestigungsmaterial für bauseitige Anbindung
- Beschlag ALU 80 BOS (Tragkraft 80 kg)
- Bohrschrauben für Einfach- bzw. Doppelbeplankung
- Drückerhöhe auf 850 mm und 1050 mm vorgestanzt



LineaCompact Sino mit filigranem Zargenspiegel ist preisgleich mit LineaCompact in 2 mm Materialstärke erhältlich.

ISidW LineaCompact-Schiebetürzargen, 1-teilig

Alle Angaben in mm		1,5 mm Materialstärke			2,0 mm Materialstärke		
MW bis	Bestellmaß-Höhe bis Bestellmaß-Breite bis						
		2000	2125	2250	2000	2125	2250
		Preise in Euro			Preise in Euro		
100	1000	1362,50	1366,40	1376,00	1397,60	1402,10	1413,20
100	1250	1378,60	1382,50	1392,10	1416,10	1420,60	1431,70
125	1000	1366,40	1370,00	1379,30	1402,10	1406,30	1417,00
125	1250	1382,50	1386,10	1395,40	1420,60	1424,80	1435,50
150	1000	1379,30	1384,90	1397,20	1417,00	1423,40	1437,50
150	1250	1395,40	1401,00	1413,30	1435,50	1441,90	1456,00
175	1000	1401,70	1407,90	1417,40	1442,70	1449,80	1460,80
175	1250	1426,90	1433,10	1442,60	1471,70	1478,80	1489,80
205	1000	1423,40	1431,30	1438,60	1467,70	1476,80	1485,10
205	1250	1448,60	1456,50	1463,80	1496,70	1505,80	1514,10

i Bitte achten Sie auf die Gegebenheiten vor Ort. Sind die Öffnungen im Gebäude ausreichend für den Transport zum Einbauort oder ist eine Teilung der Zarge nötig? Mehrpreis auf Anfrage.

LineaSet und LineaSet One für Ständerwerk

Zerlegter bzw. 1-teilig vormontierter Schiebetürkasten, in der Wand laufend, ohne Zarge

LineaSet = zerlegte Ausführung, kartonverpackt
LineaSet One = werkseitig 1-teilig vormontiert

LineaSet ist ein zerlegter Schiebetürkasten für in der Wand laufende Schiebetüren. Dieser wird wandbegleitend eingebaut und ist universell in Verbindung mit Holz-, Aluminium- oder Stahlzargen einsetzbar.

Ebenso kann der Durchgang für eine unauffällige Optik mit einer Gipskartonverkleidung rahmenlos gestaltet werden.

LineaSet One ist in der Ausführung identisch zu LineaSet. Dieser Schiebetürkasten wird werkseitig 1-teilig vormontiert.

LineaSet und LineaSet One sind kurzfristig ab Lager lieferbar!

LineaSet wird kartonverpackt auf Wunsch per UPS geliefert.
LineaSet One wird im Rahmen des BOS-Tourenplans geliefert.

Material

- feuerverzinktes Feinblech nach DIN EN 10147/DIN EN 10143 (1,5 mm)

Ausstattung

- inklusive revisionierbarer Laufschiene
- Bohrschrauben für Einfach- bzw. Doppelbeplankung
- für Holztürblätter 40 mm mit ALU 80 BOS Holz
- für Ganzglastürblätter 8 mm mit ALU 80 BOS Glas
- Aufschraubhilfe für optionale Revisionsblende
- für Ständerwerkwände mit Wandstärke 100, 125 und 150 mm (mit PlankoFix)

Jetzt neu: LineaECON5
Deckzarge zur LineaSet/
LineaSet One in 3 Größen
ab Lager verfügbar!

- zerlegte Deckzarge für Türblattgrößen 860/985/1110 x 2110 mm ab Lager verfügbar
- inkl. Schließlochstanzung vorgestanzt auf DH 850 bzw. 1050 mm
- inkl. Revisionsleiste zur nachträglichen Montage des Türblattes
- andere Abmessungen auf Anfrage

Zusammenbau LineaSet:



www.BestOfSteel.de/stahlzargen/zargen-fuer-schiebetueren/lineaset

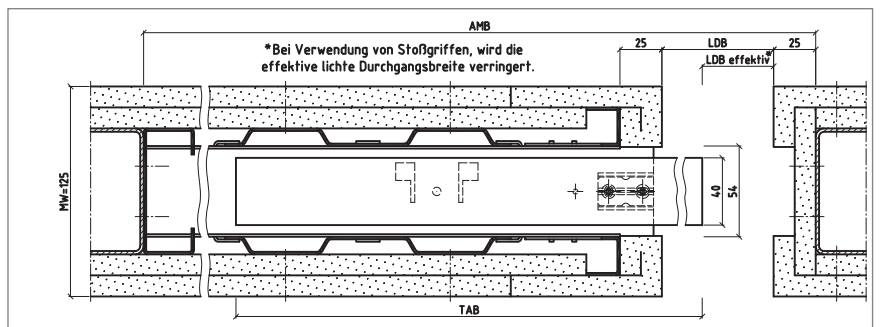

LineaSet/LineaSet One für Holztürblatt

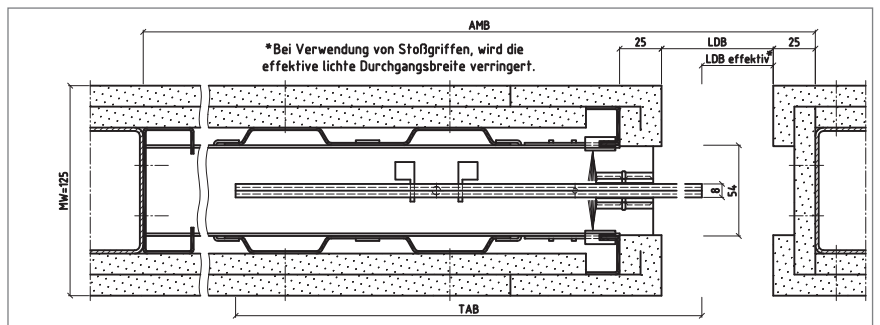

LineaSet/LineaSet One für Ganzglastürblatt, mit Bürstendichtung

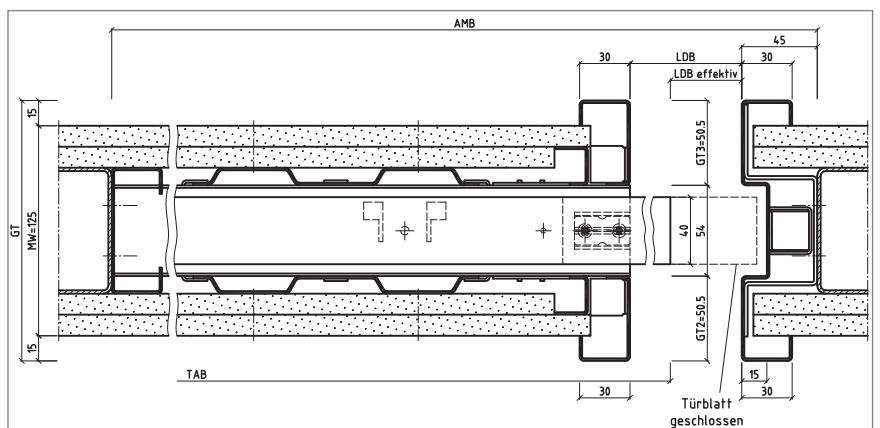

LineaECON5 für LineaSet/LineaSet One

LineaSet

Alle Angaben in mm Türblatthöhe	Vorzugsmaße für Holztürblatt mit ALU 80 BOS Holz*				Vorzugsmaße für Glastürblatt mit ALU 80 BOS Glas*			
	1985		2110		1985		2110	
Türblattbreite	Artikel	Preise in €	Artikel	Preise in €	Artikel	Preise in €	Artikel	Preise in €
610	ZN4120	632,40	ZN4125	646,20	ZN4130	870,20	ZN4135	883,90
735	ZN4121	638,90	ZN4126	652,50	ZN4131	876,70	ZN4136	890,50
860	ZN4122	661,60	ZN4127	675,30	ZN4132	899,40	ZN4137	913,10
985	ZN4123	677,60	ZN4128	691,60	ZN4133	915,50	ZN4138	929,40
1110	ZN4124	739,30	ZN4129	753,10	ZN4134	977,20	ZN4139	990,90

Alle Angaben in mm Türblatthöhe	Vorzugsmaße für Holztürblatt mit ALU 100 BOS Holz*				Vorzugsmaße für Glastürblatt mit ALU 100 BOS Glas*			
	1985		2110		1985		2110	
Türblattbreite	Artikel	Preise in €	Artikel	Preise in €	Artikel	Preise in €	Artikel	Preise in €
610	ZN4140	796,40	ZN4145	810,20	ZN4150	1042,90	ZN4155	1056,60
735	ZN4141	802,90	ZN4146	816,50	ZN4151	1049,40	ZN4156	1063,20
860	ZN4142	825,60	ZN4147	839,30	ZN4152	1072,10	ZN4157	1085,80
985	ZN4143	841,60	ZN4148	855,60	ZN4153	1088,20	ZN4158	1102,10
1110	ZN4144	903,30	ZN4149	917,10	ZN4154	1149,90	ZN4159	1163,60

LineaSet One

Alle Angaben in mm Türblatthöhe	Vorzugsmaße für Holztürblatt mit ALU 80 BOS Holz**				Vorzugsmaße für Glastürblatt mit ALU 80 BOS Glas**			
	1985		2110		1985		2110	
Türblattbreite	Artikel	Preise in €	Artikel	Preise in €	Artikel	Preise in €	Artikel	Preise in €
610	ZN4339	774,40	ZN4344	788,00	ZN4349	1012,30	ZN4354	1025,80
735	ZN4340	780,70	ZN4345	794,70	ZN4350	1018,60	ZN4355	1032,30
860	ZN4341	803,50	ZN4346	817,20	ZN4351	1041,50	ZN4356	1055,10
985	ZN4342	819,80	ZN4347	833,40	ZN4352	1057,70	ZN4357	1071,20
1110	ZN4343	881,30	ZN4348	895,10	ZN4353	1119,20	ZN4358	1133,00

Alle Angaben in mm Türblatthöhe bis Türblatt- breite bis	Sondermaße für Holztürblatt		Sondermaße für Glastürblatt	
	2110	2235	2110	2235
	Preise in Euro			
735	929,50	945,90	1167,30	1183,70
985	964,40	980,70	1202,20	1218,50
1110	1145,70	1163,40	1383,60	1401,30

* ab Lager lieferbar ** lieferbar im Schnellschussprogramm

Weitere Schiebetürbeschläge und Zubehörpakete auf Anfrage.
Weitere Abmessungen auf Anfrage.



LineaECON5 für Wandstärke 125 mm

Türblattbreite mm	Türblatthöhe mm	Bestellnummer	Preise in Euro
860	2110	ZN4401	648,90
985	2110	ZN4402	648,90
1110	2110	ZN4403	648,90

Mehrpreise in Euro:

Mehrpreis für eine Gipskartonverkleidung für die Leibung MW 125	416,50
Mehrpreis für eine Gipskartonverkleidung für die Leibung MW 150	428,80
Mehrpreis für eine RAL-Pulverbeschichtung der Revisionsblende pro Paar	55,90
Mehrpreis für PlankoFix für 150 mm Wandstärke, Empfehlung: 2 Stück	pro Stück 8,60
Mehrpreis für Basisanker, Empfehlung: 2 Stück	pro Stück 5,10
Mehrpreis für Teleskopanker, Empfehlung: 1 Stück	pro Stück 52,40
Mehrpreis für Stahl-Revisionsblende (Paar), Empfehlung: 1 Paar (In Kombination mit dem Beschlag ALU 80 BOS ist keine Dämpfung möglich.)	pro Paar 106,20

! Weiteres Komfortzubehör, Antriebe und Montagezubehör siehe Seite 45

Schiebetürzargen LineaOutside für Mauerwerk

vor der Wand laufend

Profil

- SvdW
- 1-teilige Schiebetürzargen vor der Wand laufend für Mauerwerk

Material

- feuerverzinktes Feinblech nach DIN EN 10147/DIN EN 10143 (1,5/2,0 mm)

Merkmale

- verarbeitungsfreundliche Aqua-Air-Grundierung (hellgrau) mit idealer Verbundhaftung für Deckanstriche
- Meterriss- und Bodeneinstandsmarkierung
- geschraubte Transportschienen, einfach zu demontieren

Ausstattung

- inklusive revisionierbarer Laufschiene
- 8 Nagelanker
- Beschlag ALU 80 BOS (Tragkraft 80 kg) und Zubehör

Abmessungen

- Spiegel vorne/hinten 30 mm
- Putzwinkel vorne/hinten 17/10 mm
- Bodeneinstand 30 mm
- Drückerhöhe auf 850 mm und 1050 mm vorgestanzt

• Sonderausführungen auf Anfrage

Alle BOS-Sonderzargen sind auch in V2A oder V4A lieferbar.

SvdW-Schiebetürzargen (vor der Wand laufend), 1-teilig

Alle Angaben in mm		1,5 mm Materialstärke			2,0 mm Materialstärke		
MW bis	RRH bis	2000	2125	2250	2000	2125	2250
		Preise in Euro			Preise in Euro		
80	1000	796,80	798,50	813,90	826,40	828,40	846,10
100	1000	808,00	812,20	819,80	839,30	844,20	852,90
130	1000	812,20	815,40	823,80	844,20	847,80	857,50
145	1000	815,40	821,40	833,40	847,80	854,70	868,50
160	1000	823,80	831,40	840,90	857,50	866,20	877,20
175	1000	833,40	838,60	850,20	868,50	874,50	887,90
205	1000	844,60	850,20	858,30	881,40	887,90	897,20
240	1000	855,80	863,70	874,90	894,30	903,40	916,30
270	1000	869,20	877,60	888,30	909,70	919,40	931,70
290	1000	890,90	901,90	915,30	934,70	947,30	962,70
330	1000	922,80	931,30	947,50	971,30	981,10	999,70
80	1250	807,90	809,60	825,00	839,20	841,20	858,90
100	1250	819,10	823,30	830,90	852,10	857,00	865,70
130	1250	823,30	826,50	834,90	857,00	860,60	870,30
145	1250	826,50	832,50	844,50	860,60	867,50	881,30
160	1250	837,10	844,70	854,20	872,80	881,50	892,50
175	1250	846,70	851,90	863,50	883,80	889,80	903,20
205	1250	857,90	863,50	871,60	896,70	903,20	912,50
240	1250	870,30	878,20	889,40	911,00	920,10	933,00
270	1250	883,70	892,10	902,80	926,40	936,10	948,40
290	1250	914,30	925,30	938,70	961,60	974,20	989,60
330	1250	946,20	954,70	970,90	998,20	1008,00	1026,60

! Bitte achten Sie auf die Gegebenheiten vor Ort. Sind die Öffnungen im Gebäude ausreichend für den Transport zum Einbauort oder ist eine Teilung der Zarge nötig? Mehrpreis auf Anfrage.

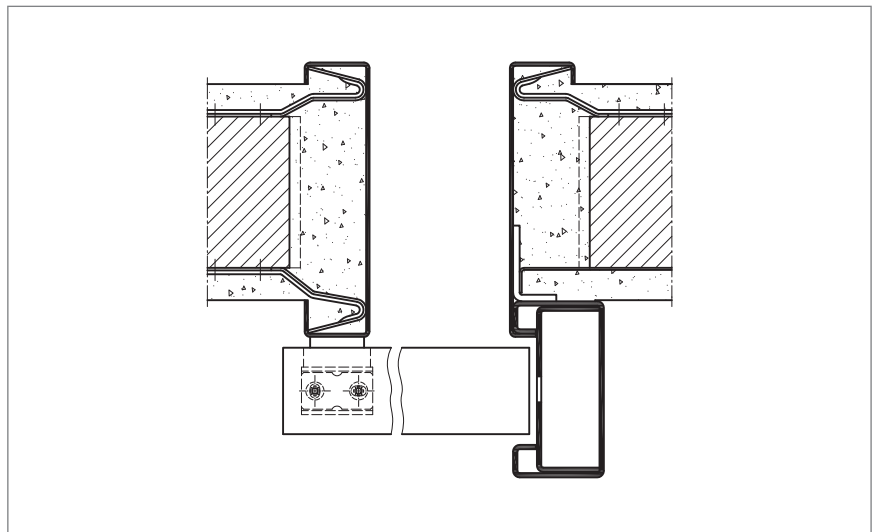

SvdW vor der Wand laufend, für Mauerwerk

SvdW-Schiebetürzargen (vor der Wand laufend), 1-teilig

Alle Angaben in mm		1,5 mm Materialstärke			2,0 mm Materialstärke		
MW bis	RRH bis	2000	2125	2250	2000	2125	2250
		Preise in Euro			Preise in Euro		
80	1500*	1032,10	1033,80	1049,20	1071,10	1073,10	1090,80
100	1500*	1043,30	1047,50	1055,10	1084,00	1088,90	1097,60
130	1500*	1047,50	1050,70	1059,10	1088,90	1092,50	1102,20
145	1500*	1050,70	1056,70	1068,70	1092,50	1099,40	1113,20
160	1500*	1061,80	1069,40	1078,90	1105,30	1114,00	1125,00
175	1500*	1071,40	1076,60	1088,20	1116,30	1122,30	1135,70
205	1500*	1082,60	1088,20	1096,30	1129,20	1135,70	1145,00
240	1500*	1095,20	1103,10	1114,30	1143,70	1152,80	1165,70
270	1500*	1108,60	1117,00	1127,70	1159,10	1168,80	1181,10
290	1500*	1137,50	1148,50	1161,90	1192,40	1205,00	1220,40
330	1500*	1169,40	1177,90	1194,10	1229,00	1238,80	1257,40
80	2000*	1059,20	1060,90	1076,30	1102,30	1104,30	1122,00
100	2000*	1070,40	1074,60	1082,20	1115,20	1120,10	1128,80
130	2000*	1074,60	1077,80	1086,20	1120,10	1123,70	1133,40
145	2000*	1077,80	1083,80	1095,80	1123,70	1130,60	1144,40
160	2000*	1095,90	1103,50	1113,00	1144,50	1153,20	1164,20
175	2000*	1105,50	1110,70	1122,30	1155,50	1161,50	1174,90
205	2000*	1116,70	1122,30	1130,40	1168,40	1174,90	1184,20
240	2000*	1137,50	1145,40	1156,60	1192,40	1201,50	1214,40
270	2000*	1150,90	1159,30	1170,00	1207,80	1217,50	1229,80
290	2000*	1191,20	1202,20	1215,60	1254,10	1266,70	1282,10
330	2000*	1223,10	1231,60	1247,80	1290,70	1300,50	1319,10

* 2-flügelig

Schiebetürzargen LineaOutside für Ständerwerk

vor der Wand laufend

Profil

- SvdW
- 1-teilige Schiebetürzargen vor der Wand laufend für Ständerwerk

Material

- feuerverzinktes Feinblech nach DIN EN 10147/DIN EN 10143 (1,5/2,0 mm)

Merkmale

- verarbeitungsfreundliche Aqua-Air-Grundierung (hellgrau) mit idealer Verbundhaftung für Deckanstriche
- Meterrissmarkierung
- geschraubte Transportschienen, einfach zu demontieren

Ausstattung

- inklusive revisionierbarer Laufschiene
- je Seite 4 Bügelanker
- Beschlag ALU 80 BOS (Tragkraft 80 kg) und Zubehör

Abmessungen

- Spiegel vorne/hinten 30 mm
- Putzwinkel vorne/hinten 17/15 mm
- ohne Bodeneinstand
- Drückerhöhe auf 850 mm und 1050 mm vorgestanzt

• Sonderausführungen auf Anfrage

Alle BOS-Sonderzargen sind auch in V2A oder V4A lieferbar.

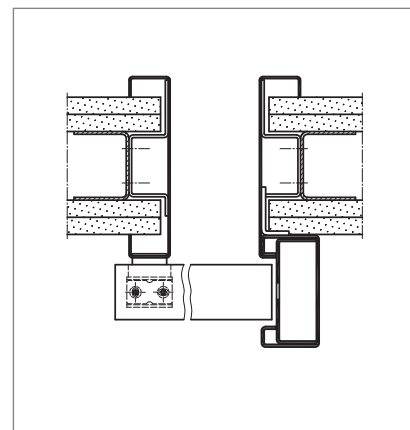

SvdW vor der Wand laufend, für Ständerwerk

! MEHRPREIS für 2-schalige Schiebetürzarge wSvdW Typ „K“ + 196,20 Euro !

Abweichende Öffnungsmaße beachten.

SvdW-Schiebetürzargen (vor der Wand laufend), 1-teilig

Alle Angaben in mm		1,5 mm Materialstärke			2,0 mm Materialstärke		
MW bis	RRH bis	2000	2125	2250	2000	2125	2250
		Preise in Euro					
75	1000	821,40	823,80	838,60	854,70	857,50	874,50
100	1000	833,40	837,30	846,90	868,50	873,00	884,10
125	1000	837,30	840,90	850,20	873,00	877,20	887,90
150	1000	850,20	855,80	868,10	887,90	894,30	908,40
175	1000	872,60	878,80	888,30	913,60	920,70	931,70
205	1000	894,30	902,20	909,50	938,60	947,70	956,00
270	1000	923,90	933,70	943,10	972,60	983,90	994,70
330	1000	970,40	981,90	994,00	1026,10	1039,30	1053,20
75	1250	837,50	839,90	854,70	873,20	876,00	893,00
100	1250	849,50	853,40	863,00	887,00	891,50	902,60
125	1250	853,40	857,00	866,30	891,50	895,70	906,40
150	1250	866,30	871,90	884,20	906,40	912,80	926,90
175	1250	897,80	904,00	913,50	942,60	949,70	960,70
205	1250	919,50	927,40	934,70	967,60	976,70	985,00
270	1250	961,40	971,20	980,60	1015,70	1027,00	1037,80
330	1250	1020,80	1032,30	1044,40	1084,10	1097,30	1111,20
75	1500*	1062,40	1064,80	1079,60	1105,90	1108,70	1125,70
100	1500*	1074,40	1078,30	1087,90	1119,70	1124,20	1135,30
125	1500*	1078,30	1081,90	1091,20	1124,20	1128,40	1139,10
150	1500*	1091,20	1096,80	1109,10	1139,10	1145,50	1159,60
175	1500*	1123,20	1129,40	1138,90	1175,90	1183,00	1194,00
205	1500*	1144,90	1152,80	1160,10	1200,90	1210,00	1218,30
270	1500*	1192,40	1202,20	1211,60	1255,50	1266,80	1277,60
330	1500*	1253,70	1265,20	1277,30	1326,00	1339,20	1353,10
75	2000*	1089,50	1091,90	1106,70	1137,10	1139,90	1156,90
100	2000*	1101,50	1105,40	1115,00	1150,90	1155,40	1166,50
125	2000*	1105,40	1109,00	1118,30	1155,40	1159,60	1170,30
150	2000*	1118,30	1123,90	1136,20	1170,30	1176,70	1190,80
175	2000*	1165,90	1172,10	1181,60	1225,00	1232,10	1243,10
205	2000*	1187,60	1195,50	1202,80	1250,00	1259,10	1267,40
270	2000*	1243,20	1253,00	1262,40	1313,90	1325,20	1336,00
330	2000*	1316,40	1327,90	1340,00	1398,10	1411,30	1425,20

* 2-flügelig

! Bitte achten Sie auf die Gegebenheiten vor Ort. Sind die Öffnungen im Gebäude ausreichend für den Transport zum Einbaort oder ist eine Teilung der Zarge nötig? Mehrpreis auf Anfrage.

Mehrpreise für Schiebetürzargen

vor der Wand laufend | in der Wand laufend

			Mehrpreise in Euro	
			1-flügelig	2-flügelig
1.	Ausführungsvarianten für LineaCompact (Seite 38 – 39)			
1.1	LineaCompact-D (dichtschließend) nur bei Mauerwerk in 145 mm und bei Ständerwerk ab 125 mm bis max. LDB 1500 mm für Holztürblatt		2060,70	
1.2	LineaCompact-S (verstärkt), nur bei Ständerwerk ab Maulweite 125 mm		579,60	
1.3	LineaCompact Sino (Basispreis 2 mm)		kein Mehrpreis	
2.	Ausführungsvarianten vor der Wand laufend		1-flügelig	2-flügelig
2.1	LineaOutside-D (dichtschließend), bis max. LDB 1500 mm für Holztürblatt		2060,70	
3.	Weitere Ausführungsvarianten auf Basispreise Schiebetürzargen Seite 42 – 44		1-flügelig	2-flügelig
3.1	Profil SidN LineaLevel, Schiebetür in der Nische laufend		172,60	345,20
3.2	2-schalige Ausführung wSvdW Typ „K“, auf Basispreis Seite 44 – bitte neue Maße beachten		196,20	196,20
4.	Schiebetürbeschläge		1-flügelig	2-flügelig
4.1	Laufkasten in verstärkter Ausführung (bei Türgewicht ab 80 kg) (vor der Wand laufend)		64,90	64,90
4.2	ALU 100 BOS Holz (Aufpreis zu ALU 80 BOS Holz) Tragkraft 100 kg		164,00	328,00
4.3	ALU 150 BOS Holz (Aufpreis zu ALU 80 BOS Holz) Tragkraft 150 kg (nicht bei LineaSet und LineaSet One möglich)		196,80	393,60
4.4	ALU 80 BOS Glas (Aufpreis zu ALU 80 BOS Holz) Tragkraft 80 kg		324,70	649,40
4.5	ALU 100 BOS Glas (Aufpreis zu ALU 80 BOS Holz) Tragkraft 100 kg		497,40	994,80
5.	Komfortzubehör ALU 80 BOS, max. 80 kg Türblattgewicht		1-flügelig	2-flügelig
5.1	Softslide Einzugsdämpfung, ALU 80 BOS Holz, einseitig	ab Türblattbreite 735 mm	111,30	222,60
5.2	Softslide Einzugsdämpfung, ALU 80 BOS Holz, beidseitig	ab Türblattbreite 860 mm	179,40	358,80
5.3	Softslide Einzugsdämpfung, ALU 80 BOS Holz, einseitig mit Push-to-close T-Master (Softmaster)	ab Türblattbreite 735 mm	183,70	367,40
5.4	Push-to-close T-Master (Softmaster) Holz/Glas	ab Türblattbreite 569 mm	72,40	144,80
6.	Komfortzubehör ALU 100 BOS, max. 100 kg Türblattgewicht		1-flügelig	2-flügelig
6.1	Softslide Einzugsdämpfung, ALU 100 BOS Holz/Glas, einseitig	ab Türblattbreite 569 mm	126,80	253,60
6.2	Softslide Einzugsdämpfung, ALU 100 BOS Holz/Glas, beidseitig	ab Türblattbreite 860 mm	223,10	446,20
6.3	Softslide Einzugsdämpfung, ALU 100 BOS Holz/Glas, einseitig in Verbindung mit Push-to-close T-Master (Softmaster)	ab Türblattbreite 735 mm	199,20	398,40
6.4	Push-to-close T-Master (Softmaster) Holz/Glas	ab Türblattbreite 569 mm	72,40	144,80
7.	Vorrichtung elektrische Schiebetürantriebe		1-flügelig	2-flügelig
7.1	Vorrichtung ALU 100 BOS ET3, inkl. Laufschiene		inklusive	inklusive
7.2	Vorrichtung für bauseitigen Automatik-Antrieb Typ DORMA CS 80 MAGNEO (LDB 800 - 1125 mm) (Lieferung Antrieb auf Anfrage)		132,80	
7.3	Vorrichtung Reisinger S5000 (Lieferung Antrieb auf Anfrage) (nur bei vor der Wand laufend möglich)		1260,00	1260,00
8.	Elektrische Schiebetürantriebe		1-flügelig	2-flügelig
8.1	ALU 100 BOS ET3 Holz, inkl. Unterputznetzteil, Steuerung und integriertem Taster		2466,90	2755,10
8.2	ALU 100 BOS ET3 Glas, inkl. Unterputznetzteil, Steuerung und integriertem Taster		2816,00	3423,00
9.	Zubehör für Schiebetürantrieb ALU 100 BOS ET3 Holz/Glas		pro Stück	
9.1	Berührungsloser Taster CleanSwitch - BOS ET/CS, weiß oder schwarz, Unterputz		501,70	
9.2	Standardtaster - BOS ET/ST, weiß, Unterputz		139,70	
9.3	Push Plate Taster - BOS ET/PBS, 120 x 120 mm, Gehäuse schwarz, Taster Niro-Optik, Aufputz		618,10	
9.4	Funkhandsender 4-Kanal - BOS ET/RC4, inkl. Steuerungseinheit für Funkmodul		631,20	
9.5	Radarbewegungsmelder PrimeMotion, weiß, silber, schwarz - BOS ET/2126		569,50	

Weitere Schiebetürbeschläge und Zubehörpakete auf Anfrage.

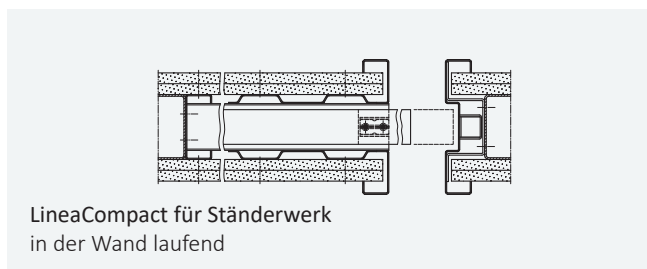
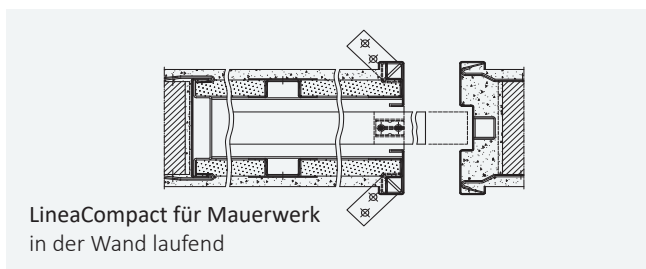
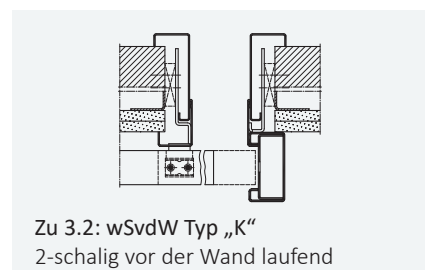
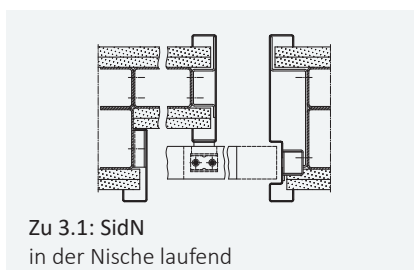
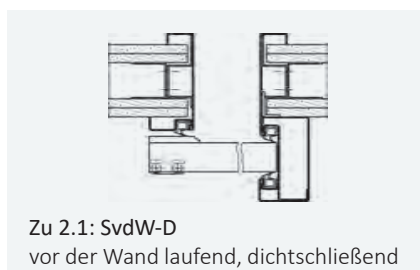

SCHIEBETÜRZARGEN

GlasTec®-Fensterzargen für Mauerwerk

Fensterzargen, 1-teilig



Profil

- Uud (VGd)-Fensterzargen für feststehende Normalverglasung bis 8 mm Dicke (wahlweise auch für Isolierverglasung)
- 1-teilige Fensterzarge zur gleichzeitigen Montage mit der Wand

Material

- feuerverzinktes Feinblech nach DIN EN 10147/DIN EN 10143 (1,5/2,0 mm)

Merkmale

- verarbeitungsfreundliche Aqua-Air-Grundierung (hellgrau) mit idealer Verbundhaftung für Deckanstriche

Ausstattung

- Elastik-Hohlkammer-Dichtung Nr. AACD0001 (hellgrau)
- je 4 Nagelanker pro laufender Meter Seitenteil
- 4 Alu-Glasleisten als Klemmprofile (streichfähig, montiert)
- 4 Edelstahl-Eckabdeckungen GL 45 (im Beutel beiliegend)
- Doppelverglasung siehe Zeichnung Seite 48

Abmessungen

- Spiegel vorne/hinten 30 mm
- Putzwinkel vorne/hinten 10 mm

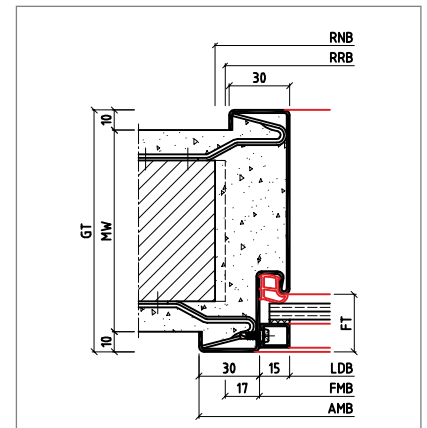

Uud (VGd)-Fensterzarge für Mauerwerk

Alle BOS-Sonderzargen sind auch in V2A oder V4A lieferbar.



Uud (VGd)-Fensterzargen, 1-teilig, 1,5/2,0 mm Materialstärke

Alle Angaben in mm	Umlaufende Länge (2xRRH und 2xRRB)									
	bis 4 lfdm		bis 5 lfdm		bis 6 lfdm		bis 7 lfdm		bis 8 lfdm	
MW bis	Preise in Euro									
	1,5 mm	2,0 mm	1,5 mm	2,0 mm	1,5 mm	2,0 mm	1,5 mm	2,0 mm	1,5 mm	2,0 mm
100	259,50	302,70	313,50	367,50	367,50	432,30	421,50	497,10	475,50	561,90
145	308,90	352,10	375,30	429,30	441,60	506,40	507,90	583,50	574,30	660,70
205	401,70	444,90	486,50	540,50	571,40	636,20	656,20	731,80	741,10	827,50
270	451,00	494,20	548,20	602,20	645,40	710,20	742,60	818,20	839,80	926,20
330	607,70	650,90	734,20	788,20	860,70	925,50	987,30	1062,90	1113,80	1200,20
Mehrpreis Profil für Doppelverglasung	177,40		201,10		224,60		248,10		271,70	

! Mehrpreis für Eckabdeckung GL 90 + 5,00 Euro pro Stück

GlasTec®-Fensterzargen für Ständerwerk

Fensterzargen, 1-teilig



Profil

- Bud (VGd)-Fensterzargen für feststehende Normalverglasung bis 8 mm Dicke (wahlweise auch für Isolierverglasung)
- 1-teilige Fensterzarge zur gleichzeitigen Montage mit der Wand

Material

- feuerverzinktes Feinblech nach DIN EN 10147/DIN EN 10143 (1,5/2,0 mm)

Merkmale

- verarbeitungsfreundliche Aqua-Air-Grundierung (hellgrau) mit idealer Verbundhaftung für Deckanstriche

Ausstattung

- Elastik-Hohlkammer-Dichtung Nr. AADC0001 (hellgrau)
- je 2 Bügelanker pro laufender Meter Seitenteil
- 4 Alu-Glasleisten als Klemmprofile (streichfähig, montiert)
- 4 Edelstahl-Eckabdeckungen GL 45 (im Beutel beiliegend)
- Fensterzargen kurzfristig ab Lager in MW 100 mm und 125 mm in den Abmessungen 1026 x 1026 mm, 1026 x 1200 mm und 1200 x 1200 mm (Zargenaußenmaß)
- Doppelverglasung siehe Zeichnung Seite 48

Abmessungen

- Spiegel vorne/hinten 30/45 mm
- Putzwinkel vorne/hinten 15 mm

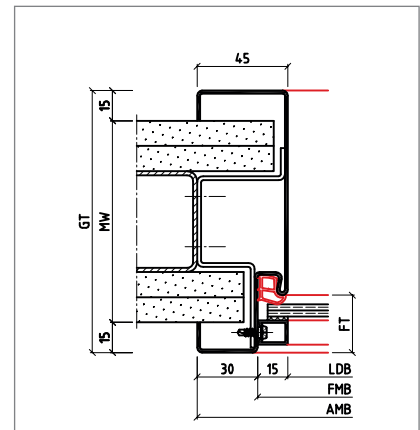

Bud (VGd)-Fensterzarge für Ständerwerk

Alle BOS-Sonderzargen sind auch in V2A oder V4A lieferbar.



Bud (VGd)-Fensterzargen, 1-teilig, 1,5/2,0 mm Materialstärke

Alle Angaben in mm	Umlaufende Länge (2xRRH und 2xRRB)									
	bis 4 lfdm		bis 5 lfdm		bis 6 lfdm		bis 7 lfdm		bis 8 lfdm	
	Preise in Euro									
MW bis	1,5 mm	2,0 mm	1,5 mm	2,0 mm	1,5 mm	2,0 mm	1,5 mm	2,0 mm	1,5 mm	2,0 mm
75	281,00	324,20	335,00	389,00	389,00	453,80	443,00	518,60	497,00	583,40
100	305,70	348,90	365,80	419,80	426,00	490,80	486,20	561,80	546,30	632,70
125	330,30	373,50	396,70	450,70	463,00	527,80	529,40	605,00	595,70	682,10
150	355,00	398,20	427,50	481,50	500,10	564,90	572,60	648,20	645,10	731,50
200	423,10	466,30	507,90	561,90	592,80	657,60	677,70	753,30	847,40	848,90
250	472,50	515,70	569,70	623,70	666,90	731,70	764,10	839,70	861,30	947,70
300	521,80	565,00	631,40	685,40	740,90	805,70	850,50	926,10	960,00	1046,40
Mehrpreis Profil für Doppelverglasung	177,40		201,10		224,60		248,10		271,70	

! Mehrpreis für Eckabdeckung GL 90 + 5,00 Euro pro Stück

GlasTec®-Fensterzargen für alle Wandsysteme

Fensterzargen, 2-schalig



Profil

- 15ZBud (VG-Nd)-Fensterzargen für feststehende Normalverglasung bis 8 mm Dicke (wahlweise auch für Isolierverglasung)
- Montage in die fertige Wandöffnung

Material

- feuerverzinktes Feinblech nach DIN EN 10147/DIN EN 10143 (1,5/2,0 mm)

Merkmale

- verarbeitungsfreundliche Aqua-Air-Grundierung (hellgrau) mit idealer Verbundhaftung für Deckanstriche

Ausstattung

- Elastik-Hohlkammer-Dichtung Nr. AACD0001 (hellgrau)
- je 2 Nivellieranker und Nivellierschrauben pro laufender Meter Seitenteil
- 4 Alu-Glasleisten als Klemmprofile (streichfähig, montiert)
- 4 Edelstahl-Eckabdeckungen GL 45 (im Beutel beiliegend)
- Doppelverglasung siehe Zeichnungen unten

Abmessungen

- Spiegel vorne/hinten 30/45 mm
- Putzwinkel vorne/hinten 15 mm

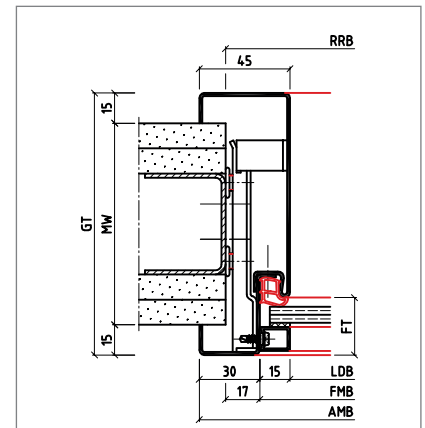

15ZBud (VG-Nd)-Fensterzarge

Alle BOS-Sonderzargen sind auch in V2A oder V4A lieferbar.



15ZBud (VG-Nd)-Fensterzargen, 2-schalig, 1,5/2,0 mm Materialstärke

Alle Angaben in mm	Umlaufende Länge (2xRRH und 2xRRB)									
	bis 4 lfdm		bis 5 lfdm		bis 6 lfdm		bis 7 lfdm		bis 8 lfdm	
MW bis	1,5 mm	2,0 mm	1,5 mm	2,0 mm	1,5 mm	2,0 mm	1,5 mm	2,0 mm	1,5 mm	2,0 mm
75	427,20	470,40	481,20	535,20	535,20	600,00	589,20	664,80	643,20	729,60
100	451,90	495,10	512,10	566,10	572,20	637,00	632,40	708,00	692,60	779,00
125	476,60	519,80	542,90	596,90	609,30	674,10	675,60	751,20	741,90	828,30
150	501,30	544,50	573,80	627,80	646,30	711,10	718,80	794,40	791,30	877,70
200	569,30	612,50	654,20	708,20	739,00	803,80	823,90	899,50	908,70	995,10
250	618,70	661,90	715,90	769,90	813,10	877,90	910,30	985,90	1007,50	1093,90
275	643,40	686,60	746,70	800,70	850,10	914,90	953,50	1029,10	1056,90	1143,30
300	668,10	711,30	777,60	831,60	887,10	951,90	996,70	1072,30	1106,20	1192,60
Mehrpreis Profil für Doppelverglasung	177,40		201,10		224,60		248,10		271,70	

! Mehrpreis für Eckabdeckung GL 90 + 5,00 Euro pro Stück

GlasTec®-Fensterzargen für Doppelverglasung

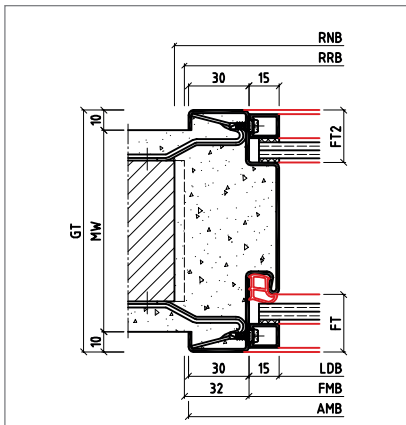

Aud für Mauerwerk

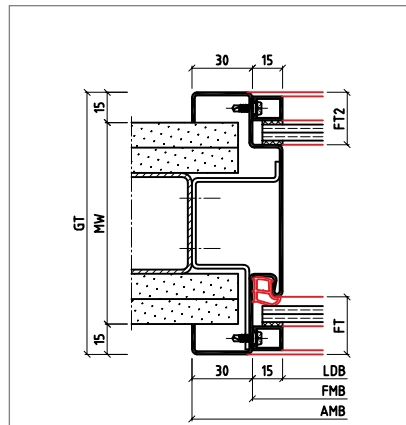

Aud für Ständerwerk

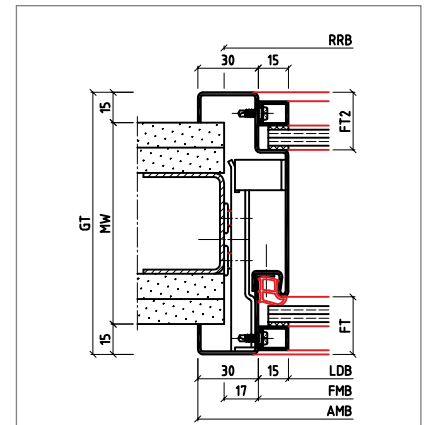



15Z Aud für Ständerwerk



! Verglasungsrahmen inkl. Glas sowie weitere Funktionsverglasungssysteme erhalten Sie bei unserer Schwesterfirma BBE DOMOFERM unter www.Domoferm.de



Mehrpreise Pulverbeschichtung

in gängigen RAL-Farbtönen seidenglänzend oder matt

Mehrpreise Pulverbeschichtung

Alle Angaben in mm		Türhohe Zargen und Zargen für Holzblende ¹				Oberlichtzargen mit Kämpfer ²		
RRH bis		2300	2550	2750	3000	2550	2750	3000
								
MW bis	RRB bis	Preise in Euro				Preise in Euro		
175	1250	181,90	197,60	210,00	301,50	273,80	308,10	407,40
330	1250	215,90	234,40	249,10	343,40	307,80	347,20	449,40
435	1250	262,40	284,60	302,70	401,10	354,10	400,70	507,00
560	1250	314,00	340,90	362,30	465,10	405,90	460,40	571,00
175	1500	189,70	205,40	217,80	309,10	297,10	331,50	430,80
330	1500	225,20	243,70	258,40	352,70	332,60	372,10	474,30
435	1500	273,60	295,90	313,80	412,20	381,00	427,60	533,80
560	1500	327,40	354,30	375,80	478,60	434,90	489,40	600,10
175	2000	205,40	221,00	233,30	324,70	344,20	378,40	477,70
330	2000	243,70	262,10	276,90	371,20	382,40	421,80	524,00
435	2000	295,90	318,40	336,20	434,70	434,70	481,30	587,50
560	2000	354,30	381,20	402,70	505,40	493,10	547,80	658,40

Alle Angaben in mm		Türhohe Seitenteilzargen und Seitenteilzargen für Holzblende ¹				Oberlicht-/Seitenteilzargen mit Kämpfer ²		
RRH bis		2300	2550	2750	3000	2550	2750	3000
								
MW bis	RRB bis	Preise in Euro				Preise in Euro		
175	1250	341,90	373,00	398,10	505,10	438,10	456,90	556,30
330	1250	375,90	410,00	437,20	547,10	475,00	496,10	598,20
435	1250	422,20	460,20	490,70	604,80	525,40	549,60	655,80
560	1250	474,00	516,40	550,40	668,80	581,60	609,30	719,90
175	1500	365,20	396,60	421,50	528,50	477,30	496,10	595,30
330	1500	400,70	434,90	462,10	572,10	515,60	536,60	638,80
435	1500	449,10	487,00	517,60	631,50	567,70	592,00	698,30
560	1500	503,10	545,60	579,40	697,80	626,30	654,00	764,80
175	2000	412,30	443,40	468,20	575,40	555,60	574,30	673,50
330	2000	450,50	484,60	511,80	621,80	596,80	617,70	719,90
435	2000	502,70	540,90	571,20	685,30	652,80	677,20	783,30
560	2000	561,20	603,70	637,70	756,00	715,80	743,60	854,10

Alle Angaben in mm		GlasTec Fensterzargen, Einfachverglasung					GlasTec Fensterzargen, Doppelverglasung				
MW bis		4 lfm.	5 lfm.	6 lfm.	7 lfm.	8 lfm.	4 lfm.	5 lfm.	6 lfm.	7 lfm.	8 lfm.
											
MW bis		Preise in Euro					Preise in Euro				
175		187,60	234,40	281,50	328,20	375,20	250,70	313,30	376,20	438,70	501,30
330		210,70	263,40	316,10	368,80	421,50	273,90	342,40	410,80	479,30	547,80
435		242,40	303,20	363,80	424,20	484,80	305,60	382,10	458,40	534,80	611,10
560		278,00	347,30	416,80	486,30	555,80	341,00	426,20	511,50	596,80	682,00

Alle Angaben in mm		Schiebetürzargen			
RRH bis		2300	2550	2750	3000
					
MW bis	RRB bis	Preise in Euro			
175	1250	337,40	352,90	365,40	456,80
330	1250	371,50	389,80	404,50	498,90
435	1250	417,80	440,10	458,10	556,40
560	1250	469,50	496,30	517,80	620,50
175	1500	376,30	391,90	404,20	464,50
330	1500	411,60	430,10	444,90	508,10
435	1500	459,90	482,30	500,20	567,50
560	1500	513,90	540,90	562,20	633,90
175	2000	454,10	469,60	482,00	480,10
330	2000	492,30	510,80	525,50	526,50
435	2000	544,60	567,00	584,90	590,00
560	2000	602,90	629,80	651,30	660,80

	Aufpreis RAL 9006/9007:	+5 %
	Aufpreis Feinstruktur matt:	+10 %
	Aufpreis DB 701/703/704:	+10 %
	Aufpreis NCS:	auf Anfrage
	Aufpreis Glasblendenzarge:	auf Anfrage

¹ Für Blende: Vorgerichtet für bauseitige Holzblendenmontage

² Mit Kämpfer: Kämpfertyp KEud und gepulverten Alu-Glasleisten mit Eckabdeckung GL 45

 Mehrpreis für Eckabdeckung GL 90 + 5,00 Euro pro Stück

DIN-Maßtabelle

(alle angegebenen Maße in mm)

Türblattaußenmaß
überfälzte Türen
DIN 18101

Türblattaußenmaß
stumpfe Türen
DIN 18101

RRB	RRH	RNB	RNH	FMB	FMH	Einfachfalz		Doppelfalz		überfälzt		stumpf	
						LDB	LDH	LDB	LDH				
625	1875	635	1880	591	1858	561	1843	531	1828	610	1860	584	1847
750	1875	760	1880	716	1858	686	1843	656	1828	735	1860	709	1847
875	1875	885	1880	841	1858	811	1843	781	1828	860	1860	834	1847
1000	1875	1010	1880	966	1858	936	1843	906	1828	985	1860	959	1847
1125	1875	1135	1880	1091	1858	1061	1843	1031	1828	1110	1860	1084	1847
1250	1875	1260	1880	1216	1858	1186	1843	1156	1828	1235	1860	1209	1847
625	2000	635	2005	591	1983	561	1968	531	1953	610	1985	584	1972
750	2000	760	2005	716	1983	686	1968	656	1953	735	1985	709	1972
875	2000	885	2005	841	1983	811	1968	781	1953	860	1985	834	1972
1000	2000	1010	2005	966	1983	936	1968	906	1953	985	1985	959	1972
1125	2000	1135	2005	1091	1983	1061	1968	1031	1953	1110	1985	1084	1972
1250	2000	1260	2005	1216	1983	1186	1968	1156	1953	1235	1985	1209	1972
625	2125	635	2130	591	2108	561	2093	531	2078	610	2110	584	2097
750	2125	760	2130	716	2108	686	2093	656	2078	735	2110	709	2097
875	2125	885	2130	841	2108	811	2093	781	2078	860	2110	834	2097
1000	2125	1010	2130	966	2108	936	2093	906	2078	985	2110	959	2097
1125	2125	1135	2130	1091	2108	1061	2093	1031	2078	1110	2110	1084	2097
1250	2125	1260	2130	1216	2108	1186	2093	1156	2078	1235	2110	1209	2097
625	2250	635	2255	591	2233	561	2218	531	2203	610	2235	584	2222
750	2250	760	2255	716	2233	686	2218	656	2203	735	2235	709	2222
875	2250	885	2255	841	2233	811	2218	781	2203	860	2235	834	2222
1000	2250	1010	2255	966	2233	936	2218	906	2203	985	2235	959	2222
1125	2250	1135	2255	1091	2233	1061	2218	1031	2203	1110	2235	1084	2222
1250	2250	1260	2255	1216	2233	1186	2218	1156	2203	1235	2235	1209	2222

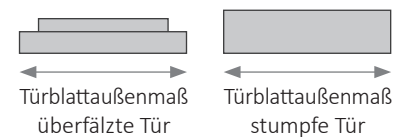

Sonderzarge in Anlehnung an DIN 18111

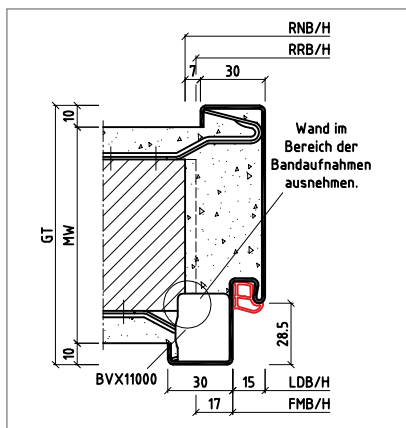

Duo15Z, 2-schalig

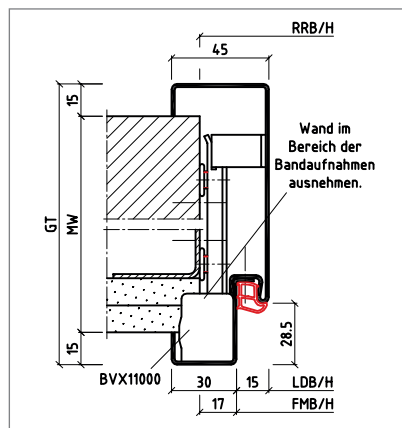

Das Rohbau richtmaß ist das Idealmaß zum Einbau der Duo 15Z.

Legende:

- RRB/H: Rohbau Richtmaß Breite/Höhe
- RNB/H: Rohbau Nennmaß Breite/Höhe
- FMB/H: Falzmaß Breite/Höhe
- LDB/H: Lichte Durchgangs Breite/Höhe
- GT: Gesamttiefe
- MW: Maulweite

Bei stumpfen Zargen ist die Wand auch im Bereich des Mörtelschutzkastens auszunehmen. BITTE SPRECHEN SIE UNS AN.

Lieferplan

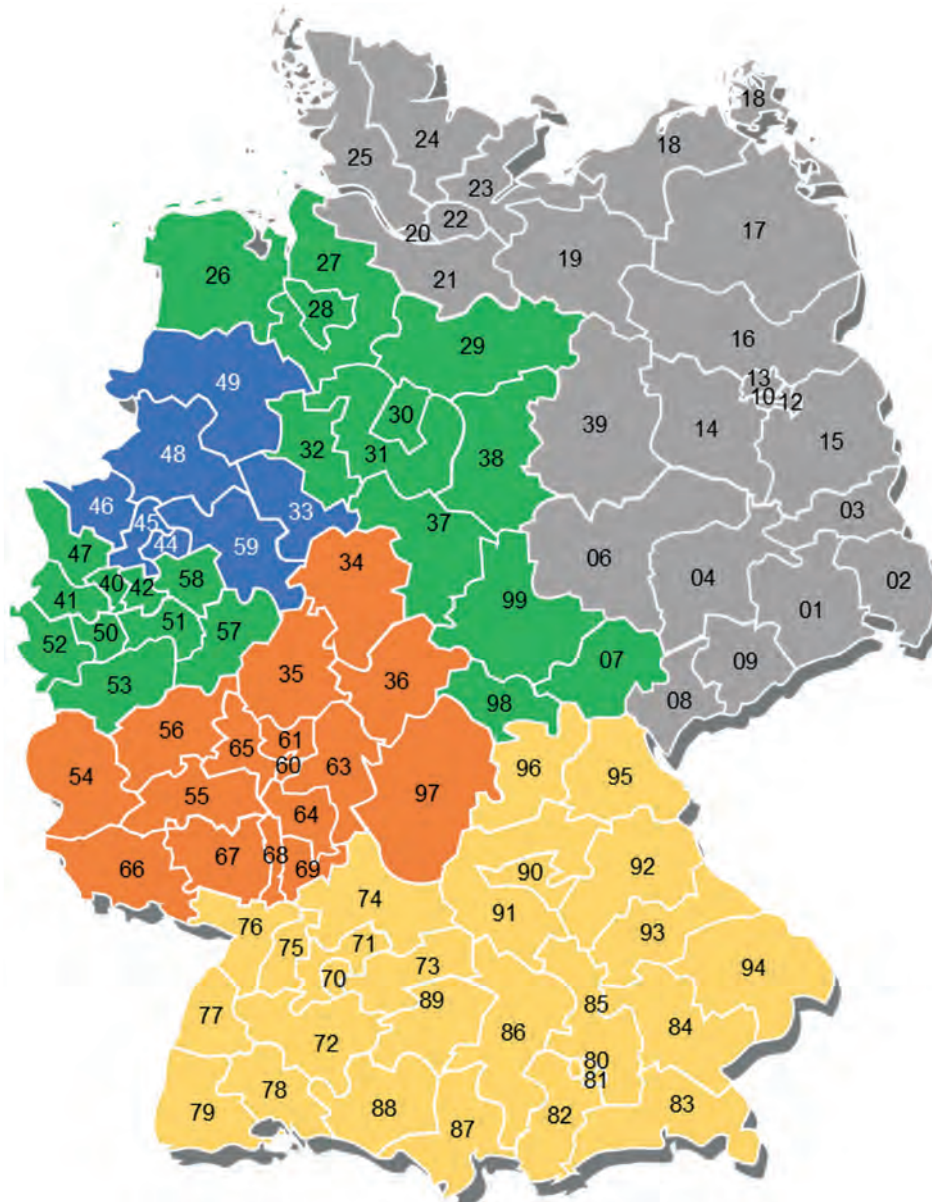

PLZ-Region (Farben siehe Landkarte)

Anliefertag 1

Anliefertag 2

PLZ-Region (Farben siehe Landkarte)	Anliefertag 1	Anliefertag 2
33 44-46 48-49 59	Freitag	–
01-09 10-16 17-25 39 07 98-99	Montag	Dienstag
70-86 87-96	Dienstag	Mittwoch
34-36 54-56 60-69 97	Mittwoch	Donnerstag
26-32 37-38 40-42 47 50-53 57-58	Donnerstag	Freitag

Lieferprogramme / Liefer- und Servicebedingungen

Wählen Sie je nach Bedarf das für Sie passende Vorzugs-Lieferprogramm aus

Lagerprogramm:
Für alle Produkte, die bei uns auf Lager liegen, erfolgt die Lieferung innerhalb von 5 Werktagen nach Tourenplan.

Dies gilt für folgende Zargen nach DIN 18111:

- Norm-Umfassungszargen
- Norm-Eckzargen
- 2-schalige Zargen
- 2-schalige Zargen, 3-teilig zerlegt
- LineaSet Schiebetürkästen
- LineaECON5 zerlegte Deckzargen für LineaSet



LAGERPROGRAMM

Blitzprogramm:
Im Blitzprogramm können folgende Produkte innerhalb von 5 Werktagen geliefert werden. Lieferung erfolgt per Stückgut und ist daher unabhängig vom Tourenplan.

Dies gilt für maximal 5 Zargen folgender Produkte:

- 1-teilige und 2-schalige Stahlzargen 3-teilig zerlegt mit normähnlicher Ausführung und Ausstattung



BLITZPROGRAMM

Schnellschussprogramm:
Im Schnellschussprogramm können alle Sonderartikel innerhalb von 5 Werktagen produziert werden – plus Logistik. Die Lieferung erfolgt gemäß unserem Tourenplan.

Dies gilt für maximal 30 Zargen folgender Produkte:

- 1-teilige und 2-schalige Zargen in normähnlicher Ausführung und Ausstattung
- LineaOutside Schiebetürzargen vor der Wand
- LineaSet One Schiebetürkästen



SCHNELLSCHUSSPROGRAMM

Liefer- und Servicebedingungen

		Preise in € netto
Frachtkostenanteil (Festland Deutschland, ohne Abladen)	Baustellenanlieferung bzw. vom Lager abweichende Lieferadresse: bei Lieferwert unter 2.500,00 € netto oder Liefermenge unter 15 Sonderzargen bzw. 25 Normzargen Lageranlieferung: Bei Warenwert unter 750,00 € netto je Anlieferung	90,00 €
Kartonverpackung	Kartonverpackung für Zargen (Zusammenfassung Kartonverpackung und Frachtanteil. Es handelt sich um einen Stückgut-Standardversand, dessen Liefertermin beim Disponenten zu erfragen ist.)	50,00 €
Lagerkosten	Lagerkosten für die Einlagerung von Zargen ab der 3. Woche nach geplantem Liefertermin	1 % des Warenwerts je Woche
Anlieferung mit Mitnahmestapler	Staplerentladung durch Mitnahmestapler (Berechnung je Kunde, Anzahl der Paletten pro Anlieferung auf Anfrage)	140,00 € zzgl. Palettenverpackung
Palettenverpackung	Preis pro Palette	55,00 €
KEP-Kosten*	Standardpaketversand pro Paket inkl. Verpackung	15,00 €
KEP-Expresskosten* bis 08.30 h/10.30 h/12.00 h	Berechnung pro Paket inkl. Verpackung	65,00 € / 30,00 € / 25,00 €
Ablieferverschiebung / Umlenkung vor Ort		individuell nach Aufwand, mind. 220,00 €
Annahmeverweigerungen oder Ablieferhindernis durch Kunden verschuldet		individuell nach Aufwand, mind. 220,00 €
Anlieferung außerhalb der regulären Tour		individuell nach Aufwand, auf Anfrage
Sondertransportkosten		individuell nach Aufwand, auf Anfrage
Abholungen und Rücknahmen		individuell nach Aufwand, mind. 220,00 €
Wartezeiten über Zeitfenster hinaus	Berechnung nach Aufwand oder Rückführung der Ware	individuell nach Aufwand, mind. 220,00 €

* KEP: Kurier-, Express- und Paketdienste

Ein Türrahmen ist nur so stabil wie sein Schließblech. Schließbleche verstärken die Aussparung, welche Falle und Riegel des Schlosses aufnimmt.



FALLENVERSTELLUNG

Mit der BOS-Fallenverstellung wird der Anpressdruck der Tür auf die Dichtung einfach justiert. Auch eine eventuell zu schwergängige Betätigung des Türdrückers kann hiermit jederzeit nachträglich durch einfaches Einstellen erleichtert werden.

Ihre Vorteile:

- Kein Nachfeilen
- Schutz der Fallenstanzung, ein Ausreißen wird weitestgehend verhindert
- Nachträgliches Justieren zum Ausgleich des Anpressdrucks möglich



EDELSTAHL-SCHLISSBLECH PROTECT

Das Edelstahl-Schließblech Protect wird anstelle der Fallen-/Riegelstanzungen in die Zarge eingelassen.

Ihre Vorteile:

- Kein aufwendiges Nachlackieren des Falleneinlaufes
- Schutz der Fallen-/Riegelstanzung, ein Ausreißen wird weitestgehend verhindert
- Verlängert die Lebensdauer der Zargen und bietet Investitionssicherheit



EDELSTAHL-SCHLISSBLECH PROTECT & CLEAN FÜR ERHÖHTE HYGIENEFORDERUNGEN

Das Edelstahl-Schließblech Protect & Clean wird anstelle der Fallen-/Riegelstanzungen in die Zarge eingelassen.

Optional auch mit Fallenverstellung (stumpfe Türen).

Empfehlung
für Kliniken

Ihre Vorteile:

- Hygienisch, da die Öffnungen für Falle und Riegel von hinten geschlossen sind
- Kein aufwendiges Nachlackieren des Falleneinlaufes
- Schutz der Fallen-/Riegelstanzung, ein Ausreißen wird weitestgehend verhindert
- Verlängert die Lebensdauer der Zargen und bietet Investitionssicherheit



EDELSTAHL-SCHLISSBLECH PROTECT MIT FALLENVERSTELLUNG

Das Edelstahl-Schließblech Protect wird anstelle der Fallen-/Riegelstanzungen in die Zarge eingelassen.

Durch die Fallenverstellung lässt sich die Schließebene optimal positionieren und der Anpressdruck einstellen.

Empfehlung für
Alten- und Pflegeheime

Ihre Vorteile:

- Kein Nachfeilen
- Nachträgliches Justieren zum Ausgleich des Anpressdrucks möglich
- Kein aufwendiges Nachlackieren des Falleinlaufes
- Schutz der Fallen-/Riegelstanzung, ein Ausreißen wird weitestgehend verhindert
- Verlängert die Lebensdauer der Zargen und bietet Investitionssicherheit

Sonderzargen für Mauer- und Ständerwerk

Mehrpreise in Euro

1. Profile		
1.1	Profil für Blindfalzcharge (A..)	85,30
1.2	Profil für Dehnungsfugenzarge Form 1 (...H), auf Basispreis Seite 10 (MW)	276,20
1.3	Profil für Doppelfalzcharge (...Fd) (gilt nicht für Elementzargen) (Spiegelverbreiterung bei Blockprofil beachten)	66,40
1.4	Profil für Doppeltürzarge (O..)	202,70
1.5	Profil für Durchgangszarge (D)	Minderpreis -8,60
1.6	Profil für Gegenzarge (G)	Minderpreis -8,60
1.7	Profil für Leibungszarge (...Ld, Leibungszarge Planar (T..d), Turnhallenzarge (T..d))	411,30
1.8	Profil für Pendeltürzarge (Pe) inkl. 2 Pendeltürbänder (175 mm), max. Türblattgewicht 55 kg, max. Türblattbreite 860 mm (weitere Ausführungen auf Anfrage)	569,20
1.9	Profil für Raumpartür Küffner inkl. Bodenlager (Laufschiene muss von Küffner gestellt werden)	334,80
1.10	Profil für Rundspiegel (...r...) mit 10/15/20 mm Radius	123,90
1.11	Profil für SafetyDesign inkl. 2 Spezialbänder, inkl. Edelstahl-Schließblech SafetyDesign, auf Basispreis 2 mm Blechstärke	1185,60
1.12	Profil für Schattennutzarge beidseitig oder einseitig 10 oder 15 mm (Nz/Ng/Nb..)	58,80
1.13	Profil für 2-schalige Zargen Duo 15Z im Falz (15 mm) geschraubt, auf Basispreis Seite 11 (GK)	171,80
1.14	Profil für 2-schalige Zargen Duo 15Z im Falz (15 mm) geschraubt, als Oberlichtzarge Seite 23 (GK)	178,50
1.15	Profil für 2-schalige Zargen Duo 20Z im Falz (20 mm) geschraubt, auf Basispreis Seite 11 (GK)	238,30
1.16	Profil für 2-schalige Zargen DuoPlus Typ „K“, auf Basispreis Seite 11 (GK)	196,20
1.17	Profil für 2-schalige Zargen DuoPlus Typ „K“, als Oberlichtzarge auf Seite 23 (GK)	202,80

2. Ausstattungen und Vorrichtungen		
2.1	Bodendichtungsschwelle (verschweißt) inkl. Dichtung Typ 1 bzw. Typ 6 bis 1000 mm	58,80
2.2	Bodendichtungsschwelle (lose) inkl. Dichtung Typ 5 bis 1000 mm Länge	43,50
2.3	Edelstahl-Schließblech Protect	108,40
2.4	Edelstahl-Schließblech Protect & Clean	126,50
2.5	Edelstahl-Schließblech Protect mit Fallenverstellung	141,20
2.6	Edelstahl-Schließblech Protect & Clean mit Fallenverstellung	150,40
2.7	Edelstahl-Schließblech Protect für Magnetschloss Häfele 116 / KfV 116 (für stumpfe Zargen)	150,40
2.8	Potentialausgleich	5,40
2.9	Fallenverstellung (für stumpfe oder gefälzte Zargen)	29,20
2.10	Schließlochverstärkung im Hauptschloss aus Edelstahl	43,20
2.11	Schließlochverstärkung für 2 zusätzliche Nebenschlösser aus Edelstahl	28,80
2.12	Vorrichtung für DORMA ITS 96 (Geze Boxer)	153,30
2.13	Vorrichtung für elektrischen Türöffner inkl. benötigter Spiegelverbreiterung	129,40
2.14	E-Öffner 118E mit Schließblech 434 (für gefälzte Zargen)	150,20
2.15	E-Öffner 118.13 mit Schließblech 86G (für stumpfe Zargen)	150,20
2.16	Vorrichtung für Obentürschließer (Standard oder Gleitschiene) inkl. Gewinde	29,40
2.17	Vorrichtung für Obentürschließer (Standard oder Gleitschiene) inkl. Gewinde und zusätzlicher Stanzung für Stromzufuhr	74,90
2.18	Vorrichtung für Magnetkontakt	86,20
2.19	Vorrichtung für Mehrfachverriegelung 3-fach inkl. Mörtelkasten	50,70
2.20	Vorrichtung für Riegelschaltkontakt effeff 878	41,20
2.21	Vorrichtung für Riegelschaltkontakt effeff 875 mit Schließblech (für gefälzte Zargen)	138,90

3. Bandtaschen und -unterkonstruktionen		
3.1	Zusätzliche Bandtasche BTV 10200 (V8610) oder V8618 (pro Stück)	8,30
3.2	Dritte und vierte Bandtasche BTV 10200 (V8610) oder V8618 für VS-System (2 Stück)	16,60
3.3	3D-Bandunterkonstruktion BVN 11100 oder 11160 sowie BVX 11000 (pro Stück)	26,20
3.4	3D-Bandunterkonstruktion BVX 11500 mit zusätzlicher Schweißlasche (pro Stück)	29,80
3.5	TECTUS TE 340-3D / TE 540-3D (pro Stück), nur bei stumpfen Zargen, Spiegelverbreiterung beachten	96,10

4. Ausführungen und Varianten		
4.1	Vorrichtung zur Holzblendenmontage pro Zarge	43,70
4.2	Spiegelverbreiterung pro 15 mm (einseitig) bis max. 85 mm (weitere Abmessungen auf Anfrage)	10,50
4.3	Putzwinkelverbreiterung bis 15 mm (beidseitig)	8,70
4.4	Putzwinkelverbreiterung von 16 bis 25 mm (beidseitig)	12,60
4.5	Falzaufschlag (20 statt 15 mm) inkl. Dichtung	66,50
4.6	Ständerwerkprofil mit 30 mm Spiegel hinten	4,40
4.7	Raum- oder Positionsnummer auf Selbstklebeetiketten	1,00 netto
4.8	Ohne Bodeneinstand, mit verschraubten Distanzschienen	kein Mehrpreis
4.9	Ständerwerkzargen mit Bodeneinstand 30 mm	kein Mehrpreis
4.10	Abweichende Drückerhöhe, abweichender Band- oder Ankersitz	kein Mehrpreis
4.11	Pulverbeschichtung der Sichtflächen (alle RAL-Farbtöne möglich)	siehe Seite 49
4.12	Nahezu alle Ausführungen sind auch in Edelstahl lieferbar	auf Anfrage
4.13	Mehrteilige Zargenausführungen (3-teilig/6-teilig)	auf Anfrage
4.14	Antibakterielle Pulverbeschichtung für besonderen Einsatz, z. B. in Kliniken	auf Anfrage

5. Anker		
5.1	Bügelanker eingepunktet (pro Stück)	4,40
5.2	Doppelanker waagrecht eingepunktet (Länge 200 mm) (pro Paar)	8,40
5.3	Steinanker eingepunktet (pro Stück)	3,80
5.4	Versenkte Dübellochstanzen (pro Stück)	7,90

6. Bleiauskleidung		
für Abmessungen < 1000 x 2125 mm, weitere Abmessungen auf Anfrage (BOS empfiehlt 3D-Bandunterkonstruktionen mit zusätzlicher Schweißlasche)		
6.1	Blei-Teilauskleidung 1,25 mm auf 1-teilige Sonderzargen (inkl. XXL-Anker)	669,70
6.2	Blei-Teilauskleidung 1,50 mm auf 1-teilige Sonderzargen (inkl. XXL-Anker)	727,00
6.3	Blei-Teilauskleidung 2,00 mm auf 1-teilige Sonderzargen (inkl. XXL-Anker)	855,50
6.4	Blei-Teilauskleidung 1,25 mm auf 2-teilige Sonderzargen (inkl. XXL-Anker)	853,60
6.5	Blei-Teilauskleidung 1,50 mm auf 2-teilige Sonderzargen (inkl. XXL-Anker)	910,90
6.6	Blei-Teilauskleidung 2,00 mm auf 2-teilige Sonderzargen (inkl. XXL-Anker)	1039,40
6.7	Bleivollauskleidung	auf Anfrage

Liefer- und Zahlungsbedingungen

Auszug

GÜLTIGKEIT

- Mit Herausgabe dieser Preisliste werden alle früheren Preisstellungen ungültig.
- Diese Preisliste gilt in Verbindung mit unseren allgemeinen Geschäftsbedingungen.

LIEFERUNG

- Die Lieferung von Stahlzargen erfolgt nur über den Fachhandel.
- Lieferungen unter 15 Stück Sonderzargen bzw. 25 Stück Normzargen oder 2.500,- Euro netto Warenwert erfolgen gegen Frachtkostenberechnung von 90,- Euro netto je Sendung im Rahmen einer Beiladung oder per Spediteur zum Speditionstarif zur Baustelle bzw. an eine vom Lager abweichende Lieferadresse (Festland Deutschland), ohne Abladen.
- Lageranlieferungen mit einem Warenwert von unter 750,- Euro netto werden mit 90,- Euro netto je Anlieferung berechnet (Festland Deutschland, ohne Abladen).
- Der Versand erfolgt durch Werks-LKW oder Speditionsfahrzeuge.
- Stahlzargen sind unverpackt, bei Paketanlieferung mit Kunststoffband und Transportschutz.
- Mehrpreis für Staplerentladung und Palettenverpackung siehe Seite 52 (Anzahl der Paletten kann erfragt werden).
- Bei Stückgutversand empfehlen wir die transportsichere Kartonverpackung. Für Normgrößen: ab 50,- Euro netto/Stück inklusive Versandkosten (Festland Deutschland). Bei Stückgut unverpackt übernehmen wir keine Gewähr.

ZAHLUNG

- Alle genannten Preise verstehen sich in Euro zuzüglich der gesetzlichen Mehrwertsteuer.
- Zahlung: 8 Tage 2 % Skonto, 30 Tage netto

MEHRPREISE

- Änderungen/Stornokosten werden nach Aufwand in Rechnung gestellt.
- Der Zuschlag der Schnellschussaufträge beträgt 25 % je Auftrag.
- Der Zuschlag für das Blitzprogramm beträgt pro Zarge 42,- Euro netto.

Bitte fragen Sie uns nach Details. Mehr Infos auch unter www.BestOfSteel.de

ZENTEK

- BOS ist Vertragspartner der Zentek (Vertrag-Nr. TVP-05-168).

Unsere Allgemeinen Geschäftsbedingungen finden Sie im Impressum unter www.BestOfSteel.de

Qualität Umwelt Sicherheit Energie

Reg.-Nr.: PZ-FP-042

NACHHALTIGES BAUEN
Auf der Serviceplattform www.building-material-scout.com sind BOS-Stahlzargen in verschiedensten Ausführungen zu finden, die nach LEED- und DGNB-Kriterien bewertet wurden.

Mitglied der **DGNB**
Deutsche Gesellschaft für Nachhaltiges Bauen
German Sustainable Building Council

Ihr Fachhändler:



BOS Best Of Steel is proud to be part of the JELD-WEN global family of product brands and companies.