

BOS-Stahlzargen

HÄNDLER-PREISLISTE 04/2021

gültig ab 01. April 2021

VOM MARKTFÜHRER!



Ihre Ansprechpartner im Innendienst

GRUPPE NORD/WEST VERKAUFSLEITUNG	GRUPPE OST VERKAUFSLEITUNG	GRUPPE SÜD VERKAUFSLEITUNG
Henrik Helmer Tel.: 02572 203-140 HHelmer@jeldwen.com	André Pleimann Tel.: 02572 203-191 APleimann@jeldwen.com	Markus Klos Tel.: 0171 7704346 MKlos@jeldwen.com
ANGEBOTE	ANGEBOTE	ANGEBOTE
Lukas Pfeifer Tel.: 02572 203-132	Angélique Bockhöfer Tel.: 02572 203-136	Vanessa Schniederjann Tel.: 02572 203-131
Christina Ruhe Tel.: 02572 203-137	Ina Welp Tel.: 02572 203-138	Ina Welp Tel.: 02572 203-138
Veit Schulze Tel.: 02572 203-130		
BOS-Angebote@jeldwen.com Fax: 02572 203-139		

AUFTRAGSBEARBEITUNG			
Astrid Abeler-Heitzer	Tel.: 02572 203-154	Marcus Nies	Tel.: 02572 203-156
Lorina Bering	Tel.: 02572 203-202	Natascha Pieper	Tel.: 02572 203-103
Dennis Hoffmann	Tel.: 02572 203-197	Jessica Plaumann	Tel.: 02572 203-143
Robin Klix	Tel.: 02572 203-144	Lisa Sroka	Tel.: 02572 203-142
Heike Kösters	Tel.: 02572 203-192	Sandra Wietkamp	Tel.: 02572 203-208
BOS-Bestellungen@jeldwen.com Fax: 02572 203-199			

AUSSENDIENST GRUPPE NORD/WEST	AUSSENDIENST GRUPPE OST	AUSSENDIENST GRUPPE SÜD
Daniel Albers Thomas Donnermeyer Gerd Knoche Markus Loser	Mario Heinemann René Pluhar	Bastian Meier Tobias Schäfer Torsten Schumacher Alexis Widmann



Empfehlungen

Für viele Produkte gibt es weiterführende Empfehlungen bezüglich Vorrichtungen und Ausstattungen. Einige wichtige Empfehlungen haben wir hier für Sie zusammengestellt. Auf den entsprechenden Produktseiten haben wir dazu einen Vermerk gemacht, so dass Sie einfach und schnell die passende Empfehlung erhalten.

A LACKVERTRÄGLICHKEIT DER DICHTUNGEN

BOS empfiehlt:

Um mögliche Weichmacherwanderungen zu vermeiden, bitte ausschließlich Alkydharzlacke oder 2K-PUR-Lacke in Kombination mit den verschiedensten Dichtungen verwenden.

BOS empfiehlt:

Einsatz von TPE-Lippen- oder TPE-Hohlkammer-Dichtungen, da diese mit nahezu allen Lacken verträglich sind.

B 3D-BANDUNTERKONSTRUKTION

BOS empfiehlt:

Bei Türen mit hoher Nutzungsfrequenz, mit einem erhöhten Türgewicht und bei stumpf einschlagenden Türblättern bitte 3D-Bandunterkonstruktionen verwenden, hier vorzugsweise BVX.

C SINO-ZARGEN MIT VERDECKT LIEGENDEN BÄNDERN

BOS empfiehlt:

Die Sino-Zargen zeichnen sich durch ein minimalistisches Design mit hoher Funktionalität aus. Unterstützen Sie diese Produktmerkmale durch die Verwendung von verdeckt liegenden Bändern, so dass die Bandrolle nicht sichtbar ist.

D FALLENVERSTELLUNG FÜR ERHÖHTEN BEDIENKOMFORT

BOS empfiehlt:

Nutzen Sie die BOS-Fallenverstellung, um den Anpressdruck der Tür auf die Dichtung individuell zu justieren und erhöhen Sie damit den Öffnungs- und Schließkomfort.

E PULVERBESCHICHTUNG

BOS empfiehlt:

Zur Montage in fertig ausgebauten Räumen bestellen Sie 2-schalige Zargen direkt mit der bewährten BOS-Pulverbeschichtung.

Pulverbeschichtete Zargen bedeuten eine Zeitersparnis am Bau, da Zarge und Türblatt von einem Gewerk montiert werden können, ohne Wartezeiten aufgrund von Malerarbeiten. Im Gegensatz zu den gängigen Lackierungen ist die Pulverbeschichtung umweltfreundlich mit einem VOC-Gehalt von 0 %.

F EDELSTAHL-SCHLIESSBLECHE ZUR VERSTÄRKUNG DES SCHLIESSBEREICHES

BOS empfiehlt:

Schützen Sie diesen sensiblen Bereich der Stahlzarge mit einem unserer integrierten Edelstahl-Schließbleche (mit separaten Schutzkästen für Fallen-/Riegelstanzung erhältlich sowie in der stumpfen Ausführung auch mit Fallenverstellung).

G GRÖßERE SPIEGELBREITEN BEI 2-SCHALIGEN ZARGEN FÜR MEHR KOMFORT BEIM EINBAU

BOS empfiehlt:

Um den Einbau von 2-schaligen Zargen noch komfortabler und flexibler zu gestalten, empfiehlt BOS, bei der Bestellung eine Spiegelverbreiterung zu wählen. Diese Spiegelverbreiterung sorgt für einen entsprechend größeren Abdeckungsbereich von der Zarge zur Wand und vereinfacht das Ausnehmen der Wand für Bandtaschen und Mörtelkästen.

H GESCHWEISSTER ROHRGLASRAHMEN FÜR KOMFORT UND DESIGN

BOS empfiehlt:

Die Verwendung von geschweißten, einteiligen Rohrglasrahmen anstatt von gesteckten oder losen Glasleisten bietet neben der besseren Handhabung beim Ein- und Ausbau gerade im Eckbereich ein gefälliges Design.

Ihre Ansprechpartner vor Ort

HAMBURG, SCHLESWIG-HOLSTEIN, NIEDERSACHSEN-NORD

Gerd Knoche

Tel.: 040 60564602
Fax: 02572 203-8775
Mobil: 0173 6320177
E-Mail: kn@bestofsteel.de

REGION OST

Mario Heinemann

Tel.: 03447 895438
Fax: 03447 895438
Mobil: 0173 2572581
E-Mail: mh@bestofsteel.de

René Pluhar

Tel.: 035200 28530
Fax: 02572 203-8781
Mobil: 0172 2572880
E-Mail: rp@bestofsteel.de

NORDRHEIN-WESTFALEN, NIEDERSACHSEN

Thomas Donnermeyer

Tel.: 05456 9349009
Fax: 02572 203-8793
Mobil: 0173 2572 251
E-Mail: td@bestofsteel.de

NORDRHEIN-WESTFALEN

Daniel Albers

Tel.: 02572 203-214
Fax: 02572 203-8790
Mobil: 0171 2257251
E-Mail: ad@bestofsteel.de

HESSEN, RHEINLAND- PFALZ, SAARLAND

Markus Loser

Fax: 02572 20387952
Mobil: 0172 2572837
E-Mail: ml@bestofsteel.de

BADEN-WÜRTTEMBERG

Tobias Schäfer

Tel.: 07457 6989946
Fax: 02572 203-8789
Mobil: 0171 2257292
E-Mail: ts@bestofsteel.de

Torsten Schumacher

Tel.: 07457 9499575
Fax: 02572 203-8771
Mobil: 0175 5733024
E-Mail: sr@bestofsteel.de

BAYERN NORD / OST

Alexis Widmann

Fax: 02572 203-8784
Mobil: 0172 2572985
E-Mail: wa@bestofsteel.de

BAYERN WEST

Bastian Meier

Tel.: 08191 9730101
Fax: 02572 203-8788
Mobil: 0175 5733026
E-Mail: me@bestofsteel.de

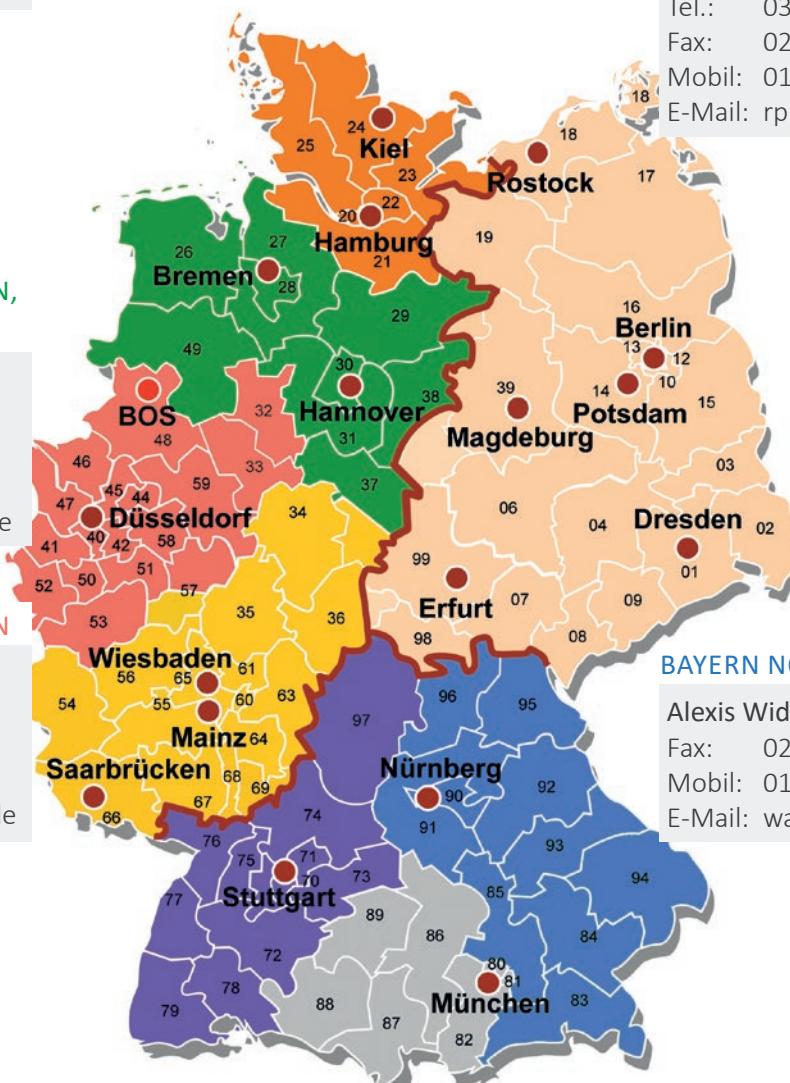

Inhalt

Normzargen	➤ Normzargen für Mauerwerk und Ständerwerk nach DIN 18111 (1-teilig) Quick-Set für Ständerwerk (3-teilig)	4 – 7
	➤ EasyFix ^{by BOS} Stahlfutterzargen Standardvariante	8
Dichtungen	➤ Dichtungen für Norm- und Sonderzargen	9
Sonderzargen	➤ Basispreise Sonderzargen für Mauerwerk und Ständerwerk	10 – 11
	➤ Duo 15Z Zargen für alle Wandsysteme zur nachträglichen Montage	12 – 15
	➤ DuoPlus Typ „K“ für alle Wandsysteme zur nachträglichen Montage mit Toleranzausgleich (2-schalig)	16 – 19
	➤ Oberlichtzargen für Mauerwerk und Ständerwerk	20 – 21
	➤ Seitenteilzargen für Mauerwerk und Ständerwerk	22 – 23
	➤ Oberlicht-/Seitenteilzargen für Mauerwerk und Ständerwerk	24 – 25
	➤ EasyFix ^{by BOS} Stahlfutterzargen für alle Wandsysteme (Sondervariante)	26 – 27
	➤ SolidFix ^{by BOS} Stahlfutterzargen für alle Wandsysteme	28 – 29
	➤ Zubehör EasyFix ^{by BOS} Sondervariante und SolidFix ^{by BOS} – Mehrpreise	30 – 31
	➤ Sino-Zargen für Mauerwerk und Ständerwerk	32
	➤ SinoPlanar für Mauerwerk und Ständerwerk	33
	➤ Zubehör Sino und SinoPlanar – Mehrpreise	33
Schiebetürzargen	➤ Schiebetürzargen LineaLine – System im Überblick und Vorteile	34 – 35
	➤ LineaCompact für Mauerwerk und Ständerwerk Schiebetürzargen in Kastenbauweise, in der Wand laufend	36 – 37
	➤ LineaSet und LineaSet One für Ständerwerk Zerlegter bzw. 1-teilig vormontierter Schiebetürkasten, in der Wand laufend, ohne Zarge NEU: LineaECON5 zerlegte Deckzarge zur LineaSet und LineaSet One	38 – 39
	➤ LineaOutside für Mauerwerk vor der Wand laufend	40 – 41
	➤ LineaOutside für Ständerwerk vor der Wand laufend	42
	➤ Mehrpreise Schiebetürzargen für Mauerwerk und Ständerwerk	43
	Verglasungs-systeme	➤ GlasTec®-Fensterzargen für Mauerwerk und Ständerwerk (ohne Glas) Verglasungssysteme (1-teilig/2-schalig)
➤ Verglasungssysteme (inklusive Glas) Feuerschutzverglasung und weitere Systeme finden Sie in der Verglasungspreisliste der BBE DOMOFERM GmbH		
BOS und BBE DOMOFERM – Unsere Schwester in Brilon		2 – 3
Mehrpreise Pulverbeschichtung		47
DIN-Maßtabelle		48
Anbauteile für den Schließbereich		49
Mehrpreise Sonderzargen für Mauerwerk und Ständerwerk		50 – 51



Hinweis: Nahezu alle BOS-Sonderzargen sind in Stahl verzinkt grundiert, verzinkt pulverbeschichtet sowie in Edelstahl V2A und V4A lieferbar! Bitte fragen Sie uns.

Für hervorragendes Design prämiert und mit dem Know-how von über 50 Jahren gefertigt: Stahlzargen für Türen und Fenster von BOS Best Of Steel.

BOS Best Of Steel hat sich ganz bewusst auf Sonderzargen spezialisiert und ist in diesem Bereich Marktführer.

Design, Funktion und Wirtschaftlichkeit – viele Lösungen hierzu finden Sie bei uns.



DIN-Normzargen



Sonderzargen für Drehflügeltüren



Sonderzargen für Schiebetüren



Fensterzargen

Lassen Sie sich von Spezialisten beraten.

Weitere Infos unter: www.BestOfSteel.de

Wir schaffen gemeinsam Lösungen



- Normzargen
- Sonderzargen aus Stahl und Edelstahl
- Zargen-Speziallösungen für
 - Barrierefreies Bauen
 - Hotel
 - Kliniken
 - Schulen
- Architekten-Beratung



- Türen aus Stahl
 - T0 bis T90
 - mörtellose Montage
 - stumpf/gefälzt
- Verglasungselemente
 - GlasTec®
 - SoundTec®
 - RadioTec®
 - FlamTec®
 - AluPlus

Die perfekte Ergänzung zu unserem Produktprogramm: Stahltüren, Stahlfeuerschutztüren und Verglasungssysteme unserer Schwesterfirma BBE DOMOFERM. DOMOFERM arbeitet als Hersteller gesetzlich gekennzeichnete Feuerschutztüren mit akkreditierten Instituten zur Prüfung und Zertifizierung der Produkte.

Fordern Sie auch die BBE DOMOFERM Preislisten an:

- Preisliste für Verglasungselemente mit besonderen Ansprüchen an Feuer-, Schall- und Strahlenschutz
- Preisliste für Türen aus Stahl und Stahlfeuerschutztüren



Türen aus Stahl



Verglasungen



GlasTec® – Das Baukastensystem für Verglasungsrahmen



SoundTec® – Schallschutzverglasungen



ProTec – Sicherheitsverglasungen



RadioTec® – Strahlenschutzverglasungen



FlamTec® – Feuerschutzverglasungen

Kombinieren Sie Funktion und Design nach Ihren Vorstellungen!

Weitere Infos unter: www.domoferm.de



FUSION-Eckelement

Normzargen für Mauerwerk

Umfassungszargen, 1-teilig



Profil

- Uud-Normzargen
- 1-teilige Normzargen nach DIN 18111

Material

- feuerverzinktes Feinblech nach DIN EN 10147/DIN EN 10143 (1,5 mm)

Merkmale

- verarbeitungsfreundliche Aqua-Air-Grundierung (hellgrau) mit idealer Verbundhaftung für Deckanstriche
- Meterriss- und Bodeneinstandsmarkierung
- geschraubte Distanzschienen für passgenaues Falzmaß und einfachste Demontage

Ausstattung

- Elastik-Hohlkammer-Dichtung Nr. AADC0001 (hellgrau)
- 2 Bandtaschen BTV 10200 (V8610) je Seite, mörteldicht, dadurch links/rechts verwendbar
- 8 Nagelanker

Abmessungen

- Spiegel vorne/hinten 30 mm
- Putzwinkel vorne/hinten 10 mm
- Bodeneinstand 30 mm

Ab Lager kurzfristig lieferbar!

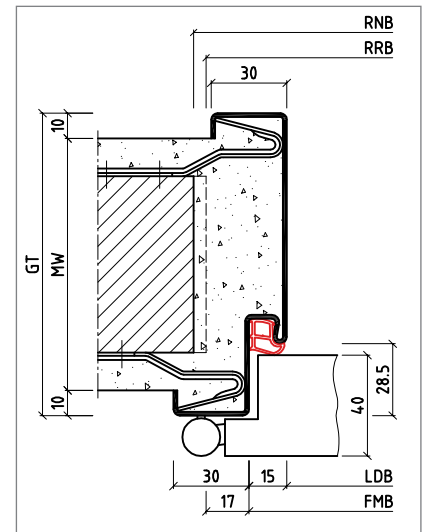

Uud für Mauerwerk



Uud-Umfassungszargen, 1-teilig, 1,5 mm Materialstärke

Alle Angaben in mm		RRH	2000	2125
MW	RRB		1-teilig	1-teilig
			Preise in Euro	Preise in Euro
80	625/750/875/1000		132,60	137,80
100	625/750/875/1000		139,10	151,50
130	625/750/875/1000		150,70	159,00
145	625/750/875/1000		154,00	162,20
160	625/750/875/1000		171,90	180,00
175	625/750/875/1000		175,90	186,10
205	625/750/875/1000		180,00	191,80
270	625/750/875/1000		197,90	204,30
290	625/750/875/1000		223,30	231,50
330	625/750/875/1000		248,40	257,00

Normzargen für Mauerwerk

Eckzargen, 1-teilig



NORMZARGEN

Profil

- Eud-Eckzargen
- 1-teilige Normzargen nach DIN 18111

Material

- feuerverzinktes Feinblech nach DIN EN 10147/DIN EN 10143 (1,5 mm)

Merkmale

- verarbeitungsfreundliche Aqua-Air-Grundierung (hellgrau) mit idealer Verbundhaftung für Deckanstriche
- Meterriss- und Bodeneinstandsmarkierung
- geschraubte Distanzschienen für passgenaues Falzmaß und einfachste Demontage

Ausstattung

- Elastik-Hohlkammer-Dichtung Nr. AADC0001 (hellgrau)
- 2 Bandtaschen BTV 10200 (V8610) je Seite, mörteldicht, dadurch links/rechts verwendbar
- 8 Stück Eckzargen-Nagelanker (verschweißt)

Abmessungen

- Spiegel vorne 30 mm
- Putzwinkel vorne/hinten 10/17 mm
- Bodeneinstand 30 mm

Ab Lager kurzfristig lieferbar!

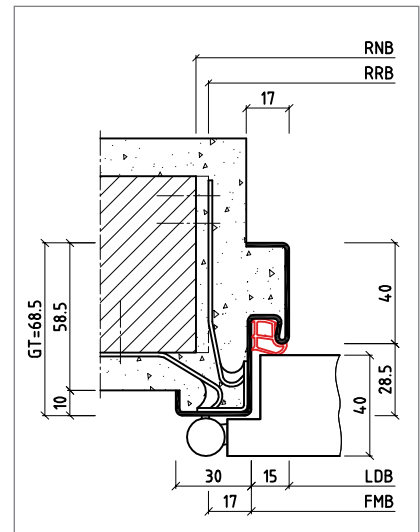

Eud für Mauerwerk

A
B
C
D
E
F
G
H

EMPFEHLUNGEN siehe Ausklappseite vorne

Eud-Eckzargen, 1-teilig, 1,5 mm Materialstärke

Alle Angaben in mm		RRH
MW	RRB	
E	625/750/875/1000	

2000	2125
Preise in Euro	Preise in Euro
120,20	124,40

Normzargen für Ständerwerk

Umfassungszargen als Blockprofil Typ 3, 1-teilig, Montage mit der Wand



Profil

- Bud-Umfassungszargen als Blockprofil Typ 3
- 1-teilige Ständerwerkzargen zur gleichzeitigen Montage mit der Wand nach DIN 18111

Material

- feuerverzinktes Feinblech nach DIN EN 10147/DIN EN 10143 (1,5 mm)

Merkmale

- verarbeitungsfreundliche Aqua-Air-Grundierung (hellgrau) mit idealer Verbundhaftung für Deckanstriche
- Meterrissmarkierung
- geschraubte Distanzschielen für passgenaues Falzmaß und einfachste Demontage

Ausstattung

- Elastik-Hohlkammer-Dichtung Nr. AADC0001 (hellgrau)
- 2 Bandtaschen V8618 je Seite, dadurch links/rechts verwendbar
- je Seite 4 Bügelanker für problemlose Montage mit dem Ständerwerk

Abmessungen

- Spiegel vorne/hinten 30/45 mm
- Putzwinkel vorne/hinten 15 mm
- ohne Bodeneinstand

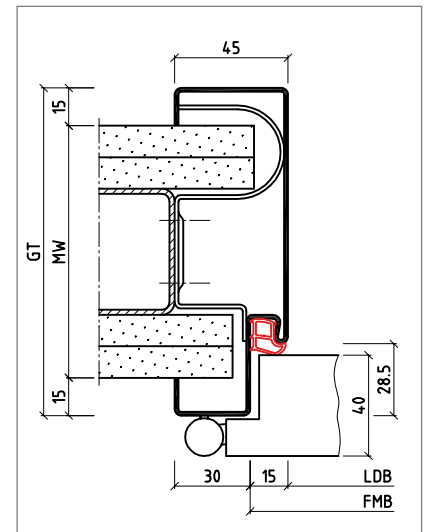

Ab Lager kurzfristig lieferbar.



Bud für Ständerwerk, 1-teilig



Bud-Umfassungszargen als Blockprofil Typ 3, 1-teilig, 1,5 mm Materialstärke

Alle Angaben in mm		RRH	2000	2125
				
			1-teilig	1-teilig
MW	RRB		Preise in Euro	Preise in Euro
75	625/750/875/1000		164,20	168,50
100	625/750/875/1000		168,50	171,90
125	625/750/875/1000		173,70	183,20
150	625/750/875/1000		183,20	187,40

Normzargen für Ständerwerk

Quick-Set, 3-teilig, zur nachträglichen Montage

verzinkt
STAHL
+ grundiert

NORMZARGEN

Profil

- Bud-Umfassungszargen als Blockprofil Quick-Set
- 3-teilige Ständerwerkzargen zur nachträglichen Montage in die fertige Wand in Anlehnung an DIN 18111. Zusammenbau in der Wandöffnung. Arretierung der Gehrungsverbindung mittels Verschraubung durch den Putzwinkel des Kopfteiles. Wandanbindung über Verschraubungen im Spiegel der Seitenteile.

Material

- feuerverzinktes Feinblech nach DIN EN 10147/DIN EN 10143 (1,5 mm)

Merkmale

- verarbeitungsfreundliche Aqua-Air-Grundierung (hellgrau) mit idealer Verbundhaftung für Deckanstriche
- Meterrissmarkierung

Ausstattung

- Elastik-Hohlkammer-Dichtung Nr. AADC0001 (hellgrau)
- 2 Bandtaschen V8618 je Seite, dadurch links/rechts verwendbar

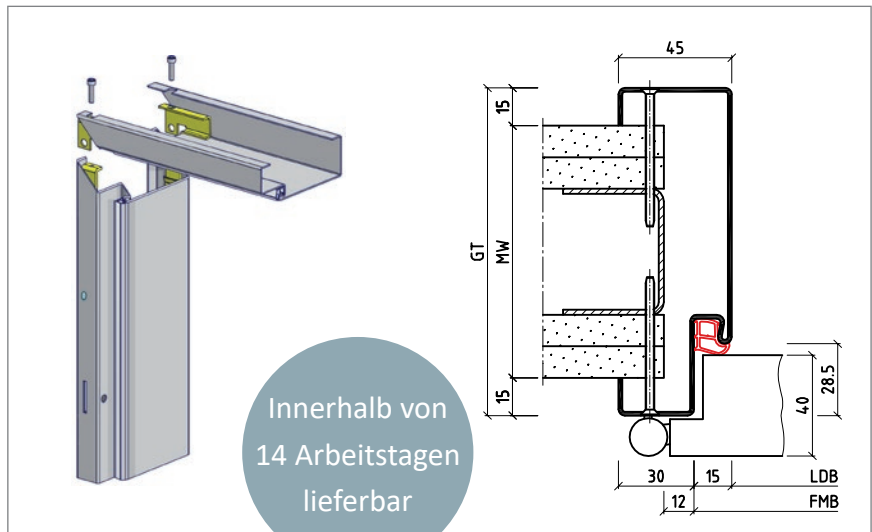

Bud für Ständerwerk, 3-teilig

- je Seitenteil 4 Senkbohrungen zur Verschraubung der Zarge mit der Wand
- Karton- bzw. PE-Folienverpackung
- als Zubehör wird mitgeliefert: 10 Schnellbauschrauben, 2 Bandunterteile V8100 verzinkt, Inbusschlüssel und Montageanleitung

Abmessungen

- Spiegel vorne/hinten 30/45 mm
- Putzwinkel vorne/hinten 15 mm
- ohne Bodeneinstand

A
B
C
D
E
F
G
H

EMPFEHLUNGEN siehe Ausklappseite vorne

Bud-Umfassungszargen als Blockprofil Quick-Set, 3-teilig, 1,5 mm Materialstärke

Alle Angaben in mm			RRH	2000	2125
MW	RRB	Bauöffnungsmaß*		Preise in Euro	Preise in Euro
75	625/750/875/1000	615/740/865/990		304,20	310,80
100	625/750/875/1000	615/740/865/990		314,90	321,20
125	625/750/875/1000	615/740/865/990		321,20	328,70
150	625/750/875/1000	615/740/865/990		332,60	336,80

* Bitte beachten Sie das erforderliche Bauöffnungsmaß in der Breite:
Bauöffnungsmaß = RRB - 10 mm

Quick-Set Kopfstücke

MW	RRB	Bauöffnungsmaß*	Preise in Euro
100	1125	1115	73,80
	1250	1240	77,60
	1500	1490	113,50
	1750	1740	117,50
	2000	1990	123,60
125	1125	1115	81,70
	1250	1240	87,50
	1500	1490	117,50
	1750	1740	125,70
	2000	1990	133,60
150	1125	1115	87,50
	1250	1240	95,90
	1500	1490	125,70
	1750	1740	131,60
	2000	1990	139,60

EasyFix^{by BOS} Stahlfutterzargen für alle Wandsysteme

2-schalige Zargen zur nachträglichen Montage, Standardvariante



NORMZARGEN

Profil

- wjAud EasyFix^{by BOS}
- 2-schalige Zargen für den nachträglichen Einbau in die fertige Wandöffnung mit 2K-Montageschaum
- variable Maulweite mit Verstellbereich (-5/+15 mm) zur Anpassung an individuelle Wanddicken (Toleranzen)

Material

- feuerverzinktes Feinblech nach DIN EN 10147/DIN EN 10143 (1,5 mm)

Merkmale

- Falztiefe 28,5 mm für gefälzte Türblätter
- verarbeitungsfreundliche Aqua-Air-Grundierung (hellgrau) mit idealer Verbundhaftung für Deckanstriche
- Meterrissmarkierung

- geschraubte Distanzschiene für passgenaues Falzmaß und einfachste Demontage
- verwendbar für Türblattgewichte bis 50 kg

Ausstattung

- Elastik-Hohlkammer-Dichtung Nr. AACD0001 (hellgrau)
- 2 Bandtaschen V8618 (S) je Seite, dadurch links/rechts verwendbar

Abmessungen

- Spiegel vorne/hinten 55/55 mm
- Putzwinkel vorne/hinten 17/17 mm
- ohne Bodeneinstand

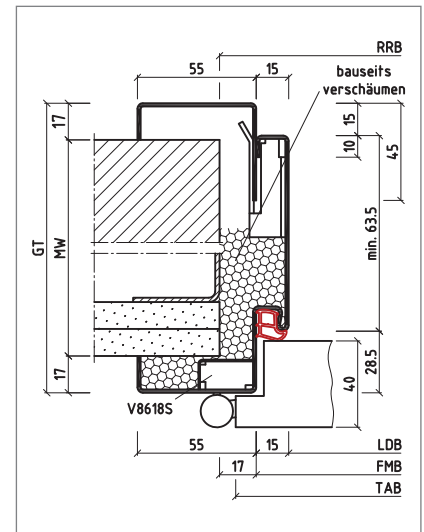

wjAud

» SONDERVARIANTE SIEHE SEITE 26

EasyFix^{by BOS} Stahlfutterzargen, 2-schalig, mit Verstellbereich (-5/+15 mm), 1,5 mm Materialstärke

Alle Angaben in mm (Fixmaße)		2000		2125	
		Preise in Euro		Preise in Euro	
MW	RRB	grundiert	pulverbeschichtet*	grundiert	pulverbeschichtet*
100	625/750/875/1000	276,30	428,00	280,90	432,60
125	625/750/875/1000	280,90	432,60	285,40	437,10
150	625/750/875/1000	283,80	435,50	292,90	444,60
175	625/750/875/1000	315,30	467,00	321,40	473,10
205	625/750/875/1000	320,00	483,50	325,90	489,40
270	625/750/875/1000	340,90	504,40	347,00	510,50

* Zur Auswahl stehen RAL 9010 seidenglänzend, RAL 9016 seidenglänzend und RAL 7016 seidenglänzend.

! Nicht ab Lager verfügbar

Dichtungen

Elastik-Hohlkammer-Dichtungen

BOS empfiehlt ausschließlich die Verwendung von Alkydharzlacken oder 2K-PUR-Lacken.

	Artikel-Nr.	Bezeichnung	Verpackungs- einheit	Euro pro laufender Meter
1.1	AADC0001	Elastik-Hohlkammer-Dichtung grau Standard	20 x 5,2 m	3,10
1.2	AADC0006	Elastik-Hohlkammer-Dichtung schwarz	20 x 5,2 m	3,40
1.3	AADC0008	Elastik-Hohlkammer-Dichtung braun	20 x 5,2 m	3,40
1.4	AADC0009	Elastik-Hohlkammer-Dichtung weiß	20 x 5,2 m	3,40
1.5	AADC0020	Elastik-1-Kammer-Flachbett-Dichtung grau	20 x 5,2 m	4,70
1.6	AADC0016	Elastik-Hohlkammer-Dichtung 2 mm überhöht grau	15 x 5,2 m	4,70
1.7	AADC0013	Elastik-Hohlkammer-Dichtung 4 mm überhöht grau	15 x 5,2 m	5,00

15 mm Falz Elastik-Hohlkammer-Dichtung Standard lieferbar in: Grau, Schwarz, Braun, Weiß	15 mm Falz Elastik-1-Kammer-Flachbett-Dichtung lieferbar in: Grau, Schwarz, Braun	15 mm Falz Elastik-Hohlkammer-Dichtung, 2 mm überhöht lieferbar in: Grau, Schwarz, Braun, Weiß	15 mm Falz Elastik-Hohlkammer-Dichtung, 4 mm überhöht lieferbar in: Grau, Schwarz, Weiß

A
B
C
D
E
F
G
H

EMPFEHLUNGEN siehe Ausklappseite vorne

APTK-Lippen-Dichtung

BOS empfiehlt ausschließlich die Verwendung von Alkydharzlacken oder 2K-PUR-Lacken.

	Artikel-Nr.	Bezeichnung	Verpackungs- einheit	Euro pro laufender Meter
1.8	AADC0034	APTK-Lippen-Dichtung schwarz (15 mm Falz)	15 x 5,2 m	5,60
1.9	AADC0038	APTK-Lippen-Dichtung grau (15 mm Falz)	15 x 5,2 m	6,40
1.10	AADC0032	APTK-Lippen-Dichtung schwarz (20 mm Falz)	15 x 5,2 m	7,00

15 mm Falz APTK-Lippen-Dichtung lieferbar in: Grau, Schwarz	20 mm Falz APTK-Lippen-Dichtung lieferbar in: Schwarz

A
B
C
D
E
F
G
H

EMPFEHLUNGEN siehe Ausklappseite vorne

TPE-Dichtungen

Empfehlung für den Objektbereich - mit allen gängigen Lacken verträglich.

	Artikel-Nr.	Bezeichnung	Verpackungs- einheit	Euro pro laufender Meter
1.11	AADC0037	TPE-Hohlkammer-Dichtung grau	15 x 5,2 m	4,10
1.12	AADC0046	TPE-Hohlkammer-Dichtung schwarz	15 x 5,2 m	4,30
1.13	AADC0023	TPE-Lippen-Dichtung grau	15 x 5,2 m	4,90
1.14	AADC0024	TPE-Lippen-Dichtung schwarz	15 x 5,2 m	5,60
1.15	AADC0025	TPE-Lippen-Dichtung weiß	15 x 5,2 m	5,60
1.16	AADC0026	TPE-Lippen-Dichtung grau (20 mm Falz)	9 x 5,2 m	6,40
1.17	AADC0027	TPE-Lippen-Dichtung schwarz (20 mm Falz)	9 x 5,2 m	6,60

TPE-Hohlkammer-Dichtung lieferbar in: Grau, Schwarz	15 mm Falz TPE-Lippen-Dichtung lieferbar in: Grau, Schwarz, Weiß	20 mm Falz TPE-Lippen-Dichtung lieferbar in: Grau, Schwarz

A
B
C
D
E
F
G
H

EMPFEHLUNGEN siehe Ausklappseite vorne

Weitere Dichtungen auf Anfrage. Versand- und Verpackungskosten auf Anfrage!

Basispreise Sonderzargen für Mauerwerk für überfälzte und stumpfe Türblätter



Basispreise der Sonderzargen für Mauerwerk (nach DIN 18111 Teil 2)

Profil

- Eud-Eckzargen/Uud-Umfassungszargen
- 1-teilig geschweißte Sonderzargen

Material

- feuerverzinktes Feinblech nach DIN EN 10147/DIN EN 10143 (1,5/2,0 mm)

Merkmale

- verarbeitungsfreundliche Aqua-Air-Grundierung (hellgrau) mit idealer Verbundhaftung für Deckanstriche
- Meterriss- und Bodeneinstandsmarkierung
- geschraubte Distanzschielen für passgenaues Falzmaß und einfachste Demontage

Ausstattung

- Elastik-Hohlkammer-Dichtung Nr. AAC0001 (hellgrau)
- 2 Bandtaschen BTV 10200 (V8610), mörteldicht
- 9 Nagelanker (Eud mit 9 Eckzargen-Nagelanker)

Abmessungen

- Uud Spiegel vorne/hinten 30 mm
- Eud Spiegel vorne 30 mm
- Uud Putzwinkel vorne/hinten 10 mm
- Eud Putzwinkel vorne/hinten 10/17 mm
- Bodeneinstand 30 mm

Alle BOS-Sonderzargen sind auch in V2A oder V4A lieferbar.

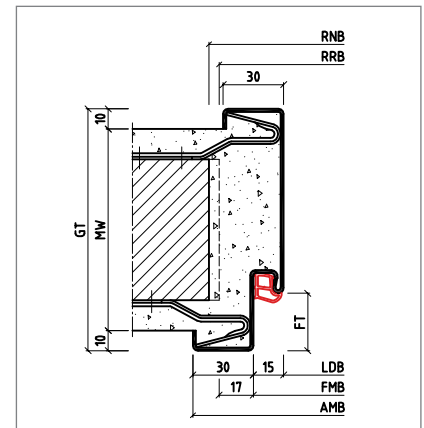

Uud für Mauerwerk



Basispreise der Sonderzargen für Mauerwerk

Alle Angaben in mm	1,5 mm Materialstärke						2,0 mm Materialstärke					
	RRH bis 2000	RRH bis 2150	RRH bis 2300	RRH bis 2550	RRH bis 2750	RRH bis 3000	RRH bis 2000	RRH bis 2150	RRH bis 2300	RRH bis 2550	RRH bis 2750	RRH bis 3000
RRB 1000 x MW bis	Preise in Euro						Preise in Euro					
Eckz. GT=68	131,00	132,30	144,00	159,80	176,40	190,50	150,70	152,10	165,60	183,80	202,90	219,10
80	156,70	158,20	170,40	181,20	191,80	209,10	180,20	181,90	196,00	208,40	220,60	240,50
100	165,80	169,00	175,00	186,90	199,00	212,80	190,70	194,40	201,30	214,90	228,90	244,70
130	169,00	171,60	178,10	191,80	202,30	218,40	194,40	197,30	204,80	220,60	232,60	251,20
145	171,60	176,30	185,80	199,10	209,50	225,10	197,30	202,70	213,70	229,00	240,90	258,90
160	178,10	184,20	191,80	205,20	217,70	234,20	204,80	211,80	220,60	236,00	250,40	269,30
175	185,80	190,00	199,10	209,90	224,00	239,70	213,70	218,50	229,00	241,40	257,60	275,70
205	194,80	199,10	205,60	220,90	232,90	250,30	224,00	229,00	236,40	254,00	267,80	287,80
240	203,60	209,90	218,80	231,50	246,40	262,10	234,10	241,40	251,60	266,20	283,40	301,40
270	214,30	220,90	229,40	246,20	260,00	275,40	246,40	254,00	263,80	283,10	299,00	316,70
290	231,50	240,20	250,90	263,60	281,20	297,90	266,20	276,20	288,50	303,10	323,40	342,60
330	256,80	263,60	276,40	293,20	308,50	325,80	295,30	303,10	317,90	337,20	354,80	374,70
395	340,50	349,30	365,30	387,90	417,00	425,10	391,60	401,70	420,10	446,10	479,60	488,90
435	424,00	435,30	454,00	481,30	524,20	553,30	487,60	500,60	522,10	553,50	602,80	636,30
515	507,30	521,20	543,00	575,40	615,10	649,00	583,40	599,40	624,50	661,70	707,40	746,40
560	590,20	607,70	631,40	668,80	714,10	753,60	678,70	698,90	726,10	769,10	821,20	866,60
1000	Auf Anfrage						Auf Anfrage					

Mehrpreise für Breitenmaß über 1000 mm RRB

Alle Angaben in mm	1,5 mm Materialstärke						2,0 mm Materialstärke					
	bis 1250	bis 1375	bis 1500	bis 1750	bis 2000	bis 2500	bis 1250	bis 1375	bis 1500	bis 1750	bis 2000	bis 2500
MW bis	Preise in Euro						Preise in Euro					
150	8,80	19,80	49,60	61,40	71,10	114,10	10,10	22,80	57,00	70,60	81,80	131,20
205	10,60	23,30	51,80	66,80	78,90	125,00	12,20	26,80	59,60	76,80	90,70	143,80
270	11,50	25,40	53,00	70,60	86,40	132,50	13,20	29,20	61,00	81,20	99,40	152,40
330	18,50	34,30	58,70	81,40	101,30	141,50	21,30	39,40	67,50	93,60	116,50	162,70
435	24,50	45,20	71,40	95,20	109,50	157,10	28,20	52,00	82,10	109,50	125,90	180,70
560	53,60	75,70	96,60	129,60	156,00	208,20	61,60	87,10	111,10	149,00	179,40	239,40
1000	Auf Anfrage						Auf Anfrage					

Basispreise Sonderzargen für Ständerwerk für überfälzte und stumpfe Türblätter



Basispreise der Sonderzargen für Ständerwerk (nach DIN 18111 Teil 2)

Profil

- Bud-Umfassungszargen als Blockprofil
- 1-teilig geschweißte Sonderzargen

Material

- feuerverzinktes Feinblech nach DIN EN 10147/DIN EN 10143 (1,5/2,0 mm)

Merkmale

- verarbeitungsfreundliche Aqua-Air-Grundierung (hellgrau) mit idealer Verbundhaftung für Deckanstriche
- Meterrissmarkierung
- geschraubte Distanzschienen für passgenaues Falzmaß und einfachste Demontage

Ausstattung

- Elastik-Hohlkammer-Dichtung Nr. AADC0001 (hellgrau)
- 2 Bandtaschen V8618
- 9 Bügelanker für problemlose Montage mit dem Ständerwerk

Abmessungen

- Spiegel vorne/hinten 30/45 mm
- Putzwinkel vorne/hinten 15 mm
- ohne Bodeneinstand

Alle BOS-Sonderzargen sind auch in V2A oder V4A lieferbar.

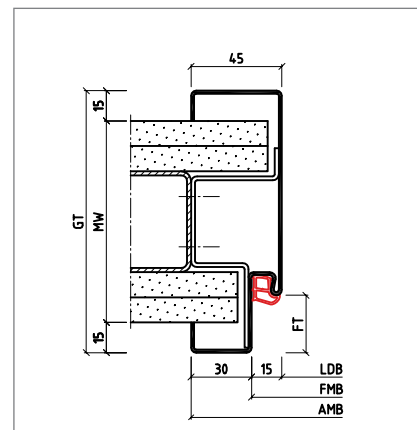

Bud für Ständerwerk



SONDERZARGEN

Basispreise der Sonderzargen für Ständerwerk

Alle Angaben in mm	1,5 mm Materialstärke						2,0 mm Materialstärke					
	RRH bis 2000	RRH bis 2150	RRH bis 2300	RRH bis 2550	RRH bis 2750	RRH bis 3000	RRH bis 2000	RRH bis 2150	RRH bis 2300	RRH bis 2550	RRH bis 2750	RRH bis 3000
RRB 1000 x MW bis	Preise in Euro						Preise in Euro					
75	176,30	178,10	190,00	209,90	220,50	234,50	202,70	204,80	218,50	241,40	253,60	269,70
100	185,80	189,00	196,60	216,30	228,50	240,40	213,70	217,40	226,10	248,70	262,80	276,50
125	189,00	191,80	199,10	220,90	231,10	245,40	217,40	220,60	229,00	254,00	265,80	282,20
150	199,10	203,60	213,40	234,20	246,40	260,00	229,00	234,10	245,40	269,30	283,40	299,00
175	216,90	222,00	229,40	239,40	276,00	284,80	249,40	255,30	263,80	275,30	317,40	327,50
205	234,20	240,40	246,20	280,10	291,00	308,80	269,30	276,50	283,10	322,10	334,70	355,10
270	257,70	265,40	272,90	345,60	362,50	371,20	296,40	305,20	313,80	397,40	416,90	426,90
330	294,50	303,80	313,40	395,80	412,70	415,40	338,70	349,40	360,40	455,20	474,60	477,70
395	384,90	393,90	410,10	432,30	461,50	469,70	442,60	453,00	471,60	497,10	530,70	540,20
435	468,50	479,80	498,60	526,00	568,60	597,70	538,80	551,80	573,40	604,90	653,90	687,40
515	623,40	637,00	658,90	691,50	731,10	765,00	716,90	732,60	757,70	795,20	840,80	879,80
560	706,20	723,60	747,30	785,00	830,10	869,60	812,10	832,10	859,40	902,80	954,60	1000,00
1000	Auf Anfrage						Auf Anfrage					

Mehrpreise für Breitenmaß über 1000 mm RRB

Alle Angaben in mm	1,5 mm Materialstärke						2,0 mm Materialstärke					
	bis 1250	bis 1375	bis 1500	bis 1750	bis 2000	bis 2500	bis 1250	bis 1375	bis 1500	bis 1750	bis 2000	bis 2500
MW bis	Preise in Euro						Preise in Euro					
150	12,70	22,40	54,10	70,90	75,70	117,60	14,60	25,80	62,20	81,50	87,10	135,20
205	20,00	34,30	61,80	86,50	95,80	142,00	23,00	39,40	71,10	99,50	110,20	163,30
270	29,80	47,00	76,10	106,40	116,30	167,40	34,30	54,10	87,50	122,40	133,70	192,50
330	40,00	61,40	87,90	123,90	137,60	198,60	46,00	70,60	101,10	142,50	158,20	228,40
435	48,70	76,20	99,90	142,70	157,10	199,90	56,00	87,60	114,90	164,10	180,70	229,90
560	74,90	102,80	126,10	171,70	192,50	251,90	86,10	118,20	145,00	197,50	221,40	289,70
1000	Auf Anfrage						Auf Anfrage					

Duo 15Z für alle Wandsysteme

2-schalige Zargen zur nachträglichen Montage (1,5 mm)

Profil

- 15ZBud / 15ZUud
- 2-schalige Zargen für den Einbau in die fertige Wandöffnung von Ständerwerks-, Gipsdielen- und Mauerwerkswänden

Material

- feuerverzinktes Feinblech nach DIN EN 10147/ DIN EN 10143 (1,5/2,0 mm)

Merkmale

- verarbeitungsfreundliche Aqua-Air-Grundierung (hellgrau) mit idealer Verbundhaftung für Deckanstriche
- Meterrissmarkierung
- geschraubte Distanzschienen für passgenaues Falzmaß und einfachste Demontage

Ausstattung

- Elastik-Hohlkammer-Dichtung Nr. AADC0001 (hellgrau)
- 2 Stück Bandtaschen V8618, bei Mauerwerk BTV 10200 (V8610)
- je Seite 4/5 Nivellieranker

Abmessungen

- 15ZBud Spiegel vorne/hinten 30/45 mm
- 15ZUud Spiegel vorne/hinten 30/30 mm
- Putzwinkel vorne/hinten 15 mm
- Profilformen: gefälzt 15ZBud (Lagerprogramm) oder stumpf 15ZBsd
- ohne Bodeneinstand
- Sonderausführungen auf Anfrage
- auch als 2-schalige Fensterzarge lieferbar; siehe Seite 46

Ab Lager lieferbar:

Duo 15ZBud:

- Höhe: 2000/2125
- Breite: 625/750/875/1000
- MW: 100/125/150
- 2 Bandtaschen V8618 je Seite, dadurch links/rechts verwendbar
- Preise siehe dunkelblau hinterlegte Felder

Duo 15ZBud ECON3:

- 3-teilig zerlegt
- Höhe: 2000/2125
- Breite: 625/750/875/1000/1125/1250
- MW: 100/125/150
- 2 Bandtaschen V8618 je Seite (ab Breite 1250 mm 3 Stück), dadurch links/rechts verwendbar
- Preise auf Anfrage

Alle BOS-Sonderzargen sind auch in V2A oder V4A lieferbar.



Duo 15Z, 2-schalig, 1,5 mm Materialstärke

Alle Angaben in mm		verzinkt + grundiert							
RRH bis		2000	2125	2550		2750		3000	
MW bis				für Blende ¹	mit Kämpfer ²	für Blende ¹	mit Kämpfer ²	für Blende ¹	mit Kämpfer ²
RRB bis		Preise in Euro							
15ZUud* Eckzarge	1000	325,60	328,80	390,70	466,00	402,90	484,50	414,80	504,30
100	1000	322,10	325,30	387,20	462,50	399,40	481,00	411,30	500,80
125	1000	325,30	328,10	391,80	467,10	402,00	483,60	416,30	505,80
150	1000	335,40	339,90	405,10	480,40	417,30	498,90	430,90	520,40
175	1000	353,20	358,30	410,30	485,60	446,90	528,50	455,70	545,20
205	1000	370,50	376,70	451,00	526,30	461,90	543,50	479,70	569,20
270	1000	394,00	401,70	516,50	591,80	533,40	615,00	542,10	631,60
330	1000	430,80	440,10	566,70	642,00	583,60	665,20	586,30	675,80
395	1000	521,20	530,20						
435	1000	604,80	616,10						
515	1000	759,70	773,30						
15ZUud* Eckzarge	1250	338,30	341,50	403,40	502,80	415,60	521,20	427,50	541,00
100	1250	334,80	338,00	399,90	499,30	412,10	517,70	424,00	537,50
125	1250	338,00	340,80	404,50	503,90	414,70	520,30	429,00	542,50
150	1250	348,10	352,60	417,80	517,20	430,00	535,60	443,60	557,10
175	1250	373,20	378,30	430,30	529,70	466,90	572,50	475,70	589,20
205	1250	390,50	396,70	471,00	570,40	481,90	587,50	499,70	613,20
270	1250	423,80	431,50	546,30	645,70	563,20	668,80	571,90	685,40
330	1250	470,80	480,10	606,70	706,10	623,60	729,20	626,30	739,80
395	1250	569,90	578,90						
435	1250	653,50	664,80						
515	1250	834,60	848,20						

¹ Für Blende: Vorgerichtet für bauseitige Holzblendenmontage

* GT Eckzarge 125 mm. Andere Maße auf Anfrage.

² Mit Kämpfer: Kämpfertyp KEud und Alu-Glasleisten mit Eckabdeckung GL 45

I Mehrpreis für Eckabdeckung GL 90 + 4,00 Euro pro Stück

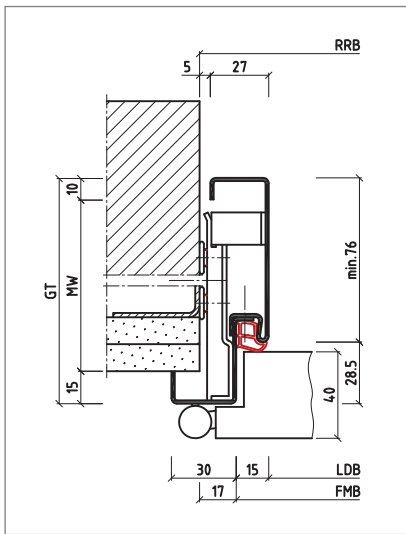

Eckzarge 15ZUud

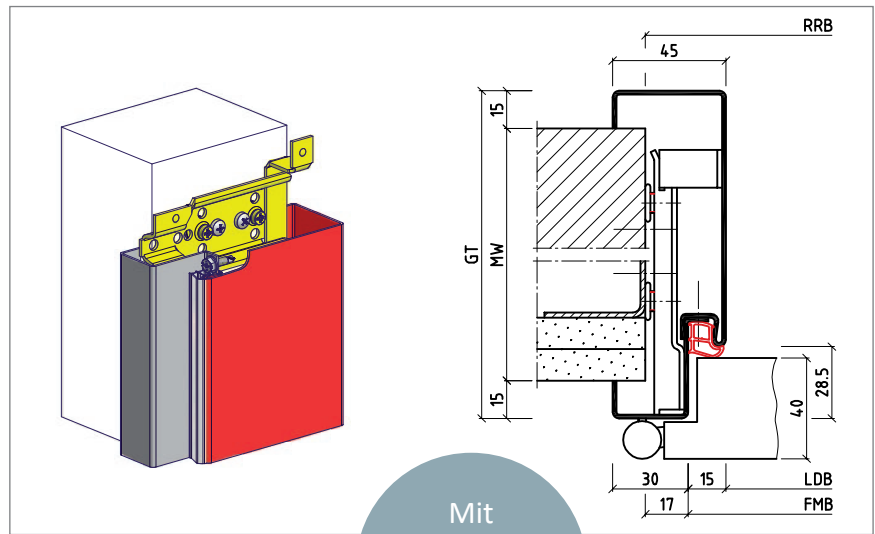

15ZBud

Mit bewährtem Nivellieranker

SONDERZARGEN

Duo 15Z, 2-schalig, 1,5 mm Materialstärke

Alle Angaben in mm		verzinkt + grundiert							
MW bis	RRH bis	2000	2125	2550		2750		3000	
				für Blende ¹	mit Kämpfer ²	für Blende ¹	mit Kämpfer ²	für Blende ¹	mit Kämpfer ²
Preise in Euro									
15ZUud* Eckzarge	1500**	379,70	382,90	444,80	568,30	457,00	586,80	468,90	606,70
100	1500**	376,20	379,40	441,30	564,80	453,50	583,30	465,40	603,20
125	1500**	379,40	382,20	445,90	569,40	456,10	585,90	470,40	608,20
150	1500**	389,50	394,00	459,20	582,70	471,40	601,20	485,00	622,80
175	1500**	415,00	420,10	472,10	595,60	508,70	638,50	517,50	655,30
205	1500**	432,30	438,50	512,80	636,30	523,70	653,50	541,50	679,30
270	1500**	470,10	477,80	592,60	716,10	609,50	739,30	618,20	756,00
330	1500**	518,70	528,00	654,60	778,10	671,50	801,30	674,20	812,00
395	1500**	621,10	630,10						
435	1500**	704,70	716,00						
515	1500**	885,80	899,40						
15ZUud* Eckzarge	2000**	401,30	404,50	466,40	638,10	478,60	656,50	490,50	676,10
100	2000**	397,80	401,00	462,90	634,60	475,10	653,00	487,00	672,60
125	2000**	401,00	403,80	467,50	639,20	477,70	655,60	492,00	677,60
150	2000**	411,10	415,60	480,80	652,50	493,00	670,90	506,60	692,20
175	2000**	449,00	454,10	506,10	677,80	542,70	720,60	551,50	737,10
205	2000**	466,30	472,50	546,80	718,50	557,70	735,60	575,50	761,10
270	2000**	510,30	518,00	632,80	804,50	649,70	827,60	658,40	844,00
330	2000**	568,40	577,70	704,30	876,00	721,20	906,80	723,90	909,50
395	2000**	678,30	687,30						
435	2000**	761,90	773,20						
515	2000**	952,20	965,80						

¹ Für Blende: Vorgerichtet für bauseitige Holzblendenmontage

* GT Eckzarge 125 mm. Andere Maße auf Anfrage.

² Mit Kämpfer: Kämpfertyp KEud und Alu-Glasleisten mit Eckabdeckung GL 45

** 2-flügelig: je Seitenteil 2 Bandtaschen V8618 oder BTV 10200

I Mehrpreis für Eckabdeckung GL 90 + 4,00 Euro pro Stück

Duo 15Z für alle Wandsysteme

2-schalige Zargen zur nachträglichen Montage (2,0 mm)

Profil

- 15ZBud / 15ZUud
- 2-schalige Zargen für den Einbau in die fertige Wandöffnung von Ständerwerks-, Gipsdielen- und Mauerwerkswänden

Material

- feuerverzinktes Feinblech nach DIN EN 10147/ DIN EN 10143 (1,5/2,0 mm)

Merkmale

- verarbeitungsfreundliche Aqua-Air-Grundierung (hellgrau) mit idealer Verbundhaftung für Deckanstriche
- Meterrissmarkierung
- geschraubte Distanzschienen für passgenaues Falzmaß und einfachste Demontage

Ausstattung

- Elastik-Hohlkammer-Dichtung Nr. AADC0001 (hellgrau)
- 2 Stück Bandtaschen V8618, bei Mauerwerk BTV 10200 (V8610)
- je Seite 4/5 Nivellieranker

Abmessungen

- 15ZBud Spiegel vorne/hinten 30/45 mm
- 15ZUud Spiegel vorne/hinten 30/30 mm
- Putzwinkel vorne/hinten 15 mm
- Profilformen: gefälzt 15ZBud oder stumpf 15ZBsd
- ohne Bodeneinstand
- Sonderausführungen auf Anfrage
- auch als 2-schalige Fensterzarge lieferbar; siehe Seite 46

Alle BOS-Sonderzargen sind auch in V2A oder V4A lieferbar.



Duo 15Z, 2-schalig, 2,0 mm Materialstärke

Alle Angaben in mm		verzinkt + grundiert							
RRH bis		2000	2125	2550		2750		3000	
				für Blende ¹	mit Kämpfer ²	für Blende ¹	mit Kämpfer ²	für Blende ¹	mit Kämpfer ²
MW bis		Preise in Euro							
RRB bis									
15ZUud* Eckzarge	1000	353,50	357,20	423,10	498,40	437,20	518,80	450,90	540,40
100	1000	350,00	353,70	419,60	494,90	433,70	515,30	447,40	536,90
125	1000	353,70	356,90	424,90	500,20	436,70	518,30	453,10	542,60
150	1000	365,30	370,40	440,20	515,50	454,30	535,90	469,90	559,40
175	1000	385,70	391,60	446,20	521,50	488,30	569,90	498,40	587,90
205	1000	405,60	412,80	493,00	568,30	505,60	587,20	526,00	615,50
270	1000	432,70	441,50	568,30	643,60	587,80	669,40	597,80	687,30
330	1000	475,00	485,70	626,10	701,40	645,50	727,10	648,60	738,10
395	1000	578,90	589,30						
435	1000	675,10	688,10						
515	1000	853,20	868,90						
15ZUud* Eckzarge	1250	368,10	371,80	437,70	537,10	451,80	557,40	465,50	579,00
100	1250	364,60	368,30	434,20	533,60	448,30	553,90	462,00	575,50
125	1250	368,30	371,50	439,50	538,90	451,30	556,90	467,70	581,20
150	1250	379,90	385,00	454,80	554,20	468,90	574,50	484,50	598,00
175	1250	408,70	414,60	469,20	568,60	511,30	616,90	521,40	634,90
205	1250	428,60	435,80	516,00	615,40	528,60	634,20	549,00	662,50
270	1250	467,00	475,80	602,60	702,00	622,10	727,70	632,10	745,60
330	1250	521,00	531,70	672,10	771,50	691,50	797,10	694,60	808,10
395	1250	634,90	645,30						
435	1250	731,10	744,10						
515	1250	939,30	955,00						

¹ Für Blende: Vorgerichtet für bauseitige Holzblendenmontage

* GT Eckzarge 125 mm. Andere Maße auf Anfrage.

² Mit Kämpfer: Kämpfertyp KEud und Alu-Glasleisten mit Eckabdeckung GL 45

! Mehrpreis für Eckabdeckung GL 90 + 4,00 Euro pro Stück

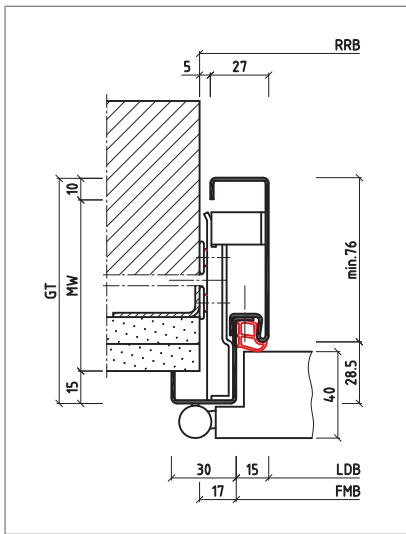

Eckzarge 15ZUud

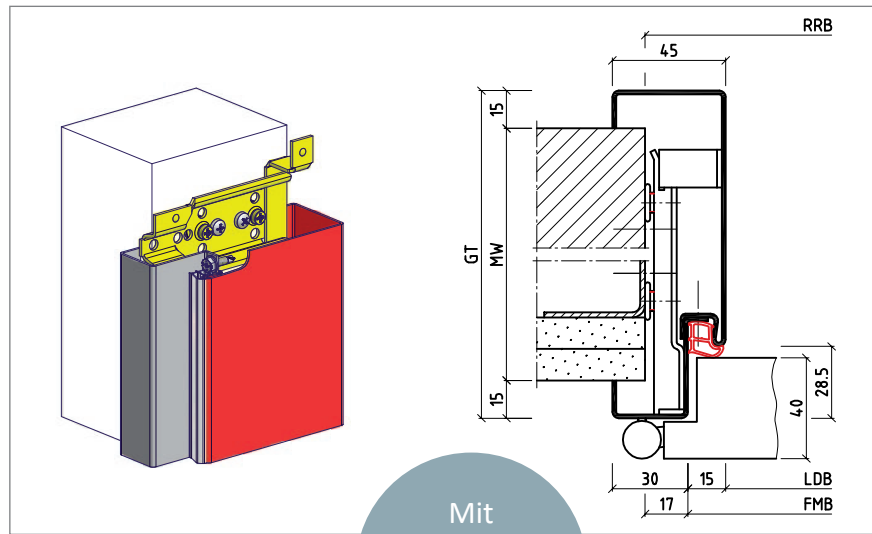

15ZBud

Mit bewährtem Nivellieranker

SONDERZARGEN

Duo 15Z, 2-schalig, 2,0 mm Materialstärke

Alle Angaben in mm		verzinkt + grundiert							
		2000	2125	2550		2750		3000	
RRH bis				für Blende ¹	mit Kämpfer ²	für Blende ¹	mit Kämpfer ²	für Blende ¹	mit Kämpfer ²
MW bis	RRH bis								
		Preise in Euro							
15ZUud* Eckzarge	1500**	404,70	419,40	485,30	608,80	499,40	629,20	513,10	650,90
100	1500**	412,20	415,90	481,80	605,30	495,90	625,70	509,60	647,40
125	1500**	415,90	419,10	487,10	610,60	498,90	628,70	515,30	653,10
150	1500**	427,50	432,60	502,40	625,90	516,50	646,30	532,10	669,90
175	1500**	456,80	462,70	517,30	640,80	559,40	689,20	569,50	707,30
205	1500**	476,70	483,90	564,10	687,60	576,70	706,50	597,10	734,90
270	1500**	520,20	529,00	655,80	779,30	675,30	805,10	685,30	823,10
330	1500**	576,10	586,80	727,20	850,70	746,60	876,40	749,70	887,50
395	1500**	693,80	704,20						
435	1500**	790,00	803,00						
515	1500**	998,20	1013,90						
15ZUud* Eckzarge	2000**	440,60	444,30	510,20	681,90	524,30	702,20	538,00	716,80
100	2000**	437,10	446,10	506,70	678,40	520,80	698,70	534,50	713,30
125	2000**	440,80	449,30	512,00	683,70	523,80	701,70	540,20	725,80
150	2000**	452,40	462,80	527,30	699,00	541,40	719,30	557,00	742,60
175	2000**	495,90	501,80	556,40	728,10	598,50	776,40	608,60	794,20
205	2000**	515,80	523,00	603,20	774,90	615,80	793,70	636,20	821,80
270	2000**	566,40	575,20	702,00	873,70	721,50	899,40	731,50	917,10
330	2000**	633,20	643,90	784,30	956,00	803,70	981,60	806,80	992,40
395	2000**	759,60	770,00						
435	2000**	855,80	868,80						
515	2000**	1074,60	1090,30						

¹ Für Blende: Vorgerichtet für bauseitige Holzblendenmontage

* GT Eckzarge 125 mm. Andere Maße auf Anfrage.

² Mit Kämpfer: Kämpfertyp KEud und Alu-Glasleisten mit Eckabdeckung GL 45 ** 2-flügelig: je Seitenteil 2 Bandtaschen V8618 oder BTV 10200

! Mehrpreis für Eckabdeckung GL 90 + 4,00 Euro pro Stück

DuoPlus Typ „K“ für alle Wandsysteme mit Toleranzausgleich

2-schalige Umfassungszargen als Blockprofil zur nachträglichen Montage (1,5 mm)

Profil

- wkBud
- 2-schalige Umfassungszargen als Blockprofil für den Einbau in die fertige Wandöffnung von Mauerwerks-, Ständerwerks- bzw. Gipsdielenwänden. Variable Maulweite mit Verstellbereich (-5/+15 mm) zur Anpassung an individuelle Wanddicken (Toleranzen). Vorzugsweise für Massivwände.

Material

- feuerverzinktes Feinblech nach DIN EN 10147/DIN EN 10143 (1,5/2,0 mm)

Merkmale

- verarbeitungsfreundliche Aqua-Air-Grundierung (hellgrau) mit idealer Verbundhaftung für Deckanstriche
- Meterrissmarkierung
- geschraubte Distanzschielen für passgenaues Falzmaß und einfachste Demontage

Ausstattung

- Elastik-Hohlkammer-Dichtung Nr. AADC0001 (hellgrau)
- 2 Stück Bandtaschen BTV 10200 (V8610)
- je Seite 4/5 Stück Trapezanker

Abmessungen

- Spiegel vorne/hinten 30/45 mm
- Putzwinkel vorne/hinten 15 mm
- Profilformen: gefälzt wkBud oder stumpf wkBsd
- ohne Bodeneinstand
- Sonderausführungen auf Anfrage
- **lieferbar ab 100 mm Maulweite**

Alle BOS-Sonderzargen sind auch in V2A oder V4A lieferbar.



DuoPlus Typ „K“, 2-schalig, mit Verstellbereich (-5/+15 mm), 1,5 mm Materialstärke

Alle Angaben in mm			verzinkt + grundiert							
RRH bis			2000	2125	2550		2750		3000	
					für Blende ¹	mit Kämpfer ²	für Blende ¹	mit Kämpfer ²	für Blende ¹	mit Kämpfer ²
MW bis			Preise in Euro							
RRB bis										
ab	100	1000	341,50	344,70	406,60	481,90	418,80	500,40	430,70	520,20
	150	1000	354,80	359,30	424,50	499,80	436,70	518,30	450,30	539,80
	175	1000	372,60	377,70	429,70	505,00	466,30	547,90	475,10	564,60
	205	1000	389,90	396,10	470,40	545,70	481,30	562,90	499,10	588,60
	270	1000	413,40	421,10	535,90	611,20	552,80	634,40	561,50	651,00
	330	1000	450,20	459,50	586,10	661,40	603,00	684,60	605,70	695,20
	395	1000	540,60	549,60						
	435	1000	624,20	635,50						
	515	1000	779,10	792,70						
ab	100	1250	354,20	357,40	419,30	518,70	431,50	537,10	443,40	556,90
	150	1250	367,50	372,00	437,20	536,60	449,40	555,00	463,00	576,50
	175	1250	392,60	397,70	449,70	549,10	486,30	591,90	495,10	608,60
	205	1250	409,90	416,10	490,40	589,80	501,30	606,90	519,10	632,60
	270	1250	443,20	450,90	565,70	665,10	582,60	688,20	591,30	704,80
	330	1250	490,20	499,50	626,10	725,50	643,00	748,60	645,70	759,20
	395	1250	589,30	598,30						
	435	1250	672,90	684,20						
	515	1250	854,00	867,60						

¹ Für Blende: Vorgerichtet für bauseitige Holzblendenmontage

² Mit Kämpfer: Kämpfertyp KEud und Alu-Glasleisten mit Eckabdeckung GL 45

! Mehrpreis für Eckabdeckung GL 90 + 4,00 Euro pro Stück

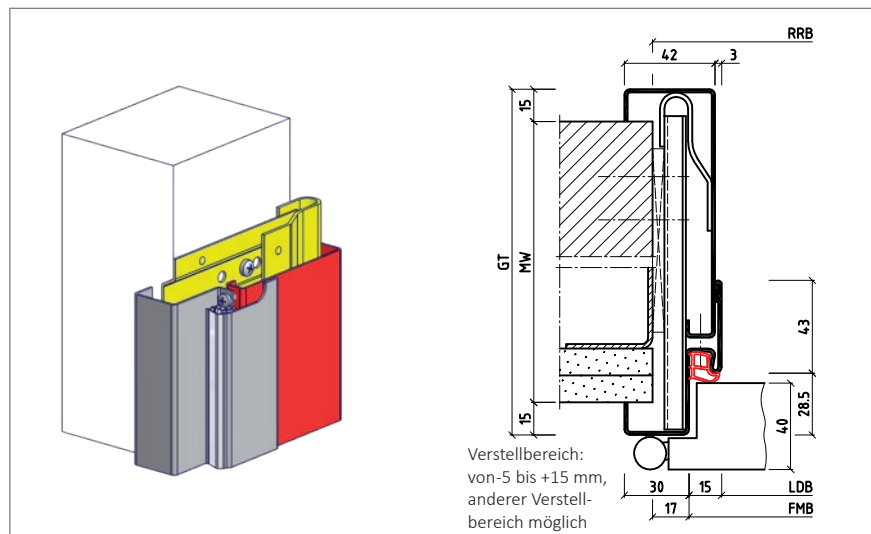

wkBud

DuoPlus Typ „K“, 2-schalig, mit Verstellbereich (-5/+15 mm), 1,5 mm Materialstärke

Alle Angaben in mm			verzinkt + grundiert							
		RRH bis	2000	2125	2550		2750		3000	
					für Blende ¹	mit Kämpfer ²	für Blende ¹	mit Kämpfer ²	für Blende ¹	mit Kämpfer ²
MW bis		RRB bis	Preise in Euro							
ab 100		1500*	395,60	398,80	460,70	584,20	472,90	602,70	484,80	622,60
150		1500*	408,90	413,40	478,60	602,10	490,80	620,60	504,40	642,20
175		1500*	434,40	439,50	491,50	615,00	528,10	657,90	536,90	674,70
205		1500*	451,70	457,90	532,20	655,70	543,10	672,90	560,90	698,70
270		1500*	489,50	497,20	612,00	735,50	628,90	758,70	637,60	775,40
330		1500*	538,10	547,40	674,00	797,50	690,90	820,70	693,60	831,40
395		1500*	640,50	649,50						
435		1500*	724,10	735,40						
515		1500*	905,20	918,80						
ab 100		2000*	417,20	420,40	482,30	654,00	494,50	672,40	506,40	692,00
150		2000*	430,50	435,00	500,20	671,90	512,40	690,30	526,00	711,60
175		2000*	468,40	473,50	525,50	697,20	562,10	740,00	570,90	756,50
205		2000*	485,70	491,90	566,20	737,90	577,10	755,00	594,90	780,50
270		2000*	529,70	537,40	652,20	823,90	669,10	847,00	677,80	863,40
330		2000*	587,80	597,10	723,70	895,40	740,60	926,20	743,30	928,90
395		2000*	697,70	706,70						
435		2000*	781,30	792,60						
515		2000*	971,60	985,20						

¹ Für Blende: Vorgerichtet für bauseitige Holzblendenmontage

* 2-flügelig: je Seitenteil 2 Bandtaschen V8618 oder BTV 10200

² Mit Kämpfer: Kämpfertyp KEud und Alu-Glasleisten mit Eckabdeckung GL 45

! Mehrpreis für Eckabdeckung GL 90 + 4,00 Euro pro Stück

DuoPlus Typ „K“ für alle Wandsysteme mit Toleranzausgleich

2-schalige Umfassungszargen als Blockprofil zur nachträglichen Montage (2,0 mm)

Profil

- wkBud
- 2-schalige Umfassungszargen als Blockprofil für den Einbau in die fertige Wandöffnung von Mauerwerks-, Ständerwerks- bzw. Gipsdielenwänden. Variable Maulweite mit Verstellbereich (-5/+15 mm) zur Anpassung an individuelle Wanddicken (Toleranzen). Vorzugsweise für Massivwände.

Material

- feuerverzinktes Feinblech nach DIN EN 10147/DIN EN 10143 (1,5/2,0 mm)

Merkmale

- verarbeitungsfreundliche Aqua-Air-Grundierung (hellgrau) mit idealer Verbundhaftung für Deckanstriche
- Meterrissmarkierung
- geschraubte Distanzschielen für passgenaues Falzmaß und einfachste Demontage

Ausstattung

- Elastik-Hohlkammer-Dichtung Nr. AADC0001 (hellgrau)
- 2 Stück Bandtaschen BTV 10200 (V8610)
- je Seite 4/5 Stück Trapezanker

Abmessungen

- Spiegel vorne/hinten 30/45 mm
- Putzwinkel vorne/hinten 15 mm
- Profilformen: gefälzt wkBud oder stumpf wkBsd
- ohne Bodeneinstand
- Sonderausführungen auf Anfrage
- **lieferbar ab 100 mm Maulweite**

Alle BOS-Sonderzargen sind auch in V2A lieferbar.



DuoPlus Typ „K“, 2-schalig, mit Verstellbereich (-5/+15 mm), 2,0 mm Materialstärke

Alle Angaben in mm			verzinkt + grundiert							
RRH bis			2000	2125	2550		2750		3000	
					für Blende ¹	mit Kämpfer ²	für Blende ¹	mit Kämpfer ²	für Blende ¹	mit Kämpfer ²
MW bis			Preise in Euro							
RRB bis			369,40	373,10	439,00	514,30	453,10	534,70	466,80	556,30
ab	100	1000	384,70	389,80	459,60	534,90	473,70	555,30	489,30	578,80
	150	1000	405,10	411,00	465,60	540,90	507,70	589,30	517,80	607,30
	175	1000	425,00	432,20	512,40	587,70	525,00	606,60	545,40	634,90
	205	1000	452,10	460,90	587,70	663,00	607,20	688,80	617,20	706,70
	270	1000	494,40	505,10	645,50	720,80	664,90	746,50	668,00	757,50
	330	1000	598,30	608,70						
	395	1000	694,50	707,50						
	435	1000	872,60	888,30						
	515	1000	384,00	387,70	453,60	553,00	467,70	573,30	481,40	594,90
ab	100	1250	399,30	404,40	474,20	573,60	488,30	593,90	503,90	617,40
	150	1250	428,10	434,00	488,60	588,00	530,70	636,30	540,80	654,30
	175	1250	448,00	455,20	535,40	634,80	548,00	653,60	568,40	681,90
	205	1250	486,40	495,20	622,00	721,40	641,50	747,10	651,50	765,00
	270	1250	540,40	551,10	691,50	790,90	710,90	816,50	714,00	827,50
	330	1250	654,30	664,70						
	395	1250	750,50	763,50						
	435	1250	958,70	974,40						
	515	1250								

¹ Für Blende: Vorgerichtet für bauseitige Holzblendenmontage

² Mit Kämpfer: Kämpfertyp KEud und Alu-Glasleisten mit Eckabdeckung GL 45

! Mehrpreis für Eckabdeckung GL 90 + 4,00 Euro pro Stück

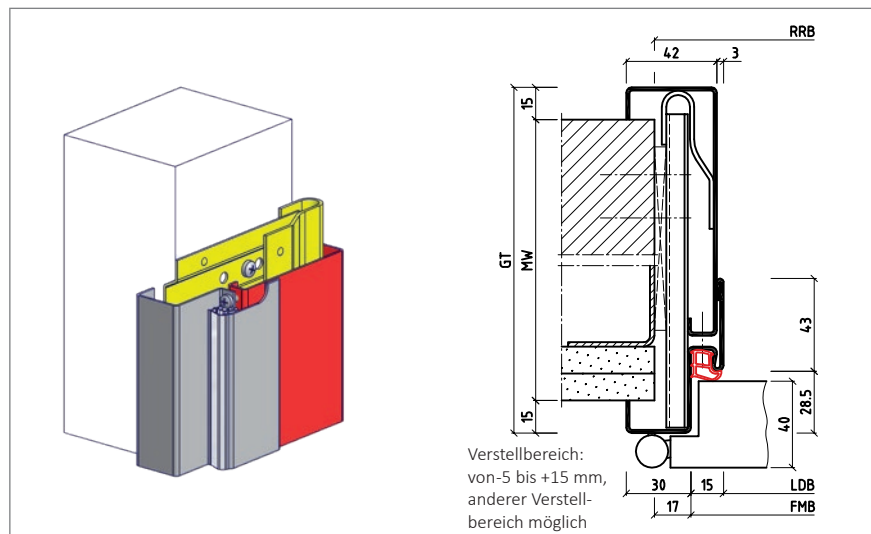

wkBud

DuoPlus Typ „K“, 2-schalig, mit Verstellbereich (-5/+15 mm), 2,0 mm Materialstärke

Alle Angaben in mm			verzinkt + grundiert							
		RRH bis	2000	2125	2550		2750		3000	
					für Blende ¹	mit Kämpfer ²	für Blende ¹	mit Kämpfer ²	für Blende ¹	mit Kämpfer ²
MW bis		RRB bis	Preise in Euro							
ab 100		1500*	431,60	435,30	501,20	624,70	515,30	645,10	529,00	666,80
150		1500*	446,90	452,00	521,80	645,30	535,90	665,70	551,50	689,30
175		1500*	476,20	482,10	536,70	660,20	578,80	708,60	588,90	726,70
205		1500*	496,10	503,30	583,50	707,00	596,10	725,90	616,50	754,30
270		1500*	539,60	548,40	675,20	798,70	694,70	824,50	704,70	842,50
330		1500*	595,50	606,20	746,60	870,10	766,00	895,80	769,10	906,90
395		1500*	713,20	723,60						
435		1500*	809,40	822,40						
515		1500*	1017,60	1033,30						
ab 100		2000*	456,50	465,50	526,10	697,80	540,20	718,10	553,90	732,70
150		2000*	471,80	482,20	546,70	718,40	560,80	738,70	576,40	762,00
175		2000*	515,30	521,20	575,80	747,50	617,90	795,80	628,00	813,60
205		2000*	535,20	542,40	622,60	794,30	635,20	813,10	655,60	841,20
270		2000*	585,80	594,60	721,40	893,10	740,90	918,80	750,90	936,50
330		2000*	652,60	663,30	803,70	975,40	823,10	1001,00	826,20	1011,80
395		2000*	779,00	789,40						
435		2000*	875,20	888,20						
515		2000*	1094,00	1109,70						

¹ Für Blende: Vorgerichtet für bauseitige Holzblendenmontage

* 2-flügelig: je Seitenteil 2 Bandtaschen V8618 oder BTV 10200

² Mit Kämpfer: Kämpfertyp KEud und Alu-Glasleisten mit Eckabdeckung GL 45

! Mehrpreis für Eckabdeckung GL 90 + 4,00 Euro pro Stück

Sonderzargen für Mauer- und Ständerwerk

Oberlichtzargen, 1-teilig

Profil

- Uud/Bud-Oberlichtzargen mit waagrecht eingeschweißtem Kämpferprofil und Alu-Glasleisten für Normalverglasung bis 8 mm Dicke. Ausführung für Mauerwerk (MWK) oder Ständerwerk (GK).

Material

- feuerverzinktes Feinblech nach DIN EN 10147/DIN EN 10143 (1,5/2,0 mm)

Merkmale

- verarbeitungsfreundliche Aqua-Air-Grundierung (hellgrau) mit idealer Verbundhaftung für Deckanstriche
- Meterriss- und Bodeneinstandsmarkierung
- geschraubte Distanzschienen für passgenaues Falzmaß und einfachste Demontage

Ausstattung

- Elastik-Hohlkammer-Dichtung Nr. AADC0001 (hellgrau)
- 2 Bandtaschen BTV 10200 (V8610), mörteldicht (GK V8618)
- 10 Nagelanker (GK 5 Bügelanker je Seite)
- 4 Alu-Glasleisten als Klemmprofile (streichfähig, montiert)
- 4 Edelstahl-Eckabdeckungen GL 45 (im Beutel beiliegend)

Abmessungen

- Uud Spiegel vorne/hinten 30 mm
Bud Spiegel vorne/hinten 30/45 mm
- Uud Putzwinkel vorne/hinten 10 mm
Bud Putzwinkel vorne/hinten 15 mm
- Bodeneinstand (GK ohne BE) 30 mm
- Profilformen: gefälzt Uud/Bud mit KEud oder stumpf Uud/Bsd mit KEsd

Alle BOS-Sonderzargen sind auch in V2A oder V4A lieferbar.



Oberlichtzargen



Uud-Oberlichtzargen für Mauerwerk, 1-teilig

Alle Angaben in mm		1,5 mm Materialstärke			2,0 mm Materialstärke			
	RRH bis	2550	2750	3000	2550	2750	3000	
MW bis	RRB bis	Preise in Euro			Preise in Euro			
MAUERWERK	100	1000	291,50	309,90	331,60	319,50	339,80	363,50
	130	1000	296,40	313,20	337,20	325,20	343,50	370,00
	145	1000	303,70	320,40	343,90	333,60	351,80	377,70
	205	1000	325,50	343,80	369,10	358,60	378,70	406,60
	270	1000	350,80	370,90	394,20	387,70	409,90	435,50
	330	1000	397,80	419,40	444,60	441,80	465,70	493,50
	100	1250	324,40	342,70	364,40	353,70	373,90	397,60
	130	1250	329,30	346,00	370,00	359,40	377,60	404,10
	145	1250	336,60	353,20	376,70	367,80	385,90	411,80
	205	1250	360,20	378,40	403,70	394,90	414,90	442,80
	270	1250	386,40	406,40	429,70	425,00	447,10	472,70
	330	1250	440,40	461,90	487,10	487,20	511,00	538,80
	100	1500*	389,30	407,70	429,50	424,70	445,00	468,80
	130	1500*	394,20	411,00	435,10	430,40	448,70	475,30
	145	1500*	401,50	418,20	441,80	438,80	457,00	483,00
	205	1500*	425,50	443,80	469,20	466,40	486,50	514,50
	270	1500*	452,00	472,10	495,50	496,90	519,10	544,80
	330	1500*	504,70	526,30	551,60	557,50	581,40	609,30
	100	2000*	459,00	477,30	498,80	497,70	517,90	541,40
	130	2000*	463,90	480,60	504,40	503,40	521,60	547,90
	145	2000*	471,20	487,80	511,10	511,80	529,90	555,60
	205	2000*	500,80	519,00	544,10	545,70	565,70	593,40
	270	2000*	533,60	553,60	576,70	583,50	605,60	631,00
	330	2000*	595,50	617,00	642,00	654,70	678,50	706,10

Hinweis: Mehrpreise für Ausstattungen, Ausführungen und Bandtaschen siehe Seite 50 und 51.

Weitere Profile, Kämpfer und Glasleisten auf Anfrage.

* 2-flügelig: je Seitenteil 2 Bandtaschen BTV 10200

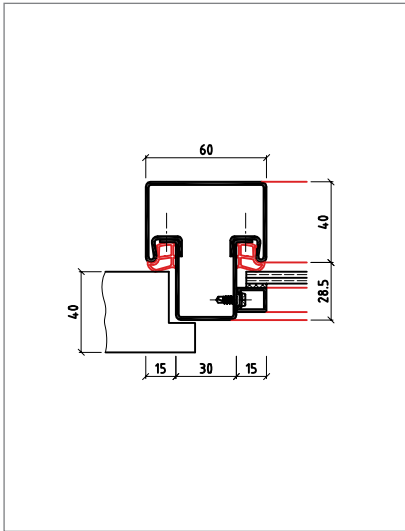

Eckkämpfer KEud

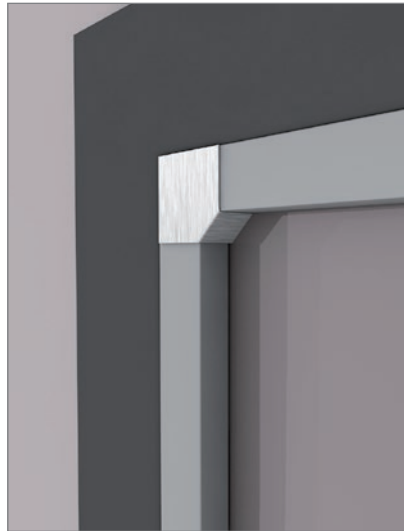

Eckabdeckung GL 45, inklusive



Eckabdeckung GL 90,
Mehrpreis 4,00 Euro / Stück

MEHRPREIS für 2-schalige Oberlichtzargen Duo 15Z: Ständerwerkspreis + 141,60 Euro

Bud-Oberlichtzargen für Ständerwerk, 1-teilig

Alle Angaben in mm		1,5 mm Materialstärke			2,0 mm Materialstärke		
MW bis	RRH bis	2550	2750	3000	2550	2750	3000
		Preise in Euro			Preise in Euro		
100	1000	320,90	339,40	359,20	353,30	373,70	395,30
125	1000	325,50	342,00	364,20	358,60	376,70	401,00
150	1000	338,80	357,30	378,80	373,90	394,30	417,80
175	1000	344,00	386,90	403,60	379,90	428,30	446,30
205	1000	384,70	401,90	427,60	426,70	445,60	473,90
270	1000	450,20	473,40	490,00	502,00	527,80	545,70
330	1000	500,40	523,60	534,20	559,80	585,50	596,50
100	1250	357,70	376,10	395,90	392,00	412,30	433,90
125	1250	362,30	378,70	400,90	397,30	415,30	439,60
150	1250	375,60	394,00	415,50	412,60	432,90	456,40
175	1250	388,10	430,90	447,60	427,00	475,30	493,30
205	1250	428,80	445,90	471,60	473,80	492,60	520,90
270	1250	504,10	527,20	543,80	560,40	586,10	604,00
330	1250	564,50	587,60	598,20	629,90	655,50	666,50
100	1500*	423,20	441,70	461,60	463,70	484,10	505,80
125	1500*	427,80	444,30	466,60	469,00	487,10	511,50
150	1500*	441,10	459,60	481,20	484,30	504,70	528,30
175	1500*	454,00	496,90	513,70	499,20	547,60	565,70
205	1500*	494,70	511,90	537,70	546,00	564,90	593,30
270	1500*	574,50	597,70	614,40	637,70	663,50	681,50
330	1500*	636,50	659,70	670,40	709,10	734,80	745,90
100	2000*	493,00	511,40	531,00	536,80	557,10	571,70
125	2000*	497,60	514,00	536,00	542,10	560,10	584,20
150	2000*	510,90	529,30	550,60	557,40	577,70	601,00
175	2000*	536,20	579,00	595,50	586,50	634,80	652,60
205	2000*	576,90	594,00	619,50	633,30	652,10	680,20
270	2000*	662,90	686,00	702,40	732,10	757,80	775,50
330	2000*	734,40	765,20	767,90	814,40	840,00	850,80

Hinweis: Mehrpreise für Ausstattungen, Ausführungen und Bandtaschen siehe Seite 50 und 51.

Weitere Profile, Kämpfer und Glasleisten auf Anfrage.

* 2-flügelig: je Seitenteil 2 Bandtaschen BTV 10200

Sonderzargen für Mauer- und Ständerwerk

Seitenteilzargen, 1-teilig

Profil

- Uud/Bud-Seitenteilzargen mit senkrecht eingeschweißtem KEud-Kämpferprofil einschließlich eingeschweißtem Bodenkämpfer und Alu-Glasleisten für Normalverglasung bis 8 mm Dicke. Ausführung für Mauerwerk (MWK) und Ständerwerk (GK).

Material

- feuerverzinktes Feinblech nach DIN EN 10147/DIN EN 10143 (1,5/2,0 mm)

Merkmale

- verarbeitungsfreundliche Aqua-Air-Grundierung (hellgrau) mit idealer Verbundhaftung für Deckanstriche
- Meterriss- und Bodeneinstandsmarkierung
- geschraubte Distanzschielen für passgenaues Falzmaß und einfachste Demontage

Ausstattung

- Elastik-Hohlkammer-Dichtung Nr. AADC0001 (hellgrau)
- 2 Bandtaschen BTV 10200 (V8610), mörteldicht (GK V8618)
- 8 Nagelanker (GK 4 Bügelanker je Seite)
- 4 Alu-Glasleisten als Klemmprofile (streichfähig, montiert)
- 4 Edelstahl-Eckabdeckungen GL 45 (im Beutel beiliegend)

Abmessungen

- Uud Spiegel vorne/hinten 30 mm
Bud Spiegel vorne/hinten 30/45 mm
- Uud Putzwinkel vorne/hinten 10 mm
Bud Putzwinkel vorne/hinten 15 mm
- Bodeneinstand (GK ohne BE) 30 mm
- Profilformen: gefälzt Uud/Bud mit KEud oder stumpf Usd/Bsd mit KESd

Alle BOS-Sonderzargen sind auch in V2A oder V4A lieferbar.

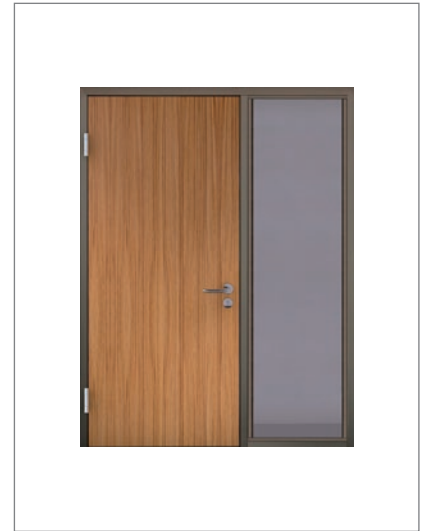

Seitenteilzargen



Uud-Seitenteilzargen für Mauerwerk, 1-teilig

Alle Angaben in mm		1,5 mm Materialstärke			2,0 mm Materialstärke			
	RRH bis	2000	2125	2250	2000	2125	2250	
MW bis	RRB bis	Preise in Euro			Preise in Euro			
MAUERWERK	100	1250	399,50	414,60	439,10	425,70	441,30	466,70
	130	1250	402,70	417,20	442,20	429,40	444,20	470,20
	145	1250	405,30	421,90	449,90	432,30	449,60	479,10
	205	1250	430,30	446,50	471,50	461,10	478,00	503,90
	270	1250	450,70	469,20	496,20	484,50	504,00	532,30
	330	1250	500,20	518,90	550,20	541,50	561,20	594,50
	100	1500	470,70	479,60	504,10	503,00	512,40	537,80
	130	1500	473,90	482,20	507,20	506,70	515,30	541,30
	145	1500	476,50	486,90	514,90	509,60	520,70	550,20
	205	1500	501,90	511,90	536,90	538,90	549,60	575,50
	270	1500	522,60	534,90	561,90	562,70	576,00	604,30
	330	1500	570,80	583,30	614,60	618,10	631,60	664,90
	100	1750	492,30	501,10	525,50	526,40	535,70	561,00
	130	1750	495,50	503,70	528,60	530,10	538,60	564,50
	145	1750	498,10	508,40	536,30	533,00	544,00	573,40
	205	1750	526,70	536,60	561,50	565,90	576,50	602,30
	270	1750	532,40	562,20	589,10	592,70	605,90	634,10
	330	1750	580,60	615,70	646,90	654,00	667,40	700,60
	100	2000	526,00	534,90	559,50	561,60	571,00	596,50
	130	2000	529,20	537,50	562,60	565,30	573,90	600,00
	145	2000	531,80	542,20	570,30	568,20	579,30	608,90
	205	2000	562,80	572,80	597,90	603,80	614,50	640,50
	270	2000	589,80	602,10	629,20	634,90	648,20	676,60
	330	2000	647,20	659,70	691,10	700,90	714,40	747,80

Hinweis: Mehrpreise für Ausstattungen, Ausführungen und Bandtaschen siehe Seite 50 und 51.

Weitere Profile, Kämpfer und Glasleisten auf Anfrage.

! Bitte achten Sie auf die Gegebenheiten vor Ort. Sind die Öffnungen im Gebäude ausreichend für den Transport zum Einbauort oder ist eine Teilung der Zarge nötig? Mehrpreis auf Anfrage.

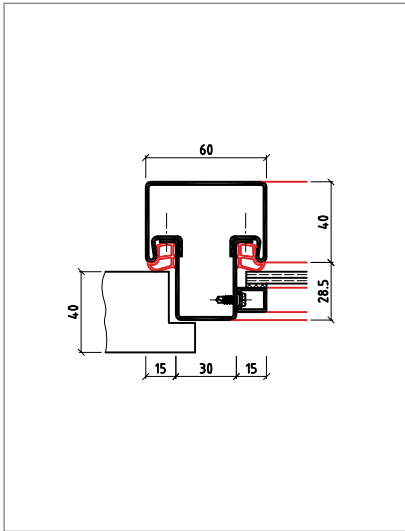

Eckkämpfer KEud

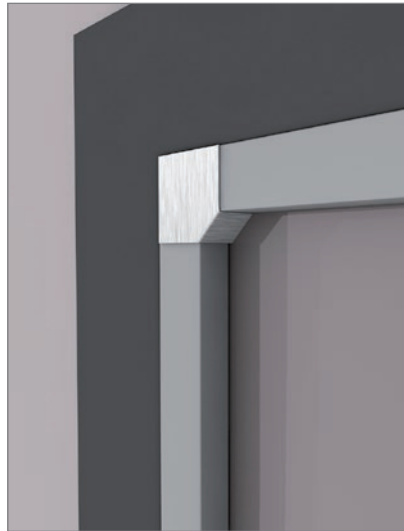

Eckabdeckung GL 45, inklusive



Eckabdeckung GL 90,
Mehrpreis 4,00 Euro / Stück

MEHRPREIS für 2-schalige Seitenteilzargen Duo 15Z: Ständerwerkspreis + 144,80 Euro

Bud-Seitenteilzargen für Ständerwerk, 1-teilig

Alle Angaben in mm		1,5 mm Materialstärke			2,0 mm Materialstärke		
MW bis	RRH bis	2000	2125	2250	2000	2125	2250
Preise in Euro		Preise in Euro			Preise in Euro		
100	1250	423,40	438,50	464,60	453,20	468,80	496,00
125	1250	426,60	441,30	467,10	456,90	472,00	498,90
150	1250	436,70	453,10	481,40	468,50	485,50	515,30
175	1250	461,80	478,80	504,70	497,30	515,10	542,10
205	1250	479,10	497,20	521,50	517,20	536,30	561,40
270	1250	512,40	532,00	558,00	555,60	576,30	603,40
330	1250	559,40	580,60	608,70	609,60	632,20	661,70
100	1500	495,20	504,10	530,20	531,20	540,60	567,80
125	1500	498,40	506,90	532,70	534,90	543,80	570,70
150	1500	508,50	518,70	547,00	546,50	557,30	587,10
175	1500	534,00	544,80	570,70	575,80	587,40	614,40
205	1500	551,30	563,20	587,50	595,70	608,60	633,70
270	1500	589,10	602,50	628,50	639,20	653,70	680,80
330	1500	637,70	652,70	680,80	695,10	711,50	741,00
100	1750	509,70	530,60	556,60	560,30	569,60	596,70
125	1750	525,00	533,40	559,10	564,00	572,80	599,60
150	1750	535,10	545,20	573,40	575,60	586,30	616,00
175	1750	568,50	579,20	605,00	614,00	625,50	652,40
205	1750	585,80	597,60	621,80	633,90	646,70	671,70
270	1750	629,20	642,50	668,40	683,90	698,30	725,30
330	1750	683,50	698,40	726,40	746,30	762,60	792,00
100	2000	550,60	559,50	585,70	589,90	599,30	626,60
125	2000	553,80	562,30	588,20	593,60	602,50	629,50
150	2000	563,90	574,10	602,50	605,20	616,00	645,90
175	2000	601,80	612,60	638,60	648,70	660,30	687,40
205	2000	619,10	631,00	655,40	668,60	681,50	706,70
270	2000	663,10	676,50	702,60	719,20	733,70	760,90
330	2000	721,20	736,20	764,40	786,00	802,40	832,00

Hinweis: Mehrpreise für Ausstattungen, Ausführungen und Bandtaschen siehe Seite 50 und 51.

Weitere Profile, Kämpfer und Glasleisten auf Anfrage.

Sonderzargen für Mauer- und Ständerwerk

Oberlicht-/Seitenteilzargen, 1-teilig

Profil

- Uud/Bud-Oberlicht-/Seitenteilzargen mit waagrecht und senkrecht eingeschweißtem KEud-Kämpferprofil einschließlich Bodenkämpfer mit Alu-Glasleisten für Normalverglasung bis 8 mm Dicke. Ausführung für Mauerwerk (MWK) und Ständerwerk (GK).

Material

- feuerverzinktes Feiblech nach DIN EN 10147/DIN EN 10143 (1,5/2,0 mm)

Merkmale

- verarbeitungsfreundliche Aqua-Air-Grundierung (hellgrau) mit idealer Verbundhaftung für Deckanstriche
- Meterriss- und Bodeneinstandsmarkierung
- geschraubte Distanzschienen für passgenaues Falzmaß und einfachste Demontage

Ausstattung

- Elastik-Hohlkammer-Dichtung Nr. AADC0001 (hellgrau)
- 2 Bandtaschen BTV 10200 (V8610), mörteldicht (GK V8618)
- 10 Nagelanker (GK 5 Bügelanker je Seite)
- 8 Alu-Glasleisten als Klemmprofile (streichfähig, montiert)
- 8 Edelstahl-Eckabdeckungen GL 45 (im Beutel beiliegend)

Abmessungen

- Uud Spiegel vorne/hinten 30 mm
Bud Spiegel vorne/hinten 30/45 mm
- Uud Putzwinkel vorne/hinten 10 mm
Bud Putzwinkel vorne/hinten 15 mm
- Bodeneinstand (GK ohne BE) 30 mm
- Profilformen: gefälzt Uud/Bud mit KEud oder stumpf Usd/Bsd mit KEsd

Alle BOS-Sonderzargen sind auch in V2A oder V4A lieferbar.



Oberlicht-/Seitenteilzargen

A
B
C
D
E
F
G
H

EMPFEHLUNGEN siehe Ausklappseite vorne

Uud-Oberlicht-/Seitenteilzargen für Mauerwerk, 1-teilig								
Alle Angaben in mm		1,5 mm Materialstärke			2,0 mm Materialstärke			
RRH bis		2550	2750	3000	2550	2750	3000	
MW bis	RRB bis	Preise in Euro			Preise in Euro			
MAUERWERK	100	1250	561,30	579,80	601,30	590,60	611,00	634,50
	130	1250	566,20	583,10	606,90	596,30	614,70	641,00
	145	1250	573,50	590,30	613,60	604,70	623,00	648,70
	205	1250	597,10	615,50	640,60	617,40	652,00	679,70
	270	1250	623,30	643,50	666,60	661,90	684,20	709,60
	330	1250	677,30	699,00	724,00	682,20	748,10	775,70
	100	1500	650,30	668,60	686,60	685,70	705,90	729,60
	130	1500	655,20	671,90	695,90	691,40	709,60	736,10
	145	1500	662,50	679,10	702,60	699,80	717,90	743,80
	205	1500	686,50	704,70	730,00	727,40	747,40	775,30
	270	1500	713,00	733,00	756,30	757,90	780,00	805,60
	330	1500	765,70	787,20	812,40	818,50	842,30	870,10
	100	1750	696,00	714,40	735,90	726,70	753,50	777,00
	130	1750	700,90	717,70	741,50	738,90	757,20	783,50
	145	1750	708,20	724,90	748,20	747,30	765,50	791,20
	205	1750	735,40	753,70	778,80	778,50	798,60	826,30
	270	1750	764,50	784,60	807,70	812,00	834,20	859,60
	330	1750	822,30	843,90	868,90	878,50	902,40	930,00
	100	2000	753,70	773,80	793,90	792,40	814,40	836,50
	130	2000	758,60	777,10	799,50	798,10	818,10	843,00
	145	2000	765,90	784,30	806,20	806,50	826,40	850,70
	205	2000	795,50	815,50	839,20	840,40	862,20	888,50
	270	2000	828,30	850,10	871,80	878,20	902,10	926,10
	330	2000	890,20	913,50	937,10	949,40	975,00	1001,20

Hinweis: Mehrpreise für Ausstattungen, Ausführungen und Bandtaschen siehe Seite 50 und 51.
Weitere Profile, Kämpfer und Glasleisten auf Anfrage.

! Bitte achten Sie auf die Gegebenheiten vor Ort. Sind die Öffnungen im Gebäude ausreichend für den Transport zum Einbauort oder ist eine Teilung der Zarge nötig? Mehrpreis auf Anfrage.

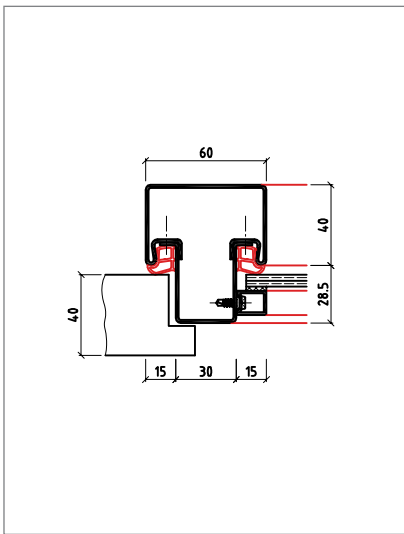

Eckkämpfer KEud

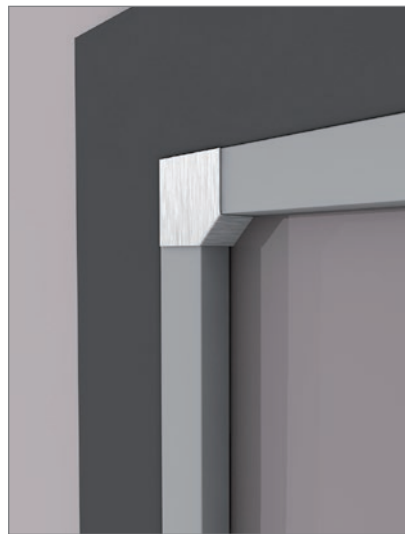

Eckabdeckung GL 45, inklusive



Eckabdeckung GL 90,
Mehrpreis 4,00 Euro / Stück

! MEHRPREIS für 2-schalige Oberlicht-/Seitenteilzargen Duo 15Z: Ständerwerkspreis + 149,40 Euro !

Bud-Oberlicht-/Seitenteilzargen für Ständerwerk, 1-teilig

Alle Angaben in mm		1,5 mm Materialstärke			2,0 mm Materialstärke		
MW bis	RRH bis	2550	2750	3000	2550	2750	3000
		Preise in Euro			Preise in Euro		
100	1250	594,60	613,20	632,80	628,90	649,40	670,80
125	1250	599,20	615,80	637,80	634,20	652,40	676,50
150	1250	612,50	631,10	652,40	649,50	670,00	693,30
175	1250	625,00	668,00	684,50	663,90	712,40	730,20
205	1250	665,70	683,00	708,50	710,70	729,70	757,80
270	1250	741,00	764,30	780,70	797,30	823,20	840,90
330	1250	801,40	824,70	835,10	866,80	892,60	903,40
100	1500	684,20	702,60	722,40	724,70	745,00	766,60
125	1500	688,80	705,20	727,40	730,00	748,00	772,30
150	1500	702,10	720,50	742,00	745,30	765,60	789,10
175	1500	715,00	757,80	774,50	760,20	808,50	826,50
205	1500	755,70	772,80	798,50	807,00	825,80	854,10
270	1500	835,50	858,60	875,20	898,70	924,40	942,30
330	1500	897,50	920,60	931,20	970,10	995,70	1006,70
100	1750	734,90	753,40	773,00	777,90	798,30	819,70
125	1750	739,50	756,00	778,00	783,20	801,30	825,40
150	1750	752,80	771,30	792,60	798,50	818,90	842,20
175	1750	773,60	816,50	833,00	822,50	870,90	888,70
205	1750	814,30	831,50	857,00	869,30	888,20	916,30
270	1750	899,70	922,90	939,30	967,50	993,30	1011,00
330	1750	967,40	990,60	1001,00	1045,40	1071,10	1081,90
100	2000	787,70	807,90	826,10	831,50	853,60	873,60
125	2000	792,30	810,50	831,10	836,80	856,60	879,30
150	2000	805,60	825,80	845,70	852,10	874,20	896,10
175	2000	830,90	875,50	890,60	881,20	931,30	947,70
205	2000	871,60	890,50	914,60	928,00	948,60	975,30
270	2000	957,60	982,50	997,50	1026,80	1054,30	1070,60
330	2000	1029,10	1054,00	1063,00	1109,10	1136,50	1145,90

Hinweis: Mehrpreise für Ausstattungen, Ausführungen und Bandtaschen siehe Seite 50 und 51.

Weitere Profile, Kämpfer und Glasleisten auf Anfrage.

EasyFix^{by BOS} Stahlfutterzargen für alle Wandsysteme

2-schalige Zargen zur nachträglichen Montage (1,5 mm), Sondervariante

Profil

- wjAud EasyFix^{by BOS}
- 2-schalige Zargen für den nachträglichen Einbau in die fertige Wandöffnung mit 2K-Montageschaum
- variable Maulweite mit Verstellbereich (-5/+15 mm) zur Anpassung an individuelle Wanddicken (Toleranzen)

Material

- feuerverzinktes Feinblech nach DIN EN 10147/DIN EN 10143 (1,5 mm)

Merkmale

- verarbeitungsfreundliche Aqua-Air-Grundierung (hellgrau) mit idealer Verbundhaftung für Deckanstriche
- Meterrissmarkierung

- geschraubte Distanzschienen für passgenaues Falzmaß und einfachste Demontage
- verwendbar für Türblattgewichte bis 50 kg

Ausstattung





- Elastik-Hohlkammer-Dichtung Nr. AADC0001 (hellgrau)
- 2 Bandtaschen V8618 (S)

Abmessungen

- Spiegel vorne/hinten 55/55 mm
- Putzwinkel vorne/hinten 17/17 mm
- ohne Bodeneinstand



EasyFix^{by BOS} Stahlfutterzargen, 2-schalig, mit Verstellbereich (-5/+15 mm), 1,5 mm Materialstärke

Alle Angaben in mm			verzinkt + grundiert				
			2000	2125	2550 mit Kämpfer ¹	2750 mit Kämpfer ¹	3000 mit Kämpfer ¹
RRH bis							
MW bis			Preise in Euro				
ab	100	1000	308,40	313,80	474,60	513,60	562,30
	125	1000	313,80	316,40	481,30	518,90	565,70
	150	1000	317,80	321,70	494,80	533,60	582,20
	175	1000	345,90	348,60	525,60	572,50	631,20
	205	1000	350,00	355,40	543,00	577,80	621,30
	270	1000	373,90	376,90	568,40	597,90	634,90
	330	1000	404,90	410,20	604,60	643,60	692,20
	395	1000	512,20	518,90	717,30	762,90	820,00
	435	1000	585,90	595,30	793,80	843,30	905,30
	515	1000	614,00	622,10	824,60	875,50	939,20
	560	1000	787,90	805,30	934,80	1015,90	1117,30
	1000	1000	Auf Anfrage				
ab	100	1250	320,40	325,80	506,80	548,40	600,30
	125	1250	325,80	328,40	512,20	552,40	602,70
	150	1250	333,80	337,20	528,20	565,80	612,70
	175	1250	351,20	355,40	572,50	606,10	647,90
	205	1250	366,00	373,90	581,80	615,30	657,20
	270	1250	399,60	404,90	618,10	662,30	717,80
	330	1250	437,00	447,80	671,80	717,30	774,20
	395	1250	544,30	556,40	784,30	836,50	901,80
	435	1250	618,10	630,20	860,70	917,00	987,30
	515	1250	646,20	659,60	891,60	949,20	1021,10
	560	1250	822,80	840,20	1033,70	1114,80	1216,10
	1000	1250	Auf Anfrage				

Hinweis: Mehrpreise für Zubehör siehe Seite 30.

¹ Mit Kämpfer: Kämpfertyp KEud und Alu-Glasleisten mit Eckabdeckung GL 45

! Mehrpreis für Eckabdeckung GL 90 + 4,00 Euro pro Stück

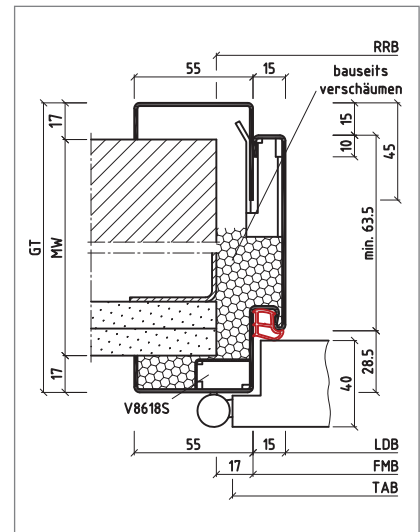

wjAud

EasyFix^{by BOS} Stahlfutterzargen, 2-schalig, mit Verstellbereich (-5/+15 mm), 1,5 mm Materialstärke

Alle Angaben in mm			verzinkt + grundiert				
			2000	2125	2550 mit Kämpfer ¹	2750 mit Kämpfer ¹	3000 mit Kämpfer ¹
RRH bis			Preise in Euro				
MW bis			Auf Anfrage				
RRH bis			Auf Anfrage				
ab	100	1500*	355,40	359,30	553,80	604,60	668,20
	125	1500*	359,30	362,10	567,20	608,80	660,80
	150	1500*	363,30	371,30	584,60	628,80	684,00
	175	1500*	399,60	404,90	623,50	667,80	723,10
	205	1500*	404,90	410,20	635,60	673,00	719,80
	270	1500*	437,00	443,70	677,00	724,00	782,60
	330	1500*	481,30	490,70	730,80	776,40	833,40
	395	1500*	588,60	599,40	843,30	895,50	960,80
	435	1500*	662,30	673,00	919,70	975,90	1046,20
	515	1500*	690,50	702,60	950,50	1008,20	1080,30
	560	1500*	825,90	843,30	1109,00	1190,10	1291,50
	1000	1500*	Auf Anfrage				
ab	100	2000*	379,50	387,40	697,10	733,40	778,70
	125	2000*	387,40	390,20	703,90	738,70	782,20
	150	2000*	396,90	399,60	716,00	750,80	794,30
	175	2000*	437,00	442,50	762,90	811,20	871,50
	205	2000*	443,70	449,20	772,30	815,10	868,70
	270	2000*	484,10	492,00	820,60	876,90	947,10
	330	2000*	536,40	544,30	866,10	945,20	1044,10
	395	2000*	643,60	653,00	978,80	1064,60	1171,80
	435	2000*	717,30	726,70	1055,10	1144,90	1257,30
	515	2000*	745,40	756,10	1086,00	1177,10	1291,00
	560	2000*	842,80	860,20	1223,70	1304,70	1405,70
	1000	2000*	Auf Anfrage				

Hinweis: Mehrpreise für Zubehör siehe Seite 30.

¹ Mit Kämpfer: Kämpfertyp KEud und Alu-Glasleisten mit Eckabdeckung GL 45

* 2-flügelig: je Seitenteil 2 Bandtaschen

! Mehrpreis für Eckabdeckung GL 90 + 4,00 Euro pro Stück

SolidFix^{by BOS} Stahlfutterzargen für alle Wandsysteme

3-schalige Zargen zur nachträglichen Montage (1,5 mm)

Profil

- 15ZwjAud / 15ZwjAsd SolidFix^{by BOS}
- 3-schalige Zargen für den Einbau in die fertige Wandöffnung mit BOS-Nivellierankern
- variable Maulweite mit Verstellbereich (-5/+15 mm) zur Anpassung an individuelle Wanddicken (Toleranzen)

Material

- feuerverzinktes Feinblech nach DIN EN 10147/DIN EN 10143 (1,5 mm)

Merkmale

- verarbeitungsfreundliche Aqua Air-Grundierung (hellgrau) mit idealer Verbundhaftung für Deckanstriche

- Meterrissmarkierung
- geschraubte Distanzschienen für passgenaues Falzmaß und einfachste Demontage

Ausstattung

- Elastik-Hohlkammer-Dichtung Nr. AADC0001 (hellgrau)
- 2 Bandtaschen V8618

Abmessungen

- Spiegel vorne/hinten 55/55 mm
- Putzwinkel vorne/hinten 17/17 mm
- ohne Bodeneinstand

SolidFix^{by BOS} Stahlfutterzargen, 3-schalig, mit Verstellbereich (-5/+15 mm), 1,5 mm Materialstärke

Alle Angaben in mm			verzinkt + grundiert							
			2000	2125	2550		2750		3000	
RRH bis					für Blende ¹	mit Kämpfer ²	für Blende ¹	mit Kämpfer ²	für Blende ¹	mit Kämpfer ²
MW bis			Preise in Euro							
RRB bis			Auf Anfrage							
ab	100	1000	341,40	344,60	406,60	481,90	418,70	500,20	431,00	520,00
	125	1000	345,00	348,10	410,60	486,80	423,00	505,20	436,00	525,40
	150	1000	354,90	359,10	424,50	499,80	436,70	518,20	450,00	539,60
	175	1000	372,70	377,70	429,70	504,90	466,40	547,90	475,00	564,60
	205	1000	390,00	395,90	470,30	545,60	481,30	562,90	499,00	588,60
	270	1000	413,30	421,00	535,90	611,20	552,70	634,20	562,00	651,00
	330	1000	450,20	459,50	586,10	661,40	602,90	684,60	606,00	695,20
	395	1000	540,60	549,70	622,50	697,90	651,80	733,40	660,00	749,30
	435	1000	624,20	635,50	716,20	791,40	758,90	840,50	788,00	877,60
	515	1000	779,00	792,70	881,80	957,00	921,40	1002,80	955,00	1044,80
	560	1000	862,00	879,40	975,20	1049,40	1020,30	1101,90	1061,00	1149,30
	1000	1000	Auf Anfrage							
ab	100	1250	354,10	357,40	419,30	518,70	431,40	537,00	443,30	556,80
	125	1250	357,80	360,90	423,50	523,90	435,80	542,40	447,80	562,50
	150	1250	367,50	372,00	437,20	536,60	449,40	555,00	462,90	576,50
	175	1250	392,70	397,70	449,80	549,00	486,50	592,00	495,10	608,70
	205	1250	410,00	416,10	490,40	589,70	501,50	607,00	519,20	632,70
	270	1250	443,10	450,70	565,60	665,00	582,50	688,10	591,40	704,80
	330	1250	490,30	499,60	626,30	725,60	643,20	748,70	645,90	759,40
	395	1250	596,60	605,60	678,60	777,90	707,80	813,50	716,00	829,50
	435	1250	680,30	691,50	772,30	871,60	814,90	920,60	844,00	957,60
	515	1250	853,80	867,60	956,60	1056,00	996,30	1101,90	1030,20	1143,70
	560	1250	936,80	954,30	1050,10	1148,30	1095,20	1200,90	1134,80	1248,30
	1000	1250	Auf Anfrage							

Hinweis: Mehrpreise für Zubehör siehe Seite 31.

¹ Für Blende: Vorgerichtet für bauseitige Holzblendenmontage

² Mit Kämpfer: Kämpfertyp KEud und Alu-Glasleisten mit Eckabdeckung GL 45

! Mehrpreis für Eckabdeckung GL 90 + 4,00 Euro pro Stück

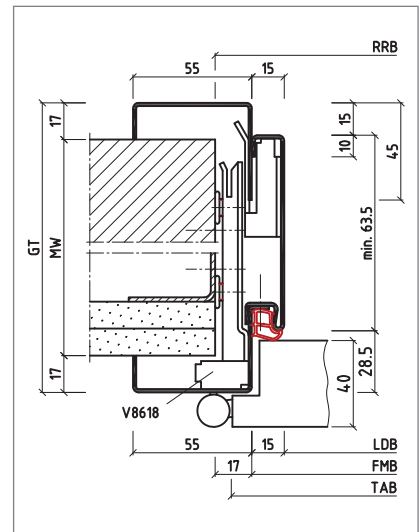

15ZwjAud

SolidFix^{by BOS} Stahlfutterzargen, 3-schalig, mit Verstellbereich (-5/+15 mm), 1,5 mm Materialstärke

Alle Angaben in mm		verzinkt + grundiert							
		2000	2125	2550 für Blende ¹	mit Kämpfer ²	2750 für Blende ¹	mit Kämpfer ²	3000 für Blende ¹	mit Kämpfer ²
RRH bis									
MW bis	RRB bis	Preise in Euro							
100	1500*	395,50	398,70	460,60	584,20	472,80	602,50	484,70	622,30
125	1500*	399,60	402,60	465,30	589,90	477,60	608,70	489,60	628,70
150	1500*	408,80	413,30	478,50	602,10	490,70	620,60	504,30	641,90
175	1500*	434,50	439,50	491,60	615,00	528,20	658,00	536,90	674,60
205	1500*	451,80	457,90	532,20	655,70	543,20	673,00	561,00	698,70
270	1500*	489,40	497,10	611,90	735,50	628,80	758,50	637,60	775,30
330	1500*	538,10	547,50	674,20	797,60	691,10	820,80	693,80	831,40
395	1500*	646,80	655,90	728,90	852,40	758,10	887,90	766,20	904,00
435	1500*	730,60	741,70	822,50	945,90	865,20	995,00	894,40	1032,00
515	1500*	904,90	918,70	1007,70	1131,20	1047,40	1177,10	1081,30	1218,90
560	1500*	987,80	1005,20	1101,20	1224,60	1146,30	1276,10	1185,90	1323,50
1000	1500*	Auf Anfrage							
100	2000*	417,20	420,20	482,30	654,00	494,40	672,30	506,40	692,00
125	2000*	421,40	424,50	487,20	660,70	499,50	679,10	511,50	699,00
150	2000*	430,50	434,90	500,20	672,00	512,40	690,30	526,00	711,60
175	2000*	468,40	473,40	525,50	697,10	562,10	740,10	570,80	756,40
205	2000*	485,60	491,80	566,10	737,90	577,10	755,10	594,80	780,60
270	2000*	529,60	537,20	652,20	823,80	668,90	846,90	677,80	863,40
330	2000*	587,80	597,20	723,90	895,50	740,70	926,40	743,50	929,20
395	2000*	696,60	705,70	778,60	950,30	807,80	993,60	816,00	1001,70
435	2000*	780,20	791,40	872,30	1043,90	914,90	1100,70	944,00	1129,70
515	2000*	971,60	985,20	1074,30	1246,00	1113,90	1299,60	1147,90	1333,50
560	2000*	1054,50	1071,90	1167,80	1339,60	1213,00	1398,60	1252,50	1438,10
1000	2000*	Auf Anfrage							

Hinweis: Mehrpreise für Zubehör siehe Seite 31.

¹ Für Blende: Vorgerichtet für bauseitige Holzblendenmontage

² Mit Kämpfer: Kämpfertyp KEud und Alu-Glasleisten mit Eckabdeckung GL 45

* 2-flügelig

! Mehrpreis für Eckabdeckung GL 90 + 4,00 Euro pro Stück

Zubehör EasyFix^{by BOS} Sondervariante

Mehrpreise in Euro für Seite 26 – 27

1.	Profile	
1.1	Profil für Doppelfalzzarge (..Fd) (gilt nicht auf Elementzargen)	nur bei SolidFix
2.	Ausstattungen und Vorrichtungen	
2.1	Bodendichtungsschwelle (verschweißt) inkl. Dichtung Typ 1 bzw. Typ 6 bis 1000 mm	46,60
2.2	Bodendichtungsschwelle (lose) inkl. Dichtung Typ 5 bis 1000 mm Länge	34,40
2.3	Edelstahl-Schließblech Protect	90,40
2.4	Edelstahl-Schließblech Protect & Clean	105,30
2.5	Edelstahl-Schließblech Protect mit Fallenverstellung	117,60
2.6	Edelstahl-Schließblech Protect & Clean mit Fallenverstellung	125,30
2.7	Edelstahl-Schließblech Protect für Magnetschloss Häfele 116 / KfV 116 (für stumpfe Zargen)	125,30
2.8	Potentialausgleich	4,30
2.9	Fallenverstellung (für stumpfe oder gefälzte Zargen)	23,10
2.10	Schließlochverstärkung aus Edelstahl	35,90
2.11	Vorrichtung für DORMA ITS 96 (Geze Boxer)	nur bei SolidFix
2.12	Vorrichtung für elektrischen Türöffner inkl. benötigter Spiegelverbreiterung	102,70
2.13	E-Öffner 118E mit Schließblech 434 (für gefälzte Zargen)	119,30
2.14	E-Öffner 118E mit Schließblech 691 (für stumpfe Zargen)	119,30
2.15	Vorrichtung für Obentürschließer (Standard oder Gleitschiene) inkl. Gewinde	23,30
2.16	Vorrichtung für Magnetkontakt	68,40
2.17	Vorrichtung für Mehrfachverriegelung 3-fach inkl. Mörtelkasten	nur bei SolidFix
2.18	Vorrichtung für Riegelschaltkontakt effeff 878	32,70
2.19	Vorrichtung für Riegelschaltkontakt effeff 875 mit Schließblech	110,20
3.	Bandtaschen und -unterkonstruktionen	
3.1	Zusätzliche Bandtasche BTV 10200 (V8610), V8618 oder V8618S (1 Stück)	6,60
3.2	Dritte und vierte Bandtasche BTV 10200 (V8610), V8618 oder V8618S für VS-System (2 Stück)	13,10
3.3	3D-Bandunterkonstruktion BVN 11100 oder 11160 sowie BVX 11000 (pro Stück)	20,80
3.4	3D-Bandunterkonstruktion BVX 11500 mit zusätzlicher Schweißlasche	nur bei SolidFix
3.5	3D-Bandunterkonstruktion TECTUS TE 340-3D (pro Stück), nur bei stumpfen Zargen	76,30
4.	Ausführungen und Varianten	
4.1	Spiegelverbreiterung pro 15 mm (einseitig) bis max. 85 mm (weitere Abmessungen auf Anfrage)	8,30
4.2	Putzwinkelverbreiterung von 18 bis 25 mm (beidseitig)	6,90
4.3	Falzaufschlag (20 statt 15 mm) inkl. Dichtung	43,20
4.4	Raum- oder Positionsnummer auf Selbstklebeetiketten	4,40
4.5	Ohne Bodeneinstand, mit verschraubten Distanzschienen	kein Mehrpreis
4.6	Ständerwerkzargen mit Bodeneinstand 30 mm	kein Mehrpreis
4.7	Abweichende Drückerhöhe, abweichender Band- oder Ankersitz	kein Mehrpreis
4.8	Pulverbeschichtung der Sichtflächen (alle RAL-Farbtöne möglich)	siehe Seite 47
4.9	Nahezu alle Ausführungen sind auch in Edelstahl lieferbar	auf Anfrage
4.10	Antibakterielle Pulverbeschichtung für besonderen Einsatz, z. B. in Kliniken	auf Anfrage
5.	Anker	
5.1	Versenkte Dübellochstanzungen (pro Stück)	6,30
5.2	Schaumlöcher in der Sicke (pro Loch)	9,10

Weitere Ausstattungen auf Anfrage.

1.	Profile	
1.1	Profil für Doppelfalzzarge (..Fd) (gilt nicht auf Elementzargen) (Spiegelverbreiterung bei Blockprofil beachten)	52,70
2.	Ausstattungen und Vorrichtungen	
2.1	Bodendichtungsschwelle (verschweißt) inkl. Dichtung Typ 1 bzw. Typ 6 bis 1000 mm	46,60
2.2	Bodendichtungsschwelle (lose) inkl. Dichtung Typ 5 bis 1000 mm Länge	34,40
2.3	Edelstahl-Schließblech Protect	90,40
2.4	Edelstahl-Schließblech Protect & Clean	105,30
2.5	Edelstahl-Schließblech Protect mit Fallenverstellung	117,60
2.6	Edelstahl-Schließblech Protect & Clean mit Fallenverstellung	125,30
2.7	Edelstahl-Schließblech Protect für Magnetschloss Häfele 116 / KfV 116 (für stumpfe Zargen)	125,30
2.8	Potentialausgleich	4,30
2.9	Fallenverstellung (für stumpfe oder gefälzte Zargen)	23,10
2.10	Schließlochverstärkung aus Edelstahl	35,90
2.11	Vorrichtung für DORMA ITS 96 (Geze Boxer)	121,70
2.12	Vorrichtung für elektrischen Türöffner inkl. benötigter Spiegelverbreiterung	102,70
2.13	E-Öffner 118E mit Schließblech 434 (für gefälzte Zargen)	119,30
2.14	E-Öffner 118E mit Schließblech 691 (für stumpfe Zargen)	119,30
2.15	Vorrichtung für Obentürschließer (Standard oder Gleitschiene) inkl. Gewinde	23,30
2.16	Vorrichtung für Magnetkontakt	68,40
2.17	Vorrichtung für Mehrfachverriegelung 3-fach inkl. Mörtelkasten	40,30
2.18	Vorrichtung für Riegelschaltkontakt effeff 878	32,70
2.19	Vorrichtung für Riegelschaltkontakt effeff 875 mit Schließblech	110,20
3.	Bandtaschen und -unterkonstruktionen	
3.1	Zusätzliche Bandtasche BTV 10200 (V8610) oder V8618 (1 Stück)	6,60
3.2	Dritte und vierte Bandtasche BTV 10200 (V8610) oder V8618 für VS-System (2 Stück)	13,10
3.3	3D-Bandunterkonstruktion BVN 11100 oder 11160 sowie BVX 11000 (pro Stück)	20,80
3.4	3D-Bandunterkonstruktion BVX 11500 mit zusätzlicher Schweißlasche	23,70
3.5	3D-Bandunterkonstruktion TECTUS TE 340-3D / TE 540-3D (pro Stück), nur bei stumpfen Zargen	76,30
4.	Ausführungen und Varianten	
4.1	Spiegelverbreiterung pro 15 mm (einseitig) bis max. 85 mm (weitere Abmessungen auf Anfrage)	8,30
4.2	Putzwinkelverbreiterung von 18 bis 25 mm (beidseitig)	10,00
4.3	Falzaufschlag (20 statt 15 mm) inkl. Dichtung	43,20
4.4	Raum- oder Positionsnummer auf Selbstklebeetiketten	4,40
4.5	Ohne Bodeneinstand, mit verschraubten Distanzschienen	kein Mehrpreis
4.6	Ständerwerkzargen mit Bodeneinstand 30 mm	kein Mehrpreis
4.7	Abweichende Drückerhöhe, abweichender Band- oder Ankersitz	kein Mehrpreis
4.8	Pulverbeschichtung der Sichtflächen (alle RAL-Farbtöne möglich)	siehe Seite 47
4.9	Nahezu alle Ausführungen sind auch in Edelstahl lieferbar	auf Anfrage
4.10	Antibakterielle Pulverbeschichtung für besonderen Einsatz, z. B. in Kliniken	auf Anfrage
5.	Anker	
5.1	Versenkte Dübellochstanzungen (pro Stück)	6,30
5.2	Schaumlöcher in der Sicke (pro Loch)	9,10
6.	Bleiauskleidung	
6.1	Blei-Teilauskleidung	auf Anfrage

Sino-Zargen für Mauer- und Ständerwerk mit äußerst schmalen Zargenspiegel



Profil

- osd
- 1-teilig geschweißte Sonderzargen

Material

- feuerverzinktes Feinblech nach DIN EN 10147/DIN EN 10143 (2,0 mm)

Merkmal

- verarbeitungsfreundliche Aqua-Air-Grundierung (hellgrau) mit idealer Verbundhaftung für Deckanstriche
- Meterrissmarkierung
- geschraubte Distanzschienen für passgenaues Falzmaß und einfachste Demontage
- Knotenblech als Transporthilfe im Kopfstückgehrungsbereich

Ausstattung

- Elastik-Hohlkammer-Dichtung Nr. AADC0001 (hellgrau)
- 3-seitiges Aussteifungsprofil

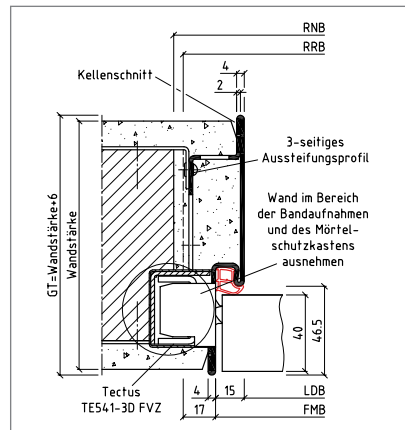

osd für Mauerwerk

- Vorrichtung für 2 verdeckt liegende Bänder TECTUS: TE 541-3D FVZ für Türblattstärke mind. 40 mm
- Vorrichtung für andere Bandsysteme auf Anfrage

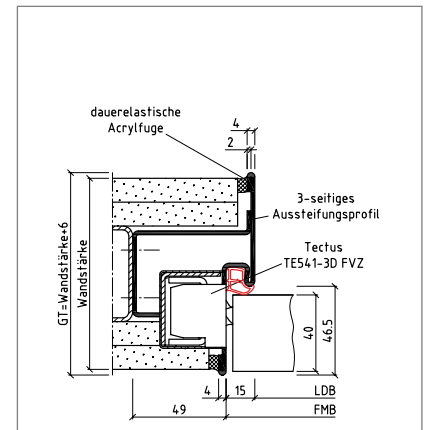

osd für Ständerwerk

Abmessungen

- Spiegel vorne/hinten 4/4 mm
- Putzwinkel vorne/hinten keinen
- Falztiefe 46,5 mm
- Bodeneinstand bei Mauerwerk 30 mm
- Bodeneinstand bei Ständerwerk keinen



ACHTUNG: Sino-Zargen für Mauerwerk sind erst ab einer Wandstärke von 130 mm möglich!

Sino-Zargen für Mauer- und Ständerwerk

Alle Angaben in mm		2,0 mm Materialstärke				
RRB 1000 x		2000	2150	2300	2550	2750
Wandstärke	GT bis	Preise in Euro				
ab 100	ab 106	938,50	942,20	950,90	973,50	987,60
125	131	942,20	945,40	953,80	978,80	990,60
150	156	953,80	958,90	970,20	994,10	1008,20
175	181	974,20	980,10	988,60	1000,10	1042,20
205	211	994,10	1001,30	1007,90	1046,90	1059,50
270	276	1021,20	1030,00	1038,60	1122,20	1141,70
330	336	1063,50	1074,20	1085,20	1180,00	1199,40

Mehrpreise für Breitenmaß über 1000 mm RRB

Alle Angaben in mm		2,0 mm Materialstärke				
RRB 1000 x		bis 1250	bis 1375	bis 1500*	bis 1750*	bis 2000*
Wandstärke	GT bis	Preise in Euro				
150	156	14,60	25,80	276,40	295,70	301,30
205	211	23,00	39,40	285,30	313,70	324,40
270	276	34,30	54,10	301,70	336,60	347,90
330	336	46,00	70,60	315,30	356,70	372,40

Minderpreis bei sichtbaren Bändern in Euro:	1-flügelig	2-flügelig
Vorrichtung für zwei Bänder BaSys 2029/120/56	Minderpreis - 18,80	- 37,60

* 2-flügelig

SinoPlanar für Mauer- und Ständerwerk

Die filigrane Leibungszarge

Die Zargenfamilien Sino und Planar stehen bei BOS für nicht sichtbare bzw. wandbündige Türrahmen. Mit der neuen Leibungszarge SinoPlanar werden jetzt die Vorteile beider Typen in einer neuen Produktgruppe zusammengefasst.

SinoPlanar wurde für besondere Ansprüche an sachliches und funktionales Design konzipiert.

Das dezent auftretende Türelement (mit nur 4 mm Zargenspiegel) schließt zum Flur wandbündig ab, obwohl die Tür in den Raum öffnet. Dadurch ergibt sich eine außergewöhnliche, stilvolle Optik im gesamten Flurbereich – in Kombination mit Sino-Zargen auch bei unterschiedlichen Öffnungsrichtungen der Türen.

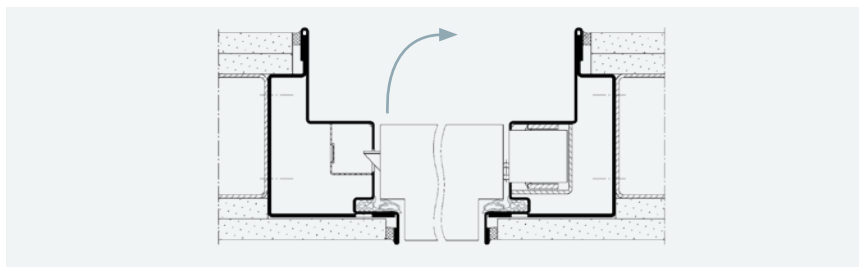

Zubehör Sino und SinoPlanar

Mehrpreise in Euro

1. Profile		
1.1	Profil für Doppelfalz-zarge (.Fd) (FMB max. 966 mm, Türblattgewicht max. 100 kg)	63,30
1.2	Profil für Durchgangszarge (D)	Minderpreis - 221,00
1.3	Profil für Leibungszarge SinoPlanar, inkl. Bandunterkonstruktion TECTUS TE 540-3D, auf Basispreis 1,5 mm Seite 11 (GK)	989,70
1.4	Profil für Leibungszarge SinoPlanar, inkl. 3-D Bandunterkonstruktion BVX 11000, auf Basispreis 1,5 mm Seite 11 (GK)	878,70
2. Ausstattungen und Vorrichtungen		
2.1	Edelstahl-Schließblech Protect	94,40
2.2	Edelstahl-Schließblech Protect & Clean	109,90
2.3	Edelstahl-Schließblech Protect mit Fallenverstellung (Schließebene min. 23 mm)	117,60
2.4	Edelstahl-Schließblech Protect & Clean mit Fallenverstellung (Schließebene min. 23 mm)	125,30
2.5	Vorrichtung für elektrischen Türöffner inkl. benötigter Spiegelverbreiterung	auf Anfrage
2.6	Potentialausgleich	4,30
2.7	Schließlochverstärkung aus Edelstahl (nur bei SinoPlanar)	37,50
2.8	Vorrichtung für DORMA ITS 96 (Geze Boxer)	121,70
2.9	Vorrichtung für Magnetkontakt	68,40
2.10	Vorrichtung für Mehrfachverriegelung 3-fach inkl. Mörtelkasten	40,30
2.11	Vorrichtung für Riegelschaltkontakt effeff 878	32,70
2.12	Vorrichtung für Riegelschaltkontakt effeff 875 mit Schließblech	110,20
3. Zusätzliche Bandtasche und -unterkonstruktion		
3.1	TECTUS Bandunterkonstruktion TE 541-3D FVZ nur in Verbindung mit Sino (pro Stück)	107,10
3.2	TECTUS Bandunterkonstruktion TE 540-3D nur in Verbindung mit SinoPlanar (pro Stück)	76,30
3.3	3D-Bandunterkonstruktion BVX 11000 nur in Verbindung mit SinoPlanar (pro Stück)	20,80
4. Ausführungen und Varianten		
4.1	Vorrichtung zur Holzblendenmontage pro Zarge	34,60
4.2	Raum- oder Positionsnummer auf Selbstklebeetiketten	4,40
4.3	Ohne Bodeneinstand, mit verschraubten Distanzschienen	kein Mehrpreis
4.4	Ständerwerkzargen mit Bodeneinstand 30 mm	kein Mehrpreis
4.5	Abweichende Drückerhöhe, abweichender Band- oder Ankersitz	kein Mehrpreis
4.6	Pulverbeschichtung der Sichtflächen (alle RAL-Farbtöne möglich)	siehe Seite 47
4.7	Nahezu alle Ausführungen sind auch in Edelstahl lieferbar	auf Anfrage
4.8	Antibakterielle Pulverbeschichtung für besonderen Einsatz, z. B. in Kliniken	auf Anfrage

Weitere Ausstattungen auf Anfrage.

Schiebetürzargen LineaLine

Unser System im Überblick

Im Rahmen unserer Produktlinie LineaLine stehen Ihnen Schiebetürzargen für vor der Wand genauso zur Auswahl wie solche für in der Wand laufende Schiebetüren. Als Erweiterung bieten wir darüber hinaus auch Schiebetürzargen für in der Nische laufende Schiebetüren an.

Einzigartig ist, dass die Türblattmaße im gesamten System identisch und auf die marktüblichen Vorzugsmaße für Türblätter abgestimmt sind. Selbst bei einem nachträglichen Wechsel von einer Holz- zu einer Glasschiebetür bleiben die Abmessungen identisch. Für weitere Informationen sprechen Sie uns bitte an.

Vorzugsmaße von Holz- und Glastürblättern

Breite x Höhe:

610 / 735 / 860 / 985 / 1110 mm x 1985 mm

610 / 735 / 860 / 985 / 1110 mm x 2110 mm

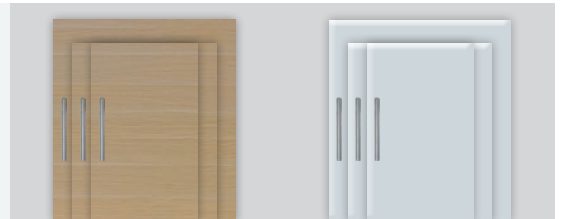

LineaOutside

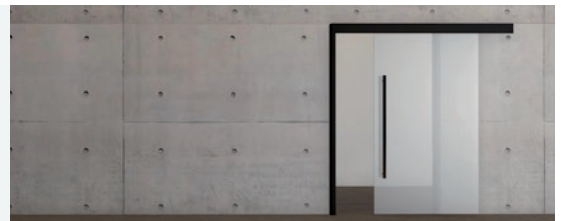
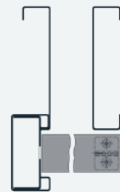

LineaCompact

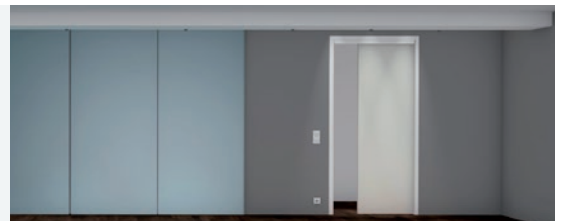
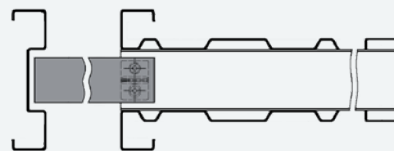

LineaCompact Sino

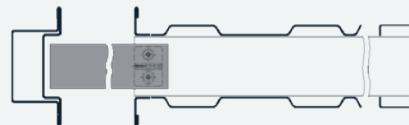

LineaSet

LineaSet One



LineaLevel

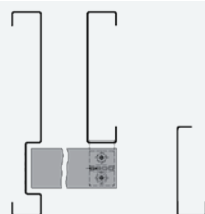

Schiebetürzargen LineaLine

Ihre Vorteile

- Laufschiene revisionierbar
- Vorzugsmaße für marktübliche Türblattbreiten und -höhen
- Türblatt mit aufgeschraubter Aufhängung – keine Einfräsungen zur Aufhängung notwendig
- Türblatteinbau bei LineaSet und LineaSet One optional nach Fertigstellung der Wand
- Bauseitiger Austausch des Beschlags für eine höhere Tragkraft von 80 kg auf 100 kg, Türblattmaß bleibt unverändert*
- Bauseitiger Austausch von Holz- auf Glastürbeschlag, Türblattmaß bleibt unverändert*
- Bauseitige Umrüstung auf Schiebetürantrieb, Türblattmaßveränderung in der Höhe**
- Durchgängig hochwertige Beschläge sowie ergänzendes Komfortzubehör
- Sondermaße erhältlich
- Ausführungen in dichtschießender Variante möglich
- LineaCompact-S mit verstärktem Einlaufkasten für problemlose Befestigung von Griffen, Handläufen usw.
- Komfortzubehör siehe Seite 43

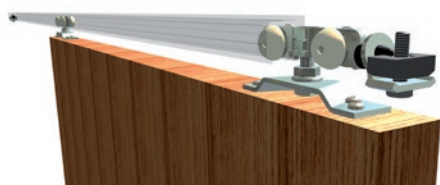

ALU 80 BOS Holz

für Holztürblatt (maximales Gewicht 80 kg)



ALU 100 BOS Holz

für Holztürblatt (maximales Gewicht 100 kg)

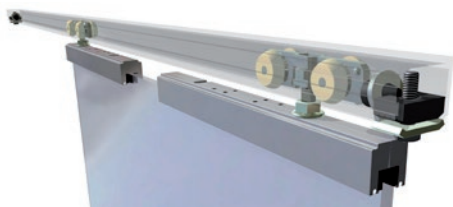

ALU 80 BOS Glas

für Glastürblatt (maximales Gewicht 80 kg)

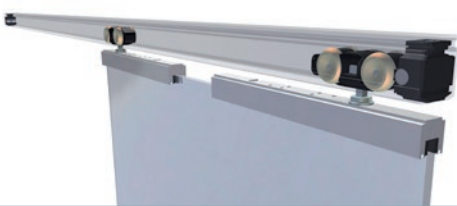

ALU 100 BOS Glas

für Glastürblatt (maximales Gewicht 100 kg)

Identische Vorzugsmaße für Holz- und Glastürblätter

SCHIEBETÜRZARGEN



ALU 100 BOS ET3 Holz

- Automatantrieb für Holztürblatt
- Maximales Türgewicht 80 kg

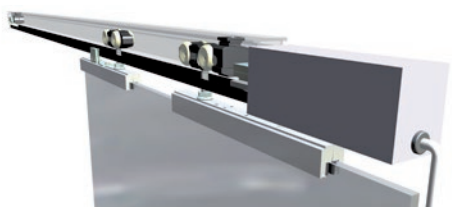

ALU 100 BOS ET3 Glas

- Automatantrieb für Glastürblatt
- Maximales Türgewicht 80 kg

Sondermaße für Holz- und Glastürblätter beachten

* bei ALU 80 BOS Holz/Glas und Tiger ALU 100 BOS Holz/Glas

** bei ALU 100 BOS ET3 Holz/Glas

Schiebetürzargen LineaCompact für Mauerwerk

in der Wand laufend



Profil

- ISidW
- 1-teilig vormontiert
- Kastenbauweise ermöglicht Einbau in Mauerwerkswände ab 145 mm

Material

- feuerverzinktes Feinblech nach DIN EN 10147/DIN EN 10143 (1,5 mm)

Merkmale

- verarbeitungsfreundliche Aqua-Air-Grundierung (hellgrau) mit idealer Verbundhaftung für Deckanstriche
- einbaufertige, kompakte Schiebetürzarge mit integriertem, offenen Einlaufkasten
- für Türblätter bis 40 mm Stärke, weitere Maße auf Anfrage
- inkl. Bodenteleskopauszug, bis zu 200 mm ausziehbar

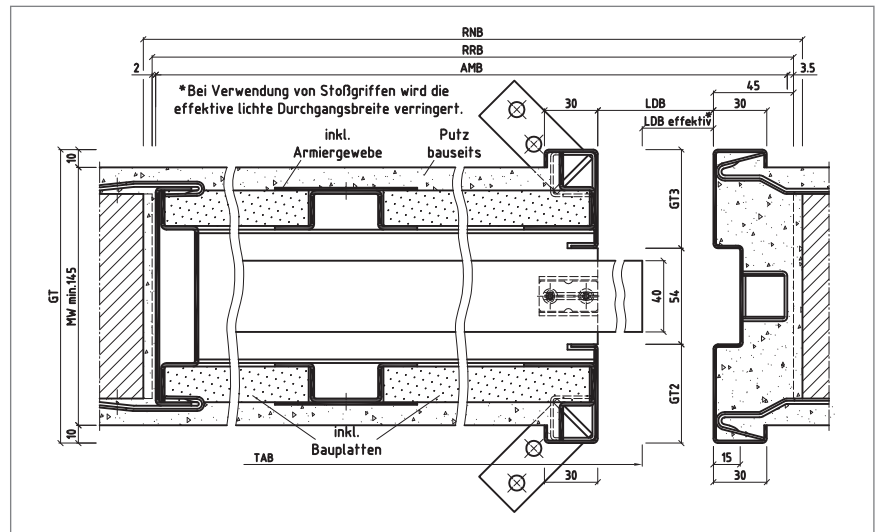

ISidW für Mauerwerk

Ausstattung

- inklusive Spezialbauplatten für bauseitiges Verputzen der Wand (lose mitgeliefert)
- Anbindung an das Mauerwerk erfolgt durch mitgelieferte Montageanker
- Beschlag ALU 80 BOS (Tragkraft 80 kg) und Zubehör
- Armiergewebe
- Drückerhöhe auf 850 mm und 1050 mm vorgestanzt



LineaCompact Sino mit filigranem Zargenspiegel ist preisgleich mit LineaCompact in 2 mm Materialstärke erhältlich.

ISidW LineaCompact-Schiebetürzargen, 1-teilig

Alle Angaben in mm		1,5 mm Materialstärke			2,0 mm Materialstärke		
MW bis	RRH bis	2000	2125	2250	2000	2125	2250
	LDB bis	Preise in Euro			Preise in Euro		
145	1000	1457,00	1461,70	1471,20	1482,70	1488,10	1499,10
145	1250	1465,80	1470,50	1480,00	1492,80	1498,20	1509,20
160	1000	1463,50	1469,60	1477,20	1490,20	1497,20	1506,00
160	1250	1474,10	1480,20	1487,80	1502,40	1509,40	1518,20
175	1000	1471,20	1475,40	1484,50	1499,10	1503,90	1514,40
175	1250	1481,80	1486,00	1495,10	1511,30	1516,10	1526,60
205	1000	1480,20	1484,50	1491,00	1509,40	1514,40	1521,80
205	1250	1490,80	1495,10	1501,60	1521,60	1526,60	1534,00

! Bitte achten Sie auf die Gegebenheiten vor Ort. Sind die Öffnungen im Gebäude ausreichend für den Transport zum Einbauort oder ist eine Teilung der Zarge nötig? Mehrpreis auf Anfrage.

Schiebetürzargen LineaCompact für Ständerwerk

in der Wand laufend



Profil

- ISidW
- 1-teilig vormontiert
- Kastenbauweise ermöglicht Einbau in Ständerwerkswände ab 100 mm

Material

- feuerverzinktes Feinblech nach DIN EN 10147/DIN EN 10143 (1,5 mm)

Merkmale

- verarbeitungsfreundliche Aqua-Air-Grundierung (hellgrau) mit idealer Verbundhaftung für Deckanstriche
- einbaufertige, kompakte Schiebetürzarge mit integriertem, offenen Einlaufkasten (für bauseitige Beplankung)
- bodenseitige Anbindung mit vorgelochten U-Schienen
- für Türblätter bis 40 mm Stärke, weitere Maße auf Anfrage

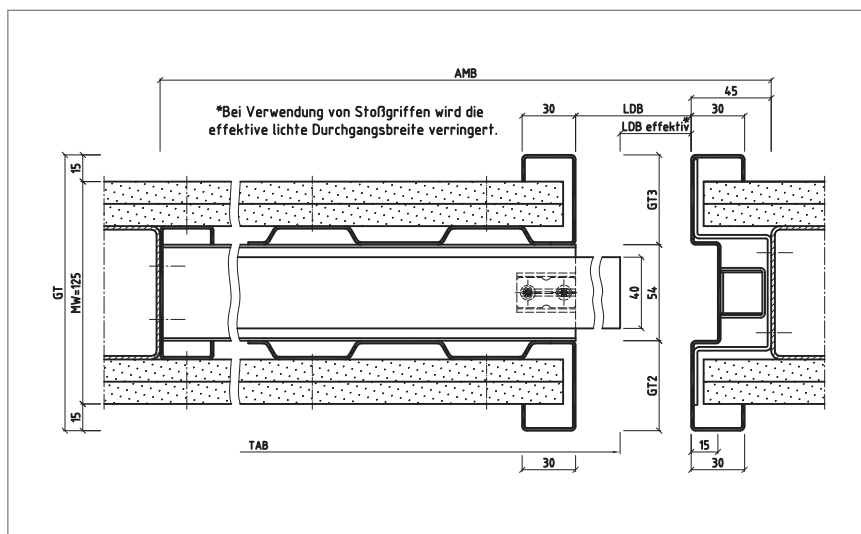

ISidW für Ständerwerk

Ausstattung

- inklusive revisionierbarer Laufschiene
- inklusive Befestigungsmaterial für bauseitige Anbindung
- Beschlag ALU 80 BOS (Tragkraft 80 kg)
- Bohrschrauben für Einfach- bzw. Doppelbeplankung
- Drückerhöhe auf 850 mm und 1050 mm vorgestanzt



LineaCompact Sino mit filigranem Zargenspiegel ist preisgleich mit LineaCompact in 2 mm Materialstärke erhältlich.

ISidW LineaCompact-Schiebetürzargen, 1-teilig

Alle Angaben in mm		1,5 mm Materialstärke			2,0 mm Materialstärke		
MW bis	RRH bis	2000	2125	2250	2000	2125	2250
	LDB bis	Preise in Euro			Preise in Euro		
100	1000	1081,20	1084,40	1092,00	1109,10	1112,80	1121,50
100	1250	1093,90	1097,10	1104,70	1123,70	1127,40	1136,10
125	1000	1084,40	1087,20	1094,50	1112,80	1116,00	1124,40
125	1250	1097,10	1099,90	1107,20	1127,40	1130,60	1139,00
150	1000	1094,50	1099,00	1108,80	1124,40	1129,50	1140,80
150	1250	1107,20	1111,70	1121,50	1139,00	1144,10	1155,40
175	1000	1112,30	1117,40	1124,80	1144,80	1150,70	1159,20
175	1250	1132,30	1137,40	1144,80	1167,80	1173,70	1182,20
205	1000	1129,60	1135,80	1141,60	1164,70	1171,90	1178,50
205	1250	1149,60	1155,80	1161,60	1187,70	1194,90	1201,50

i Bitte achten Sie auf die Gegebenheiten vor Ort. Sind die Öffnungen im Gebäude ausreichend für den Transport zum Einbauort oder ist eine Teilung der Zarge nötig? Mehrpreis auf Anfrage.

LineaSet und LineaSet One für Ständerwerk

Zerlegter bzw. 1-teilig vormontierter Schiebetürkasten, in der Wand laufend, ohne Zarge



LineaSet =
 zerlegte Ausführung, kartonverpackt
LineaSet One =
 werkseitig 1-teilig vormontiert

LineaSet ist ein zerlegter Schiebetürkasten für in der Wand laufende Schiebetüren. Dieser wird wandbegleitend eingebaut und ist universell in Verbindung mit Holz-, Aluminium- oder Stahlzargen einsetzbar.

Ebenso kann der Durchgang für eine unauffällige Optik mit einer Gipskartonverkleidung rahmenlos gestaltet werden.

LineaSet One ist in der Ausführung identisch zu LineaSet. Dieser Schiebetürkasten wird werkseitig 1-teilig vormontiert.

LineaSet und LineaSet One sind kurzfristig ab Lager lieferbar!



LineaSet wird kartonverpackt auf Wunsch per UPS geliefert.
LineaSet One wird im Rahmen des BOS-Tourenplans geliefert.

Material

- feuerverzinktes Feinblech nach DIN EN 10147/DIN EN 10143 (1,5 mm)

Ausstattung

- inklusive revisionierbarer Laufschiene
- Bohrschrauben für Einfach- bzw. Doppelbeplankung
- für Holztürblätter 40 mm mit ALU 80 BOS Holz
- für Ganzglastürblätter 8 mm mit ALU 80 BOS Glas
- Aufschraubhilfe für optionale Revisionsblende
- für Ständerwerkwände mit Wandstärke 100, 125 und 150 mm (mit PlankoFix)



Jetzt neu: LineaECON5
 Deckzarge zur LineaSet/
 LineaSet One in 3 Größen
 ab Lager verfügbar!

- zerlegte Deckzarge für Türblattgrößen 860/985/1110 x 2110 mm ab Lager verfügbar
- inkl. Schließlochstanzung vorgestanzt auf DH 850 bzw. 1050 mm
- inkl. Revisionsleiste zur nachträglichen Montage des Türblattes
- andere Abmessungen auf Anfrage

Zusammenbau LineaSet:

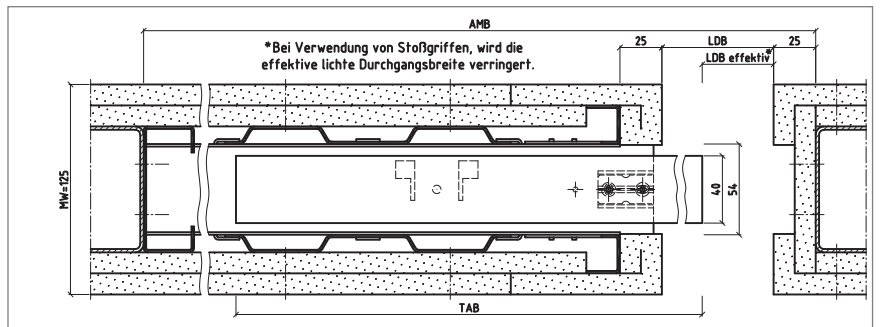

www.BestOfSteel.de/stahlzargen/zargen-fuer-schiebetueren/lineaset



LineaSet/LineaSet One für Holztürblatt

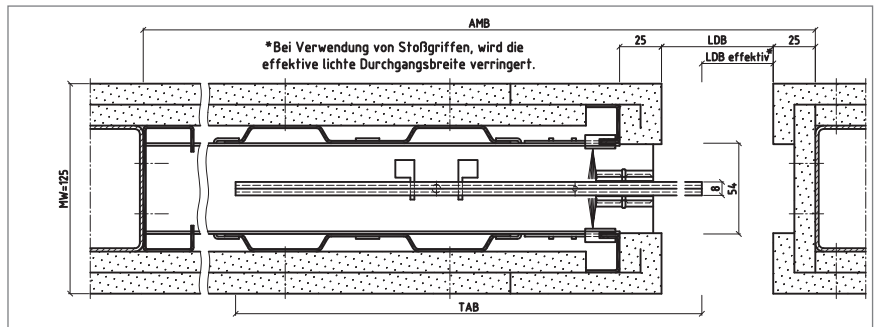

LineaSet/LineaSet One für Ganzglastürblatt, mit Bürstendichtung

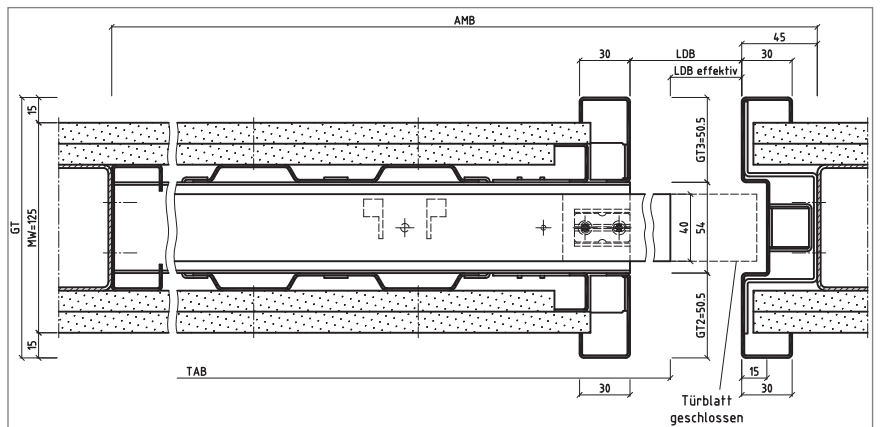

LineaECON5 für LineaSet/LineaSet One

LineaSet

Alle Angaben in mm Türblatthöhe	Vorzugsmaße für Holztürblatt*		Vorzugsmaße für Glastürblatt*	
	1985	2110	1985	2110
Türblattbreite	Preise in Euro		Preise in Euro	
610	501,90	512,70	690,60	701,40
735	507,00	517,80	695,80	706,60
860	525,00	535,90	713,80	724,60
985	537,80	548,70	726,60	737,50
1110	586,80	597,60	775,50	786,30

LineaSet One

Alle Angaben in mm Türblatthöhe	Vorzugsmaße für Holztürblatt**		Vorzugsmaße für Glastürblatt**	
	1985	2110	1985	2110
Türblattbreite	Preise in Euro		Preise in Euro	
610	614,50	625,40	803,30	814,10
735	619,70	630,60	808,40	819,20
860	637,70	648,60	826,50	837,40
985	650,60	661,40	806,40	850,10
1110	699,40	710,30	888,20	899,10

Alle Angaben in mm Türblatthöhe bis Türblatt- breite bis	Sondermaße für Holztürblatt		Sondermaße für Glastürblatt	
	2110	2235	2110	2235
	Preise in Euro		Preise in Euro	
735	737,60	750,60	926,30	939,30
985	765,40	778,20	954,10	967,00
1110	909,30	923,30	1098,10	1112,00

*ab Lager lieferbar **lieferbar im Schnellschussprogramm

Weitere Schiebetürbeschläge und Zubehörpakete auf Anfrage.
Weitere Abmessungen auf Anfrage.



LineaECON5 für Wandstärke 125 mm

Türblattbreite mm	Türblatthöhe mm	Artikelnummer	Preise in Euro
860	2110	ZN4401	515,00
985	2110	ZN4402	515,00
1110	2110	ZN4403	515,00

Mehrpreise in Euro:

Mehrpreis ALU 100 BOS für Holztüren	130,20
Mehrpreis ALU 100 BOS für Glastüren	137,10
Mehrpreis für eine Gipskartonverkleidung für die Leibung MW 125	330,40
Mehrpreis für eine Gipskartonverkleidung für die Leibung MW 150	340,30
Mehrpreis für eine RAL-Pulverbeschichtung der Revisionsblende pro Paar	44,30
Mehrpreis für PlankoFix für 150 mm Wandstärke, Empfehlung: 2 Stück	pro Stück 6,80
Mehrpreis für Basisanker, Empfehlung: 2 Stück	pro Stück 4,10
Mehrpreis für Teleskopanker, Empfehlung: 1 Stück	pro Stück 41,60
Mehrpreis für Stahl-Revisionsblende (Paar), Empfehlung: 1 Paar	pro Paar 84,30

! Weiteres Komfortzubehör, Antriebe und Montagezubehör siehe Seite 43

Schiebetürzargen LineaOutside für Mauerwerk

vor der Wand laufend

Profil

- SvdW
- 1-teilige Schiebetürzargen vor der Wand laufend für Mauerwerk

Material

- feuerverzinktes Feinblech nach DIN EN 10147/DIN EN 10143 (1,5/2,0 mm)

Merkmale

- verarbeitungsfreundliche Aqua-Air-Grundierung (hellgrau) mit idealer Verbundhaftung für Deckanstriche
- Meterriss- und Bodeneinstandsmarkierung
- geschraubte Distanzschienen für passgenaues Falzmaß und einfachste Demontage

Ausstattung

- inklusive revisionierbarer Laufschiene
- 8 Nagelanker
- Beschlag ALU 80 BOS (Tragkraft 80 kg) und Zubehör

Abmessungen

- Spiegel vorne/hinten 30 mm
- Putzwinkel vorne/hinten 17/10 mm
- Bodeneinstand 30 mm
- Drückerhöhe auf 850 mm und 1050 mm vorgestanzt

• Sonderausführungen auf Anfrage

Alle BOS-Sonderzargen sind auch in V2A oder V4A lieferbar.

SvdW-Schiebetürzargen (vor der Wand laufend), 1-teilig

Alle Angaben in mm		1,5 mm Materialstärke		2,0 mm Materialstärke	
MW bis	RRH bis	2000	2125	2000	2125
	RRB bis	Preise in Euro		Preise in Euro	
80	1000	632,20	633,70	655,70	657,40
100	1000	641,30	644,50	666,20	669,90
130	1000	644,50	647,10	669,90	672,80
145	1000	647,10	651,80	672,80	678,20
160	1000	653,60	659,70	680,30	687,30
175	1000	661,30	665,50	689,20	694,00
205	1000	670,30	674,60	699,50	704,50
240	1000	679,10	685,40	709,60	716,90
270	1000	689,80	696,40	721,90	729,50
290	1000	707,00	715,70	741,70	751,70
330	1000	732,30	739,10	770,80	778,60
80	1250	641,00	642,50	665,80	667,50
100	1250	650,10	653,30	676,30	680,00
130	1250	653,30	655,90	680,00	682,90
145	1250	655,90	660,60	682,90	688,30
160	1250	664,20	670,30	692,50	699,50
175	1250	671,90	676,10	701,40	706,20
205	1250	680,90	685,20	711,70	716,70
240	1250	690,60	696,90	722,80	730,10
270	1250	701,30	707,90	735,10	742,70
290	1250	725,50	734,20	763,00	773,00
330	1250	750,80	757,60	792,10	799,90

! Bitte achten Sie auf die Gegebenheiten vor Ort. Sind die Öffnungen im Gebäude ausreichend für den Transport zum Einbauort oder ist eine Teilung der Zarge nötig? Mehrpreis auf Anfrage.

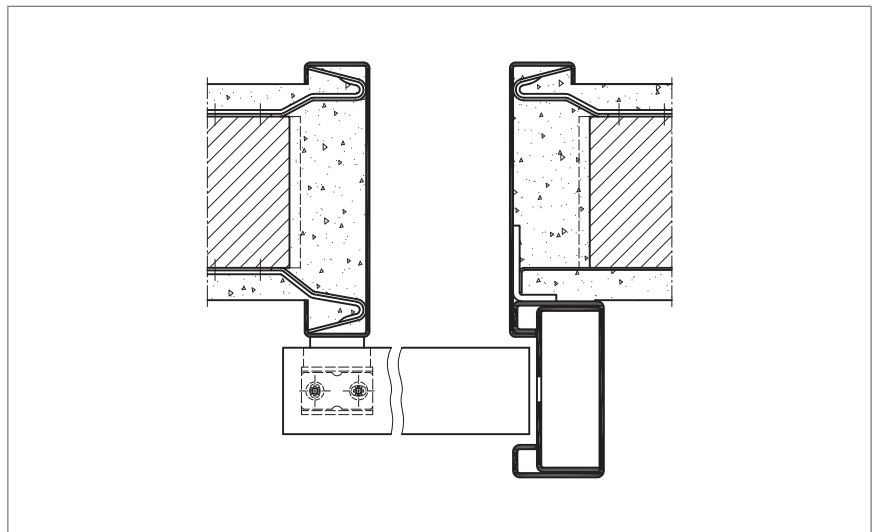

SvdW vor der Wand laufend, für Mauerwerk

SvdW-Schiebetürzargen (vor der Wand laufend), 1-teilig

Alle Angaben in mm		1,5 mm Materialstärke		2,0 mm Materialstärke	
MW bis	RRH bis	2000	2125	2000	2125
	RRH bis	Preise in Euro		Preise in Euro	
80	1500*	818,90	820,40	849,80	851,50
100	1500*	828,00	831,20	860,30	864,00
130	1500*	831,20	833,80	864,00	866,90
145	1500*	833,80	838,50	866,90	872,30
160	1500*	842,50	848,60	877,00	884,00
175	1500*	850,20	854,40	885,90	890,70
205	1500*	859,20	863,50	896,20	901,20
240	1500*	869,20	875,50	907,70	915,00
270	1500*	879,90	886,50	920,00	927,60
290	1500*	902,80	911,50	946,30	956,30
330	1500*	928,10	934,90	975,40	983,20
80	2000*	840,40	841,90	874,60	876,30
100	2000*	849,50	852,70	885,10	888,80
130	2000*	852,70	855,30	888,80	891,70
145	2000*	855,30	860,00	891,70	897,10
160	2000*	869,60	875,70	908,10	915,10
175	2000*	877,30	881,50	917,00	921,80
205	2000*	886,30	890,60	927,30	932,30
240	2000*	902,60	908,90	946,10	953,40
270	2000*	913,30	919,90	958,40	966,00
290	2000*	945,40	954,10	995,30	1005,30
330	2000*	970,70	977,50	1024,40	1032,20

* 2-flügelig

Schiebetürzargen LineaOutside für Ständerwerk

vor der Wand laufend

Profil

- SvdW
- 1-teilige Schiebetürzargen vor der Wand laufend für Ständerwerk

Material

- feuerverzinktes Feinblech nach DIN EN 10147/DIN EN 10143 (1,5/2,0 mm)

Merkmale

- verarbeitungsfreundliche Aqua-Air-Grundierung (hellgrau) mit idealer Verbundhaftung für Deckanstriche
- Meterrissmarkierung
- geschraubte Distanzschienen für passgenaues Falzmaß und einfachste Demontage

Ausstattung

- inklusive revisionierbarer Laufschiene
- je Seite 4 Bügelanker
- Beschlag ALU 80 BOS (Tragkraft 80 kg) und Zubehör

Abmessungen

- Spiegel vorne/hinten 30 mm
- Putzwinkel vorne/hinten 17/15 mm
- ohne Bodeneinstand
- Drückerhöhe auf 850 mm und 1050 mm vorgestanzt

• Sonderausführungen auf Anfrage

Alle BOS-Sonderzargen sind auch in V2A oder V4A lieferbar.

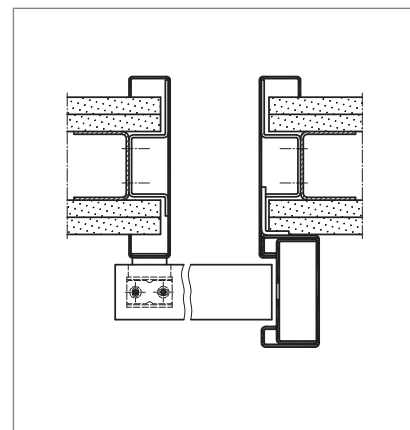

SvdW vor der Wand laufend, für Ständerwerk

! MEHRPREIS für 2-schalige Schiebetürzarge wSvdW Typ „K“ + 155,70 Euro !

Abweichende Öffnungsmaße beachten.

SvdW-Schiebetürzargen (vor der Wand laufend), 1-teilig

Alle Angaben in mm		1,5 mm Materialstärke		2,0 mm Materialstärke	
MW bis	RRH bis	2000	2125	2000	2125
MW bis	RRB bis	Preise in Euro		Preise in Euro	
75	1000	651,80	653,60	678,20	680,30
100	1000	661,30	664,50	689,20	692,90
125	1000	664,50	667,30	692,90	696,10
150	1000	674,60	679,10	704,50	709,60
175	1000	692,40	697,50	724,90	730,80
205	1000	709,70	715,90	744,80	752,00
270	1000	733,20	740,90	771,90	780,70
330	1000	770,00	779,30	814,20	824,90
75	1250	664,50	666,30	692,80	694,90
100	1250	674,00	677,20	703,80	707,50
125	1250	677,20	680,00	707,50	710,70
150	1250	687,30	691,80	719,10	724,20
175	1250	712,40	717,50	747,90	753,80
205	1250	729,70	735,90	767,80	775,00
270	1250	763,00	770,70	806,20	815,00
330	1250	810,00	819,30	860,20	870,90
75	1500*	843,00	844,80	877,50	879,60
100	1500*	852,50	855,70	888,50	892,20
125	1500*	855,70	858,50	892,20	895,40
150	1500*	865,80	870,30	903,80	908,90
175	1500*	891,30	896,40	933,10	939,00
205	1500*	908,60	914,80	953,00	976,60
270	1500*	946,40	954,10	996,50	1005,30
330	1500*	995,00	1004,30	1052,40	1063,10
75	2000*	864,60	866,40	902,40	904,50
100	2000*	874,10	877,30	913,40	917,10
125	2000*	877,30	880,10	917,10	920,30
150	2000*	887,40	891,90	928,70	933,80
175	2000*	925,30	930,40	972,20	978,10
205	2000*	942,60	948,80	992,10	999,30
270	2000*	986,60	994,30	1042,70	1051,50
330	2000*	1044,70	1054,00	1109,50	1120,20

* 2-flügelig

! Bitte achten Sie auf die Gegebenheiten vor Ort. Sind die Öffnungen im Gebäude ausreichend für den Transport zum Einbauort oder ist eine Teilung der Zarge nötig? Mehrpreis auf Anfrage.

Mehrpreise für Schiebetürzargen

vor der Wand laufend | in der Wand laufend

			Mehrpreise in Euro	
			1-flügelig	2-flügelig
1.	Ausführungsvarianten für LineaCompact (Seite 36 – 37)			
1.1	LineaCompact-D (dichtschließend) nur bei Mauerwerk ab 145 mm und bei Ständerwerk ab 125 mm bis maximal 150 mm für Holztürblätter		1635,30	
1.2	LineaCompact-S (verstärkt), nur bei Ständerwerk ab Maulweite 125 mm		460,00	
1.3	LineaCompact Sino (Basispreis 2 mm)		kein Mehrpreis	
2.	Ausführungsvarianten vor der Wand laufend		1-flügelig	2-flügelig
2.1	LineaOutside-D (dichtschließend), nur für Holztürblatt möglich		1635,30	
3.	Weitere Ausführungsvarianten auf Basispreise Schiebetürzargen Seite 40 – 42		1-flügelig	2-flügelig
3.1	Profil SidN LineaLevel, Schiebetür in der Nische laufend		136,90	273,70
3.2	2-schalige Ausführung wSvdW Typ „K“, auf Basispreis Seite 42 – bitte neue Maße beachten		155,70	155,70
4.	Schiebetürbeschläge		1-flügelig	2-flügelig
4.1	Laufkasten in verstärkter Ausführung (bei Türgewicht ab 80 kg) (vor der Wand laufend)		51,40	51,40
4.2	ALU 100 BOS Holz (Aufpreis zu ALU 80 BOS Holz) Tragkraft 100 kg		130,20	260,40
4.3	ALU 150 BOS Holz (Aufpreis zu ALU 80 BOS Holz) Tragkraft 150 kg (nicht bei LineaSet und LineaSet One möglich)		156,30	312,60
4.4	ALU 80 BOS Glas (Aufpreis zu ALU 80 BOS Holz) Tragkraft 80 kg		257,70	515,40
4.5	ALU 100 BOS Glas (Aufpreis zu ALU 80 BOS Holz) Tragkraft 100 kg		394,80	789,60
5.	Komfortzubehör ALU 80 BOS, max. 80 kg Türblattgewicht		1-flügelig	2-flügelig
5.1	Softslide Einzugsdämpfung, ALU 80 BOS Holz, einseitig	ab Türblattbreite 735 mm	88,30	176,60
5.2	Softslide Einzugsdämpfung, ALU 80 BOS Holz, beidseitig	ab Türblattbreite 860 mm	142,40	284,80
5.3	Softslide Einzugsdämpfung, ALU 80 BOS Holz, einseitig mit Push-to-close T-Master (Softmaster)	ab Türblattbreite 735 mm	145,70	291,40
5.4	Push-to-close T-Master (Softmaster) Holz/Glas	ab Türblattbreite 569 mm	57,40	114,80
6.	Komfortzubehör Alu 100 BOS, max. 100 kg Türblattgewicht		1-flügelig	2-flügelig
6.1	Softslide Einzugsdämpfung, ALU 100 BOS Holz/Glas, einseitig	ab Türblattbreite 569 mm	100,60	201,20
6.2	Softslide Einzugsdämpfung, ALU 100 BOS Holz/Glas, beidseitig	ab Türblattbreite 860 mm	177,20	354,40
6.3	Softslide Einzugsdämpfung, ALU 100 BOS Holz/Glas, einseitig in Verbindung mit Push-to-close T-Master (Softmaster)	ab Türblattbreite 735 mm	158,00	316,00
6.4	Push-to-close T-Master (Softmaster) Holz/Glas	ab Türblattbreite 569 mm	57,40	114,80
7.	Vorrichtung elektrische Schiebetürantriebe		1-flügelig	2-flügelig
7.1	Vorrichtung ALU 100 BOS ET3, inkl. Laufschiene		inklusive	inklusive
7.2	Vorrichtung für bauseitigen Automatik-Antrieb Typ DORMA CS 80 MAGNEO (LDB 800 - 1125 mm) (Lieferung Antrieb auf Anfrage)		105,50	
7.3	Vorrichtung Reisinger S4000 (Lieferung Antrieb auf Anfrage) (nur bei vor der Wand laufend möglich)		999,90	999,90
8.	Elektrische Schiebetürantriebe		1-flügelig	2-flügelig
8.1	ALU 100 BOS ET3 Holz, inkl. Unterputznetzteil, Steuerung und integriertem Taster		1957,60	2186,40
8.2	ALU 100 BOS ET3 Glas, inkl. Unterputznetzteil, Steuerung und integriertem Taster		2234,70	2716,40
9.	Zubehör für Schiebetürantrieb ALU 100 BOS ET3 Holz/Glas		pro Stück	
9.1	Berührungsloser Taster CleanSwitch - BOS ET/CS, weiß oder schwarz, Unterputz		398,20	
9.2	Standardtaster - BOS ET/ST, weiß, Unterputz		110,90	
9.3	Push Plate Taster - BOS ET/PBS, 120 x 120 mm, Gehäuse schwarz, Taster Niro-Optik, Aufputz		490,50	
9.4	Funkhandsender 4-Kanal - BOS ET/RC4, inkl. Steuerungseinheit für Funkmodul		500,90	
9.5	Radarbewegungsmelder PrimeMotion, weiß, silber, schwarz - BOS ET/2126		451,90	

Weitere Schiebetürbeschläge und Zubehörpakete auf Anfrage.

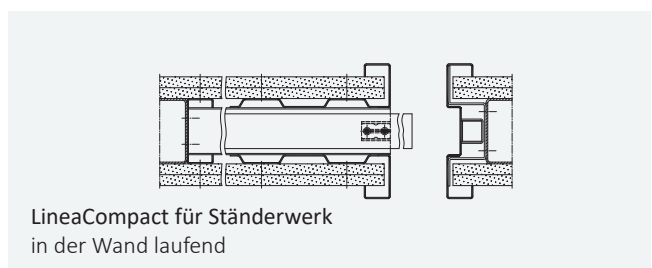
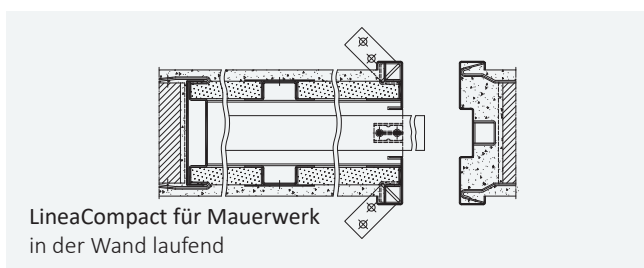
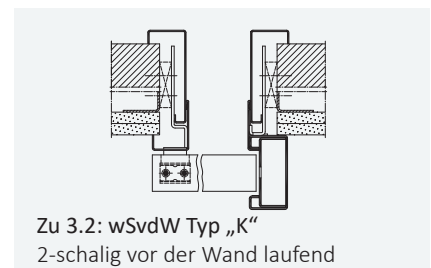
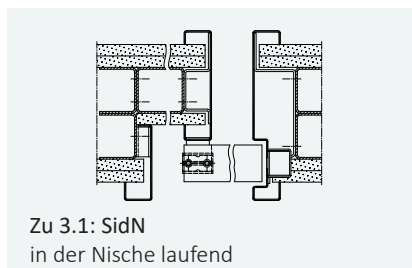
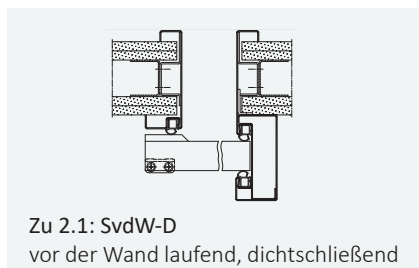

GlasTec®-Fensterzargen für Mauerwerk

Fensterzargen, 1-teilig



Profil

- Uud (VGd)-Fensterzargen für feststehende Normalverglasung bis 8 mm Dicke (wahlweise auch für Isolierverglasung)
- 1-teilige Fensterzarge zur gleichzeitigen Montage mit der Wand

Material

- feuerverzinktes Feinblech nach DIN EN 10147/DIN EN 10143 (1,5/2,0 mm)

Merkmale

- verarbeitungsfreundliche Aqua-Air-Grundierung (hellgrau) mit idealer Verbundhaftung für Deckanstriche

Ausstattung

- Elastik-Hohlkammer-Dichtung Nr. AADC0001 (hellgrau)
- je 4 Nagelanker pro laufender Meter Seitenteil
- 4 Alu-Glasleisten als Klemmprofile (streichfähig, montiert)
- 4 Edelstahl-Eckabdeckungen GL 45 (im Beutel beiliegend)
- Doppelverglasung siehe Zeichnung Seite 46

Abmessungen

- Spiegel vorne/hinten 30 mm
- Putzwinkel vorne/hinten 10 mm

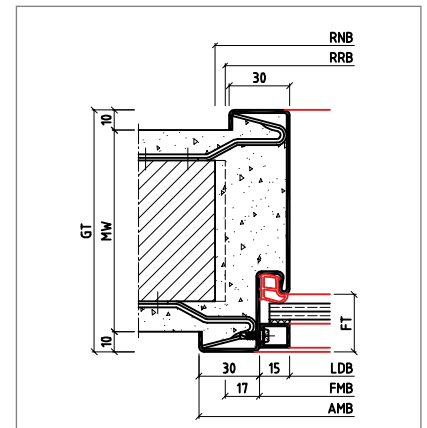

Uud (VGd)-Fensterzarge für Mauerwerk

Alle BOS-Sonderzargen sind auch in V2A oder V4A lieferbar.



Uud (VGd)-Fensterzargen, 1-teilig, 1,5/2,0 mm Materialstärke

Alle Angaben in mm	Umlaufende Länge (2xRRH und 2xRRB)									
	bis 4 lfdm		bis 5 lfdm		bis 6 lfdm		bis 7 lfdm		bis 8 lfdm	
	Preise in Euro									
MW bis	1,5 mm	2,0 mm	1,5 mm	2,0 mm	1,5 mm	2,0 mm	1,5 mm	2,0 mm	1,5 mm	2,0 mm
100	203,60	240,90	246,30	292,90	289,00	344,90	331,70	397,00	374,40	449,00
145	246,70	284,00	300,20	346,80	353,70	409,60	407,20	472,50	460,60	535,20
205	304,10	341,40	372,00	418,60	439,80	495,70	507,60	572,90	575,40	650,00
270	368,90	406,20	452,90	499,50	536,90	592,80	620,90	686,20	704,90	779,50
330	475,40	512,70	581,80	628,40	688,20	744,10	794,60	859,90	901,10	975,70
Mehrpreis Profil für Doppelverglasung	142,00		162,20		182,50		202,70		223,00	

! Mehrpreis für Eckabdeckung GL 90 + 4,00 Euro pro Stück

GlasTec®-Fensterzargen für Ständerwerk

Fensterzargen, 1-teilig



Profil

- Bud (VGd)-Fensterzargen für feststehende Normalverglasung bis 8 mm Dicke (wahlweise auch für Isolierverglasung)
- 1-teilige Fensterzarge zur gleichzeitigen Montage mit der Wand

Material

- feuerverzinktes Feinblech nach DIN EN 10147/DIN EN 10143 (1,5/2,0 mm)

Merkmale

- verarbeitungsfreundliche Aqua-Air-Grundierung (hellgrau) mit idealer Verbundhaftung für Deckanstriche

Ausstattung

- Elastik-Hohlkammer-Dichtung Nr. AADC0001 (hellgrau)
- je 2 Bügelanker pro laufender Meter Seitenteil
- 4 Alu-Glasleisten als Klemmprofile (streichfähig, montiert)
- 4 Edelstahl-Eckabdeckungen GL 45 (im Beutel beiliegend)
- Fensterzargen kurzfristig ab Lager in MW 100 mm und 125 mm in den Abmessungen 1026 x 1026 mm, 1026 x 1200 mm und 1200 x 1200 mm (Zargenaußenmaß)
- Doppelverglasung siehe Zeichnung Seite 46

Abmessungen

- Spiegel vorne/hinten 30/45 mm
- Putzwinkel vorne/hinten 15 mm

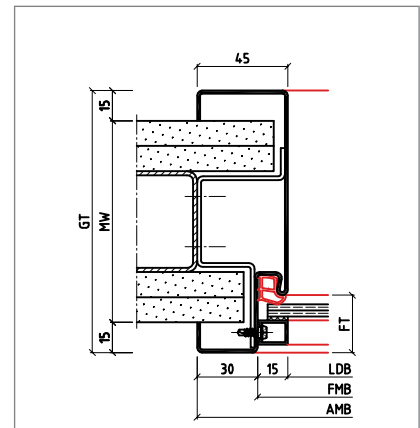

Bud (VGd)-Fensterzarge für Ständerwerk

Alle BOS-Sonderzargen sind auch in V2A oder V4A lieferbar.



Bud (VGd)-Fensterzargen, 1-teilig, 1,5/2,0 mm Materialstärke

Alle Angaben in mm	Umlaufende Länge (2xRRH und 2xRRB)									
	bis 4 lfdm		bis 5 lfdm		bis 6 lfdm		bis 7 lfdm		bis 8 lfdm	
	Preise in Euro									
MW bis	1,5 mm	2,0 mm	1,5 mm	2,0 mm	1,5 mm	2,0 mm	1,5 mm	2,0 mm	1,5 mm	2,0 mm
75	204,40	241,70	241,70	288,30	279,00	334,90	316,30	381,60	353,60	428,20
100	226,00	263,30	268,70	315,30	311,40	367,30	354,10	419,40	396,70	471,30
125	247,60	284,90	295,60	342,20	343,70	399,60	391,80	457,10	439,90	514,50
150	269,10	306,40	322,60	369,20	376,10	432,00	429,60	494,90	483,00	557,60
200	326,50	363,80	394,40	441,00	462,20	518,10	530,00	595,30	597,80	672,40
250	369,70	407,00	448,30	494,90	526,90	582,80	605,50	670,80	684,10	758,70
300	412,80	450,10	502,20	548,80	591,60	647,50	681,00	746,30	770,40	845,00
Mehrpriestyp Profil für Doppelverglasung	142,00		162,20		182,50		202,70		223,00	

! Mehrpreis für Eckabdeckung GL 90 + 4,00 Euro pro Stück

GlasTec®-Fensterzargen für alle Wandsysteme

Fensterzargen, 2-schalig



Profil

- 15ZBud (VG-Nd)-Fensterzargen für feststehende Normalverglasung bis 8 mm Dicke (wahlweise auch für Isolierverglasung)
- Montage in die fertige Wandöffnung

Material

- feuerverzinktes Feinblech nach DIN EN 10147/DIN EN 10143 (1,5/2,0 mm)

Merkmale

- verarbeitungsfreundliche Aqua-Grundierung (hellgrau) mit idealer Verbundhaftung für Deckanstriche

Ausstattung

- Elastik-Hohlkammer-Dichtung Nr. AAC0001 (hellgrau)
- je 2 Nivellieranker und Nivellierschrauben pro laufender Meter Seitenteil
- 4 Alu-Glasleisten als Klemmprofile (streichfähig, montiert)
- 4 Edelstahl-Eckabdeckungen GL 45 (im Beutel beiliegend)
- Doppelverglasung siehe Zeichnungen unten

Abmessungen

- Spiegel vorne/hinten 30/45 mm
- Putzwinkel vorne/hinten 15 mm

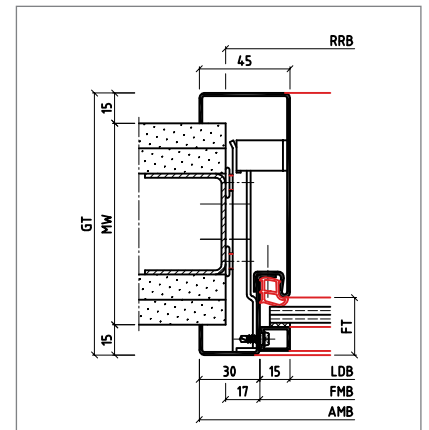

15ZBud (VG-Nd)-Fensterzarge

Alle BOS-Sonderzargen sind auch in V2A oder V4A lieferbar.



15ZBud (VG-Nd)-Fensterzargen, 2-schalig, 1,5/2,0 mm Materialstärke

Alle Angaben in mm	Umlaufende Länge (2xRRH und 2xRRB)									
	bis 4 lfdm		bis 5 lfdm		bis 6 lfdm		bis 7 lfdm		bis 8 lfdm	
	Preise in Euro									
MW bis	1,5 mm	2,0 mm	1,5 mm	2,0 mm	1,5 mm	2,0 mm	1,5 mm	2,0 mm	1,5 mm	2,0 mm
75	324,00	361,30	361,30	407,90	398,60	454,50	435,90	501,20	473,20	547,80
100	345,60	382,90	388,30	434,90	431,00	486,90	473,70	539,00	516,30	590,90
125	367,20	404,50	415,20	461,80	463,30	519,20	511,40	576,70	559,50	634,10
150	388,70	426,00	442,20	488,80	495,70	551,60	549,20	614,50	602,60	677,20
200	446,10	483,40	514,00	560,60	581,80	637,70	649,60	714,90	717,40	792,00
250	489,30	526,60	567,90	614,50	646,50	702,40	725,10	790,40	803,70	878,30
275	510,80	548,10	594,80	641,40	678,90	734,80	762,90	828,20	846,90	921,50
300	532,40	569,70	621,80	668,40	711,20	767,10	800,60	865,90	890,00	964,60
Mehrpreis Profil für Doppelverglasung	142,00		162,20		182,50		202,70		223,00	

! Mehrpreis für Eckabdeckung GL 90 + 4,00 Euro pro Stück

GlasTec®-Fensterzargen für Doppelverglasung

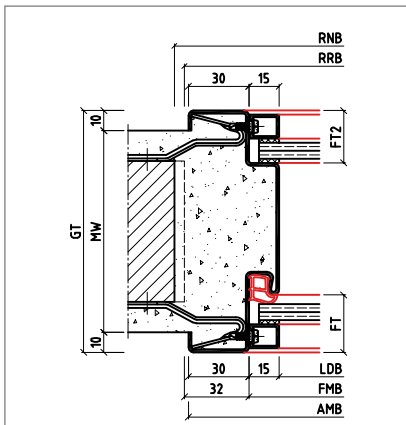

Aud für Mauerwerk

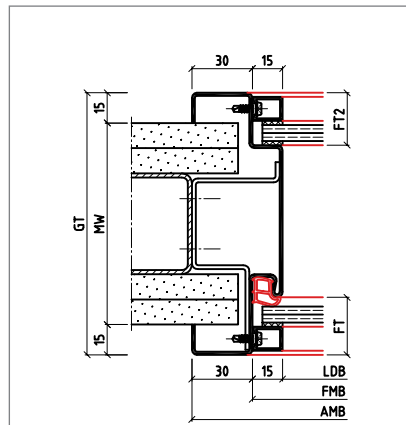

Aud für Ständerwerk

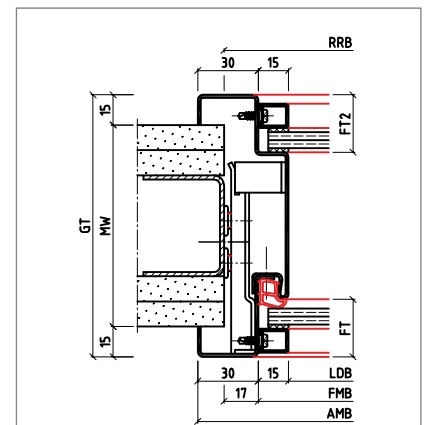



15Z Aud für Ständerwerk



! Verglasungsrahmen inkl. Glas sowie weitere Funktionsverglasungssysteme erhalten Sie bei unserer Schwesterfirma BBE DOMOFERM unter www.Domoferm.de

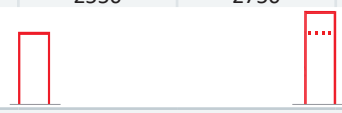

Mehrpreise Pulverbeschichtung

in RAL-Farbtönen seidenglänzend

Mehrpreise Pulverbeschichtung

Alle Angaben in mm RRH bis		Türhohe Zargen und Zargen für Holzblende ¹				Oberlichtzargen mit Kämpfer ²		
		2300	2550	2750	3000	2550	2750	3000
								
		Preise in Euro				Preise in Euro		
MW bis	RRB bis							
175	1250	144,40	156,80	166,70	239,20	217,20	244,50	323,30
330	1250	171,40	186,00	197,70	272,60	244,20	275,50	356,70
435	1250	208,10	225,90	240,20	318,20	280,90	318,00	402,30
560	1250	249,20	270,50	287,60	369,10	322,00	365,40	453,20
175	1500	150,60	163,00	172,80	245,40	235,90	263,10	341,90
330	1500	178,70	193,30	205,00	279,90	264,00	295,30	376,40
435	1500	217,00	234,80	249,10	327,00	302,30	339,40	423,50
560	1500	259,90	281,20	298,20	379,70	345,20	388,50	476,20
175	2000	163,00	175,30	185,20	257,70	273,10	300,30	379,10
330	2000	193,30	208,00	219,70	294,50	303,40	334,80	415,90
435	2000	234,80	252,60	266,80	344,80	344,90	381,90	466,20
560	2000	281,20	302,50	319,50	401,00	391,30	434,60	522,40

Alle Angaben in mm RRH bis		Türhohe Seitenteilzargen und Seitenteilzargen für Holzblende ¹				Oberlicht-/Seitenteilzargen mit Kämpfer ²		
		2300	2550	2750	3000	2550	2750	3000
								
		Preise in Euro				Preise in Euro		
MW bis	RRB bis							
175	1250	271,20	296,10	315,90	400,80	347,70	362,70	441,40
330	1250	298,20	325,30	346,90	434,20	376,90	393,70	474,80
435	1250	334,90	365,20	389,40	479,80	416,80	436,20	520,40
560	1250	376,00	409,80	436,80	530,70	461,40	483,60	571,30
175	1500	289,90	314,70	334,40	419,50	378,80	393,60	472,50
330	1500	318,00	345,00	366,60	454,00	409,10	425,80	507,00
435	1500	356,30	386,50	410,70	501,10	450,60	469,90	554,10
560	1500	399,20	432,90	459,80	553,80	497,00	519,00	606,80
175	2000	327,10	351,90	371,70	456,70	440,90	455,80	534,50
330	2000	357,40	384,60	406,20	493,50	473,60	490,30	571,30
435	2000	398,90	429,20	453,30	543,80	518,20	537,40	621,60
560	2000	445,30	479,10	506,00	600,00	568,10	590,10	677,80

Alle Angaben in mm MW bis		GlasTec Fensterzargen, Einfachverglasung					GlasTec Fensterzargen, Doppelverglasung				
		4 lfm.	5 lfm.	6 lfm.	7 lfm.	8 lfm.	4 lfm.	5 lfm.	6 lfm.	7 lfm.	8 lfm.
											
		Preise in Euro					Preise in Euro				
175		148,90	186,10	223,30	260,50	297,70	199,00	248,70	298,40	348,20	397,90
330		167,30	209,10	250,90	292,70	334,50	217,40	271,70	326,00	380,40	434,70
435		192,40	240,50	288,60	336,70	384,80	242,50	303,10	363,80	424,40	485,00
560		220,50	275,60	330,70	385,90	441,00	270,60	338,20	405,90	473,50	541,20

Alle Angaben in mm RRH bis		Schiebetürzargen			
		2300	2550	2750	3000
					
		Preise in Euro			
MW bis	RRB bis				
175	1250	267,70	280,10	290,00	362,50
330	1250	294,70	309,30	321,00	395,90
435	1250	331,40	349,20	363,50	441,50
560	1250	372,50	393,80	410,90	492,40
175	1500	298,50	310,90	320,70	368,70
330	1500	326,60	341,20	352,90	403,20
435	1500	364,90	382,70	397,00	450,30
560	1500	407,80	429,10	446,10	503,00
175	2000	360,20	372,50	382,40	381,00
330	2000	390,50	405,20	416,90	417,80
435	2000	432,00	449,80	464,00	468,10
560	2000	478,40	499,70	516,70	524,30

-  Aufpreis RAL 9006/9007: +5 %
- Aufpreis feinmatt RAL 9010/9016/7016: +10 %
- Aufpreis DB 701/703/704: +10 %
- Aufpreis NCS: auf Anfrage
- Aufpreis Glasblendenzarge: auf Anfrage

- ¹ Für Blende: Vorgerichtet für bauseitige Holzblendenmontage
- ² Mit Kämpfer: Kämpfertyp KEud und gepulverten Alu-Glasleisten mit Eckabdeckung GL 45

 Mehrpreis für Eckabdeckung
GL 90 + 4,00 Euro pro Stück

DIN-Maßtabelle

(alle angegebenen Maße in mm)

Türblattaußenmaß überfälzte Türen DIN 18101 Türblattaußenmaß stumpfe Türen DIN 18101

RRB	RRH	RNB	RNH	FMB	FMH	Einfachfalz		Doppelfalz		überfälzt		stumpf	
						LDB	LDH	LDB	LDH	überfälzt	stumpf		
625	1875	635	1880	591	1858	561	1843	531	1828	610	1860	584	1847
750	1875	760	1880	716	1858	686	1843	656	1828	735	1860	709	1847
875	1875	885	1880	841	1858	811	1843	781	1828	860	1860	834	1847
1000	1875	1010	1880	966	1858	936	1843	906	1828	985	1860	959	1847
1125	1875	1135	1880	1091	1858	1061	1843	1031	1828	1110	1860	1084	1847
1250	1875	1260	1880	1216	1858	1186	1843	1156	1828	1235	1860	1209	1847
625	2000	635	2005	591	1983	561	1968	531	1953	610	1985	584	1972
750	2000	760	2005	716	1983	686	1968	656	1953	735	1985	709	1972
875	2000	885	2005	841	1983	811	1968	781	1953	860	1985	834	1972
1000	2000	1010	2005	966	1983	936	1968	906	1953	985	1985	959	1972
1125	2000	1135	2005	1091	1983	1061	1968	1031	1953	1110	1985	1084	1972
1250	2000	1260	2005	1216	1983	1186	1968	1156	1953	1235	1985	1209	1972
625	2125	635	2130	591	2108	561	2093	531	2078	610	2110	584	2097
750	2125	760	2130	716	2108	686	2093	656	2078	735	2110	709	2097
875	2125	885	2130	841	2108	811	2093	781	2078	860	2110	834	2097
1000	2125	1010	2130	966	2108	936	2093	906	2078	985	2110	959	2097
1125	2125	1135	2130	1091	2108	1061	2093	1031	2078	1110	2110	1084	2097
1250	2125	1260	2130	1216	2108	1186	2093	1156	2078	1235	2110	1209	2097
625	2250	635	2255	591	2233	561	2218	531	2203	610	2235	584	2222
750	2250	760	2255	716	2233	686	2218	656	2203	735	2235	709	2222
875	2250	885	2255	841	2233	811	2218	781	2203	860	2235	834	2222
1000	2250	1010	2255	966	2233	936	2218	906	2203	985	2235	959	2222
1125	2250	1135	2255	1091	2233	1061	2218	1031	2203	1110	2235	1084	2222
1250	2250	1260	2255	1216	2233	1186	2218	1156	2203	1235	2235	1209	2222

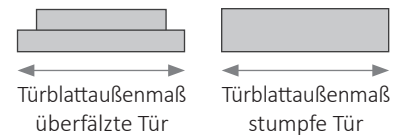

Sonderzarge in Anlehnung an DIN 18111

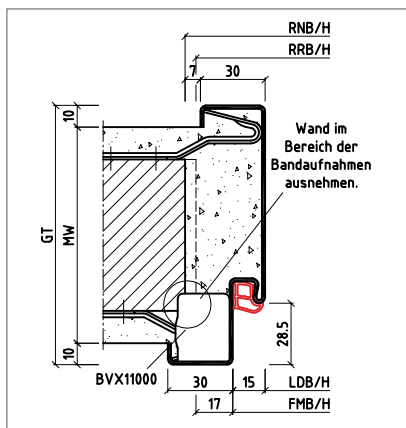

Duo15Z, 2-schalig

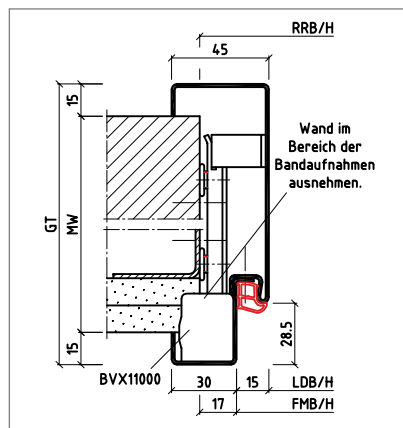

Das Rohbau richtmaß ist das Idealmaß zum Einbau der Duo 15Z.

Legende:

- RRB/H: Rohbau Richtmaß Breite/Höhe
- RNB/H: Rohbau Nennmaß Breite/Höhe
- FMB/H: Falzmaß Breite/Höhe
- LDB/H: Lichte Durchgangs Breite/Höhe
- GT: Gesamttiefe
- MW: Maulweite

Bei stumpfen Zargen ist die Wand auch im Bereich des Mörtelschutzkastens auszunehmen. BITTE SPRECHEN SIE UNS AN.

Ein Türrahmen ist nur so stabil wie sein Schließblech. Schließbleche verstärken die Aussparung, welche Falle und Riegel des Schlosses aufnimmt.



FALLENVERSTELLUNG

Mit der BOS-Fallenverstellung wird der Anpressdruck der Tür auf die Dichtung einfach justiert. Auch eine eventuell zu schwergängige Betätigung des Türdrückers kann hiermit jederzeit nachträglich durch einfaches Einstellen erleichtert werden.

Ihre Vorteile:

- Kein Nachfeilen
- Schutz der Fallenstanzung, ein Ausreißen wird weitestgehend verhindert
- Nachträgliches Justieren zum Ausgleich des Anpressdrucks möglich



EDELSTAHL-SCHLISSBLECH PROTECT

Das Edelstahl-Schließblech Protect wird anstelle der Fallen-/Riegelstanzungen in die Zarge eingelassen.

Ihre Vorteile:

- Kein aufwendiges Nachlackieren des Falleneinlaufes
- Schutz der Fallen-/Riegelstanzung, ein Ausreißen wird weitestgehend verhindert
- Verlängert die Lebensdauer der Zargen und bietet Investitionssicherheit



EDELSTAHL-SCHLISSBLECH PROTECT & CLEAN FÜR ERHÖHTE HYGIENEFORDERUNGEN

Das Edelstahl-Schließblech Protect & Clean wird anstelle der Fallen-/Riegelstanzungen in die Zarge eingelassen.

Optional auch mit Fallenverstellung (stumpfe Türen).

Empfehlung
für Kliniken

Ihre Vorteile:

- Hygienisch, da die Öffnungen für Falle und Riegel von hinten geschlossen sind
- Kein aufwendiges Nachlackieren des Falleneinlaufes
- Schutz der Fallen-/Riegelstanzung, ein Ausreißen wird weitestgehend verhindert
- Verlängert die Lebensdauer der Zargen und bietet Investitionssicherheit



EDELSTAHL-SCHLISSBLECH PROTECT MIT FALLENVERSTELLUNG

Das Edelstahl-Schließblech Protect wird anstelle der Fallen-/Riegelstanzungen in die Zarge eingelassen.

Durch die Fallenverstellung lässt sich die Schließebene optimal positionieren und der Anpressdruck einstellen.

Empfehlung für
Alten- und Pflegeheime

Ihre Vorteile:

- Kein Nachfeilen
- Nachträgliches Justieren zum Ausgleich des Anpressdrucks möglich
- Kein aufwendiges Nachlackieren des Falleinlaufes
- Schutz der Fallen-/Riegelstanzung, ein Ausreißen wird weitestgehend verhindert
- Verlängert die Lebensdauer der Zargen und bietet Investitionssicherheit

Sonderzargen für Mauer- und Ständerwerk

Mehrpreise in Euro

1. Profile		
1.1	Profil für Blindfalzzarge (A..)	67,60
1.2	Profil für Dehnungsfugenzarge Form 1 (...H), auf Basispreis Seite 10 (MW)	219,30
1.3	Profil für Doppelfalzzarge (...Fd) (gilt nicht für Elementzargen) (Spiegelverbreiterung bei Blockprofil beachten)	52,70
1.4	Profil für Doppeltürzarge (O..)	160,90
1.5	Profil für Durchgangszarge (D)	Minderpreis - 6,80
1.6	Profil für Gegenzarge (G)	Minderpreis - 6,80
1.7	Profil für Leibungszarge (...Ld)	326,50
1.8	Profil für Leibungszarge Planar (T..d)	326,50
1.9	Profil für Pendeltürzarge (Pe) inkl. 2 Pendeltürbänder (175 mm), max. Türblattgewicht 55 kg, max. Türblattbreite 860 mm (weitere Ausführungen auf Anfrage)	451,60
1.10	Profil für Raumspartür Küffner inkl. Bodenlager (Laufschiene muss von Küffner gestellt werden)	265,60
1.11	Profil für Rundspiegel (...r..) mit 10/15/20 mm Radius	98,30
1.12	Profil für SafetyDesign inkl. 2 Spezialbänder, inkl. Edelstahl-Schließblech SafetyDesign, auf Basispreis 2 mm Blechstärke	940,80
1.13	Profil für Schattennutzarge beidseitig oder einseitig 10 oder 15 mm (Nz/Ng/Nb..)	46,60
1.14	Profil für Turnhallenzarge (T..d)	326,50
1.15	Profil für 2-schalige Zargen Duo 15Z im Falz (15 mm) geschraubt, auf Basispreis Seite 11 (GK)	136,30
1.16	Profil für 2-schalige Zargen Duo 15Z im Falz (15 mm) geschraubt, als Oberlichtzarge Seite 21 (GK)	141,60
1.17	Profil für 2-schalige Zargen Duo 20Z im Falz (20 mm) geschraubt, auf Basispreis Seite 11 (GK)	189,20
1.18	Profil für 2-schalige Zargen DuoPlus Typ „K“, auf Basispreis Seite 11 (GK)	155,70
1.19	Profil für 2-schalige Zargen DuoPlus Typ „K“, als Oberlichtzarge auf Seite 21 (GK)	161,00

2. Ausstattungen und Vorrichtungen		
2.1	Bodendichtungsschwelle (verschweißt) inkl. Dichtung Typ 1 bzw. Typ 6 bis 1000 mm	46,60
2.2	Bodendichtungsschwelle (lose) inkl. Dichtung Typ 5 bis 1000 mm Länge	34,40
2.3	Edelstahl-Schließblech Protect	90,40
2.4	Edelstahl-Schließblech Protect & Clean	105,30
2.5	Edelstahl-Schließblech Protect mit Fallenverstellung	117,60
2.6	Edelstahl-Schließblech Protect & Clean mit Fallenverstellung	125,30
2.7	Edelstahl-Schließblech Protect für Magnetschloss Häfele 116 / KfV 116 (für stumpfe Zargen)	125,30
2.8	Potentialausgleich	4,30
2.9	Fallenverstellung (für stumpfe oder gefälzte Zargen)	23,10
2.10	Schließlochverstärkung aus Edelstahl	35,90
2.11	Vorrichtung für DORMA ITS 96 (Geze Boxer)	121,70
2.12	Vorrichtung für elektrischen Türöffner inkl. benötigter Spiegelverbreiterung	102,70
2.13	E-Öffner 118E mit Schließblech 434 (für gefälzte Zargen)	119,30
2.14	E-Öffner 118.13 mit Schließblech 691 (für stumpfe Zargen)	119,30
2.15	Vorrichtung für Obentürschließer (Standard oder Gleitschiene) inkl. Gewinde	23,30
2.16	Vorrichtung für Magnetkontakt	68,40
2.17	Vorrichtung für Mehrfachverriegelung 3-fach inkl. Mörtelkasten	40,30
2.18	Vorrichtung für Riegelschaltkontakt effeff 878	32,70
2.19	Vorrichtung für Riegelschaltkontakt effeff 875 mit Schließblech	110,20

3. Bandtaschen und -unterkonstruktionen		
3.1	Zusätzliche Bandtasche BTV 10200 (V8610) oder V8618 (1 Stück)	6,60
3.2	Dritte und vierte Bandtasche BTV 10200 (V8610) oder V8618 für VS-System (2 Stück)	13,20
3.3	3D-Bandunterkonstruktion BVN 11100 oder 11160 sowie BVX 11000 (pro Stück)	20,80
3.4	3D-Bandunterkonstruktion BVX 11500 mit zusätzlicher Schweißlasche	23,70
3.5	TECTUS TE 340-3D / TE 540-3D (pro Stück), nur bei stumpfen Zargen, Spiegelverbreiterung beachten	76,30

4. Ausführungen und Varianten		
4.1	Vorrichtung zur Holzblendenmontage pro Zarge	34,60
4.2	Spiegelverbreiterung pro 15 mm (einseitig) bis max. 85 mm (weitere Abmessungen auf Anfrage)	8,30
4.3	Putzwinkelverbreiterung bis 15 mm (beidseitig)	6,90
4.4	Putzwinkelverbreiterung von 16 bis 25 mm (beidseitig)	10,00
4.5	Falzaufschlag (20 statt 15 mm) inkl. Dichtung	43,20
4.6	Ständerwerkprofil mit 30 mm Spiegel hinten	3,50
4.7	Raum- oder Positionsnummer auf Selbstklebeetiketten	1,00 netto
4.8	Ohne Bodeneinstand, mit verschraubten Distanzschienen	kein Mehrpreis
4.9	Ständerwerkzargen mit Bodeneinstand 30 mm	kein Mehrpreis
4.10	Abweichende Drückerhöhe, abweichender Band- oder Ankersitz	kein Mehrpreis
4.11	Pulverbeschichtung der Sichtflächen (alle RAL-Farbtöne möglich)	siehe Seite 47
4.12	Nahezu alle Ausführungen sind auch in Edelstahl lieferbar	auf Anfrage
4.13	Mehrteilige Zargenausführungen (3-teilig/6-teilig)	auf Anfrage
4.14	Antibakterielle Pulverbeschichtung für besonderen Einsatz, z. B. in Kliniken	auf Anfrage

5. Anker		
5.1	Bügelanker eingepunktet (pro Stück)	3,50
5.2	Doppelanker waagrecht eingepunktet (Länge 200 mm) (pro Paar)	6,70
5.3	Steinanker eingepunktet (pro Stück)	3,00
5.4	Versenkte Dübellochstanzen (pro Stück)	6,30

6. Bleiauskleidung		
für Abmessungen < 1000 x 2125 mm, weitere Abmessungen auf Anfrage (BOS empfiehlt 3D-Bandunterkonstruktionen mit zusätzlicher Schweißlasche)		
6.1	Blei-Teilauskleidung 1,25 mm auf 1-teilige Sonderzargen (inkl. XXL-Anker)	531,50
6.2	Blei-Teilauskleidung 1,50 mm auf 1-teilige Sonderzargen (inkl. XXL-Anker)	577,00
6.3	Blei-Teilauskleidung 2,00 mm auf 1-teilige Sonderzargen (inkl. XXL-Anker)	678,90
6.4	Blei-Teilauskleidung 1,25 mm auf 2-teilige Sonderzargen (inkl. XXL-Anker)	677,40
6.5	Blei-Teilauskleidung 1,50 mm auf 2-teilige Sonderzargen (inkl. XXL-Anker)	723,00
6.6	Blei-Teilauskleidung 2,00 mm auf 2-teilige Sonderzargen (inkl. XXL-Anker)	824,80
6.7	Bleivollauskleidung	auf Anfrage

Liefer- und Zahlungsbedingungen

Auszug

GÜLTIGKEIT

- Mit Herausgabe dieser Preisliste werden alle früheren Preisstellungen ungültig.
- Diese Preisliste gilt in Verbindung mit unseren allgemeinen Geschäftsbedingungen.

LIEFERUNG

- Die Lieferung von Stahlzargen erfolgt nur über den Fachhandel.
- Die Lieferungen erfolgen ab 15 Stück Sonderzargen bzw. 25 Stück Normzargen oder ab netto 1.900,- Euro Warenwert frei Lager bzw. Baustelle (Festland Deutschland), ohne Abladen.
- Lieferungen unter 15 Stück Sonderzargen bzw. 25 Stück Normzargen oder 1.900,- Euro netto Warenwert erfolgen gegen Frachtkostenberechnung von 80,- Euro netto je Sendung im Rahmen einer Beiladung oder per Spediteur zum Speditionstarif zum Lager bzw. Baustelle (Festland Deutschland), ohne Abladen.
- Der Versand erfolgt durch Werks-LKW oder Speditionsfahrzeuge.
- Stahlzargen sind unverpackt, bei Paketanlieferung mit Kunststoffband und Transportschutz.
- Mehrpreis für Staplerentladung und Palettenverpackung auf Anfrage.
- Bei Stückgutversand empfehlen wir die transportsichere Kartonverpackung. Für Normgrößen: ab 50,- Euro netto/Stück inklusive Versandkosten (Festland Deutschland). Bei Stückgut unverpackt übernehmen wir keine Gewähr.

ZAHLUNG

- Alle genannten Preise verstehen sich in Euro zuzüglich der gesetzlichen Mehrwertsteuer.
- Zahlung: 8 Tage 2 % Skonto, 30 Tage netto

MEHRPREISE

- Änderungen/Stornokosten werden nach Aufwand in Rechnung gestellt.
- Der Zuschlag der Schnellschussaufträge beträgt 25 % je Auftrag.
- Der Zuschlag für das Blitzprogramm beträgt pro Zarge 42,- Euro netto.

Bitte fragen Sie uns nach Details. Mehr Infos auch unter www.BestOfSteel.de

ZENTEK

- BOS ist Vertragspartner der Zentek (Vertrag-Nr. TVP-05-168).

Unsere Allgemeinen Geschäftsbedingungen finden Sie im Impressum unter www.BestOfSteel.de



Qualität



Umwelt



Sicherheit



Energie



Reg.-Nr.: PZ-FP-042



NACHHALTIGES BAUEN

Auf der Serviceplattform www.building-material-scout.com sind BOS-Stahlzargen in verschiedensten Ausführungen zu finden, die nach LEED- und DGNB-Kriterien bewertet wurden.



Ihr Fachhändler: