

BOS-Stahlzargen

# HÄNDLER-PREISLISTE 07/2022

gültig ab 01. Juli 2022



VOM MARKTFÜHRER!

# Ihre Ansprechpartner im Innendienst

GRUPPE NORD/WEST VERKAUFSLEITUNG	GRUPPE OST VERKAUFSLEITUNG	GRUPPE SÜD VERKAUFSLEITUNG
<b>Henrik Helmer</b> Tel.: 02572 203-140 HHelmer@jeldwen.com	<b>André Pleimann</b> Tel.: 02572 203-191 APleimann@jeldwen.com	<b>Markus Klos</b> Tel.: 0171 7704346 MKlos@jeldwen.com
ANGEBOTE	ANGEBOTE	ANGEBOTE
<b>Lukas Pfeifer</b> Tel.: 02572 203-132	<b>Angélique Bockhöfer</b> Tel.: 02572 203-136	<b>Vanessa Schniederjann</b> Tel.: 02572 203-131
<b>Christina Ricker</b> Tel.: 02572 203-137	<b>Ina Welp</b> Tel.: 02572 203-138	<b>Ina Welp</b> Tel.: 02572 203-138
<b>Veit Schulze</b> Tel.: 02572 203-130		
BOS-Angebote@jeldwen.com   Fax: 02572 203-139		

AUFTRAGSBEARBEITUNG			
<b>Astrid Abeler-Heitzer</b>	Tel.: 02572 203-154	<b>Natascha Pieper</b>	Tel.: 02572 203-103
<b>Dennis Hoffmann</b>	Tel.: 02572 203-197	<b>Jessica Plaumann</b>	Tel.: 02572 203-143
<b>Jasmin Jarvers</b>	Tel.: 02572 203-208	<b>Lisa Sroka</b>	Tel.: 02572 203-142
<b>Heike Kösters</b>	Tel.: 02572 203-192	<b>Niklas Ubrich</b>	Tel.: 02572 203-410
<b>Jonas Lüttkemöller</b>	Tel.: 02572 203-210	<b>Sandra Wietkamp</b>	Tel.: 02572 203-208
<b>Marcus Nies</b>	Tel.: 02572 203-156	<b>Lars Winnemöller</b>	Tel.: 02572 203-202
<b>Janis Over</b>	Tel.: 02572 203-144		
BOS-Bestellungen@jeldwen.com   Fax: 02572 203-199			

AUSSENDIENST GRUPPE NORD/WEST	AUSSENDIENST GRUPPE OST	AUSSENDIENST GRUPPE SÜD
Daniel Albers Thomas Donnermeyer Gerd Knoche Markus Loser Uwe Schneider	Mario Heinemann René Pluhar	Thomas Fleischer Bastian Meier Tobias Schäfer Torsten Schumacher



# Empfehlungen

---

Für viele Produkte gibt es weiterführende Empfehlungen bezüglich Vorrichtungen und Ausstattungen. Einige wichtige Empfehlungen haben wir hier für Sie zusammengestellt. Auf den entsprechenden Produktseiten haben wir dazu einen Vermerk gemacht, so dass Sie einfach und schnell die passende Empfehlung erhalten.

## **A** LACKVERTRÄGLICHKEIT DER DICHTUNGEN

### **BOS empfiehlt:**

Um mögliche Weichmacherwanderungen zu vermeiden, bitte ausschließlich Alkydharzlacke oder 2K-PUR-Lacke in Kombination mit den verschiedensten Dichtungen verwenden.

### **BOS empfiehlt:**

Einsatz von TPE-Lippen- oder TPE-Hohlkammer-Dichtungen, da diese mit nahezu allen Lacken verträglich sind.

---

## **B** 3D-BANDUNTERKONSTRUKTION

### **BOS empfiehlt:**

Bei Türen mit hoher Nutzungsfrequenz, mit einem erhöhten Türgewicht und bei stumpf einschlagenden Türblättern bitte 3D-Bandunterkonstruktionen verwenden, hier vorzugsweise BVX.

---

## **C** SINO-ZARGEN MIT VERDECKT LIEGENDEN BÄNDERN

### **BOS empfiehlt:**

Die Sino-Zargen zeichnen sich durch ein minimalistisches Design mit hoher Funktionalität aus. Unterstützen Sie diese Produktmerkmale durch die Verwendung von verdeckt liegenden Bändern, so dass die Bandrolle nicht sichtbar ist.

---

## **D** FALLENVERSTELLUNG FÜR ERHÖHTEN BEDIENKOMFORT

### **BOS empfiehlt:**

Nutzen Sie die BOS-Fallenverstellung, um den Anpressdruck der Tür auf die Dichtung individuell zu justieren und erhöhen Sie damit den Öffnungs- und Schließkomfort.

## **E** PULVERBESCHICHTUNG

### **BOS empfiehlt:**

Zur Montage in fertig ausgebauten Räumen bestellen Sie 2-schalige Zargen direkt mit der bewährten BOS-Pulverbeschichtung.

Pulverbeschichtete Zargen bedeuten eine Zeitersparnis am Bau, da Zarge und Türblatt von einem Gewerk montiert werden können, ohne Wartezeiten aufgrund von Malerarbeiten. Im Gegensatz zu den gängigen Lackierungen ist die Pulverbeschichtung umweltfreundlich mit einem VOC-Gehalt von 0 %.

---

## **F** EDELSTAHL-SCHLIESSBLECHE ZUR VERSTÄRKUNG DES SCHLIESSBEREICHES

### **BOS empfiehlt:**

Schützen Sie diesen sensiblen Bereich der Stahlzarge mit einem unserer integrierten Edelstahl-Schließbleche (mit separaten Schutzkästen für Fallen-/Riegelstanzung erhältlich sowie in der stumpfen Ausführung auch mit Fallenverstellung).

---

## **G** GRÖßERE SPIEGELBREITEN BEI 2-SCHALIGEN ZARGEN FÜR MEHR KOMFORT BEIM EINBAU

### **BOS empfiehlt:**

Um den Einbau von 2-schaligen Zargen noch komfortabler und flexibler zu gestalten, empfiehlt BOS, bei der Bestellung eine Spiegelverbreiterung zu wählen. Diese Spiegelverbreiterung sorgt für einen entsprechend größeren Abdeckungsbereich von der Zarge zur Wand und vereinfacht das Ausnehmen der Wand für Bandtaschen und Mörtelkästen.

---

## **H** GESCHWEISSTER ROHRGLASRAHMEN FÜR KOMFORT UND DESIGN

### **BOS empfiehlt:**

Die Verwendung von geschweißten, einteiligen Rohrglasrahmen anstatt von gesteckten oder losen Glasleisten bietet neben der besseren Handhabung beim Ein- und Ausbau gerade im Eckbereich ein gefälliges Design.

# Ihre Ansprechpartner vor Ort



**Hamburg, Schleswig-Holstein,  
Niedersachsen-Nord**  
**Gerd Knoche**  
Tel.: 0 40 / 60 56 46 02  
Fax: 0 25 72 / 2 03 87 75  
Mobil: 01 73 / 6 32 01 77  
E-Mail: GKnoche@jeldwen.com



**Deutschland Ost**  
**Mario Heinemann**  
Tel.: 0 34 47 / 89 54 38  
Fax: 0 34 47 / 89 54 38  
Mobil: 01 73 / 2 57 25 81  
E-Mail: MHeinemann@jeldwen.com



**Nordrhein-Westfalen,  
Niedersachsen, Bremen**  
**Thomas Donnermeyer**  
Tel.: 0 54 56 / 9 34 90 09  
Fax: 0 25 72 / 2 03 87 93  
Mobil: 01 73 / 2 57 22 51  
E-Mail: TDonnermeyer@jeldwen.com



**Deutschland Ost**  
**René Pluhar**  
Tel.: 03 52 00 / 2 85 30  
Fax: 0 25 72 / 2 03 87 81  
Mobil: 01 72 / 2 57 28 80  
E-Mail: RPluhar@jeldwen.com



**Nordrhein-Westfalen**  
**Daniel Albers**  
Tel.: 0 25 72 / 20 32 14  
Fax: 0 25 72 / 2 03 87 90  
Mobil: 01 71 / 2 25 72 51  
E-Mail: DALbers@jeldwen.com



**Hessen, Rheinland-Pfalz, Saarland**  
**Markus Loser**  
Fax: 0 25 72 / 2 03 87 92  
Mobil: 01 72 / 2 57 28 37  
E-Mail: MLosер@jeldwen.com



**Hessen, Rheinland-Pfalz, Saarland**  
**Uwe Schneider**  
Fax: 0 25 72 / 2 03 87 92  
Mobil: 01 73 / 2 57 22 36  
E-Mail: USchneider@jeldwen.com



**Baden-Württemberg**  
**Torsten Schumacher**  
Tel.: 0 74 57 / 9 49 95 75  
Fax: 0 25 72 / 2 03 87 71  
Mobil: 01 75 / 5 73 30 24  
E-Mail: TSchumacher@jeldwen.com



**Baden-Württemberg**  
**Tobias Schäfer**  
Tel.: 0 74 57 / 6 98 99 46  
Fax: 0 25 72 / 2 03 87 89  
Mobil: 01 71 / 2 25 72 92  
E-Mail: TSchaefer@jeldwen.com



**Bayern West**  
**Bastian Meier**  
Tel.: 0 81 91 / 9 73 01 01  
Fax: 0 25 72 / 2 03 87 88  
Mobil: 01 75 / 5 73 30 26  
E-Mail: BMeier@jeldwen.com



**Bayern Nord + Bayern Ost**  
**Thomas Fleischer**  
Mobil: 01 72 / 2 57 29 85  
E-Mail: TFleischer@jeldwen.com

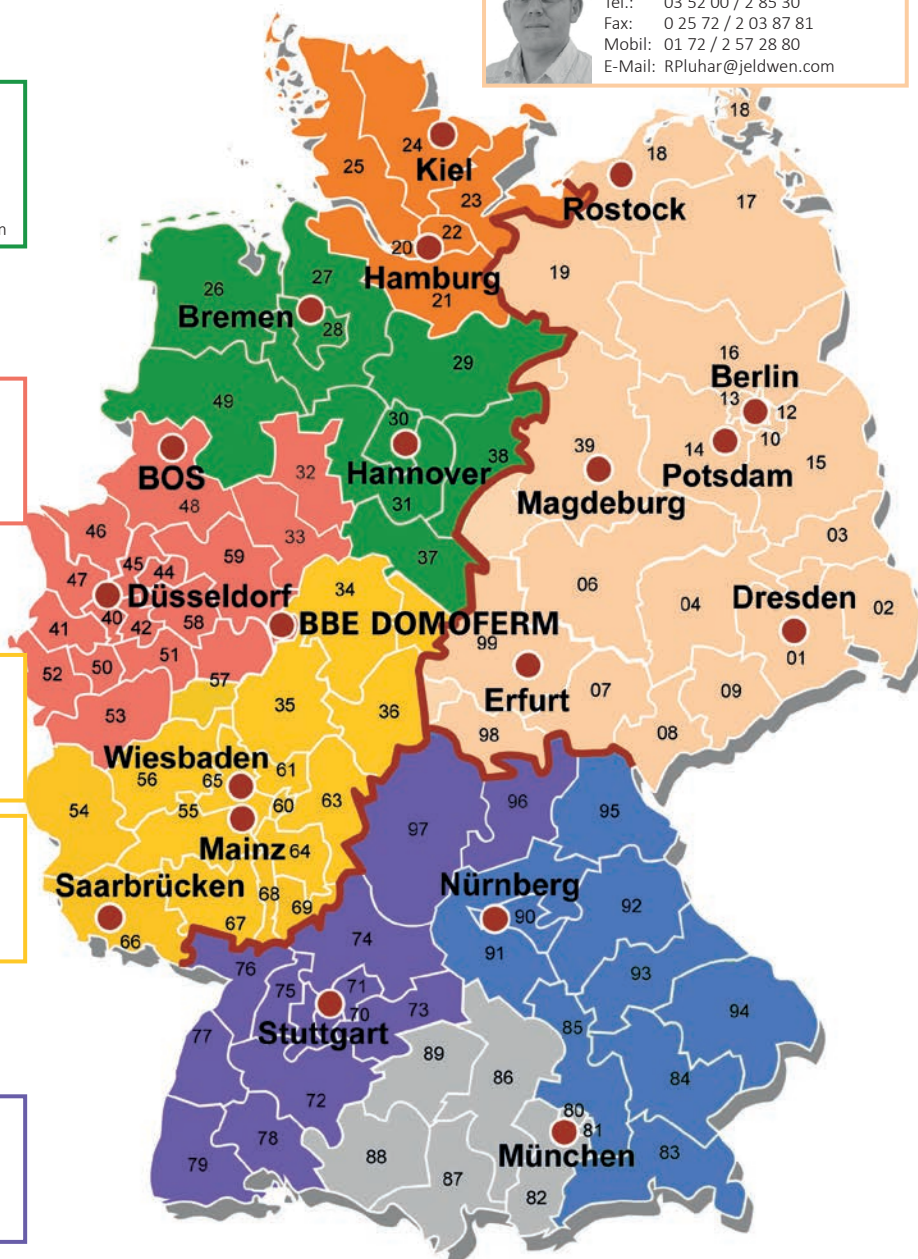



<b>Normzargen</b>	➤ Normzargen für Mauerwerk und Ständerwerk nach DIN 18111 (1-teilig)	4 – 6
	➤ Quick-Set für Ständerwerk (3-teilig)	7
	➤ EasyFix <sup>by BOS</sup> Stahlfutterzargen Standardvariante für alle Wandsysteme	8
<b>Dichtungen</b>	➤ Dichtungen für Norm- und Sonderzargen	9
<b>Sonderzargen</b>	➤ Basispreise Sonderzargen für Mauerwerk und Ständerwerk	10 – 11
	➤ Duo 15Z Lagervariante für alle Wandsysteme	12
	➤ Duo 15Z ECON3 Lagervariante (3-teilig), für alle Wandsysteme	13
	➤ Duo 15Z für alle Wandsysteme	14 – 17
	➤ DuoPlus Typ „K“ für alle Wandsysteme mit Toleranzausgleich	18 – 21
	➤ Oberlichtzargen für Mauerwerk und Ständerwerk	22 – 23
	➤ Seitenteilzargen für Mauerwerk und Ständerwerk	24 – 25
	➤ Oberlicht-/Seitenteilzargen für Mauerwerk und Ständerwerk	26 – 27
	➤ EasyFix <sup>by BOS</sup> Stahlfutterzargen für alle Wandsysteme (Sondervariante)	28 – 29
	➤ SolidFix <sup>by BOS</sup> Stahlfutterzargen für alle Wandsysteme	30 – 31
	➤ Zubehör EasyFix <sup>by BOS</sup> Sondervariante und SolidFix <sup>by BOS</sup> – Mehrpreise	32 – 33
	➤ Sino-Zargen für Mauerwerk und Ständerwerk	34
	➤ SinoPlanar für Mauerwerk und Ständerwerk	35
	➤ Zubehör Sino und SinoPlanar – Mehrpreise	35
<b>Schiebetürzargen</b>	➤ Schiebetürzargen LineaLine – System im Überblick und Vorteile	36 – 37
	➤ LineaCompact für Mauerwerk und Ständerwerk Schiebetürzargen in Kastenbauweise, in der Wand laufend	38 – 39
	➤ LineaSet und LineaSet One für Ständerwerk Zerlegter bzw. 1-teilig vormontierter Schiebetürkasten, in der Wand laufend, ohne Zarge <b>NEU: LineaECON5 zerlegte Deckzarge zur LineaSet und LineaSet One</b>	40 – 41
	➤ LineaOutside vor der Wand laufend für Mauerwerk	42 – 43
	➤ LineaOutside vor der Wand laufend für Ständerwerk	44
	➤ Mehrpreise Schiebetürzargen für Mauerwerk und Ständerwerk	45
	<b>Verglasungssysteme</b>	➤ GlasTec®-Fensterzargen für Mauerwerk und Ständerwerk (ohne Glas) Verglasungssysteme (1-teilig/2-schalig)
➤ Verglasungssysteme (inklusive Glas) Feuerschutzverglasung und weitere Systeme finden Sie in der Verglasungspreisliste der BBE DOMOFERM GmbH		
BOS und BBE DOMOFERM – Unsere Schwester in Brilon		2 – 3
Mehrpreise Pulverbeschichtung		49
DIN-Maßtabelle		50
Lieferplan und Lieferprogramme		51 – 52
Anbauteile für den Schließbereich		53
Mehrpreise Sonderzargen für Mauerwerk und Ständerwerk		54 – 55



Hinweis: Nahezu alle BOS-Sonderzargen sind in Stahl verzinkt grundiert, verzinkt pulverbeschichtet sowie in Edelstahl V2A und V4A lieferbar! Bitte fragen Sie uns.

# BOS Best Of Steel

---

Für hervorragendes Design prämiert und mit dem Know-how von über 50 Jahren gefertigt: Stahlzargen für Türen und Fenster von BOS Best Of Steel.

BOS Best Of Steel hat sich ganz bewusst auf Sonderzargen spezialisiert und ist in diesem Bereich Marktführer.

Design, Funktion und Wirtschaftlichkeit – viele Lösungen hierzu finden Sie bei uns.



**DIN-Normzargen**



**Sonderzargen für Drehflügeltüren**



**Sonderzargen für Schiebetüren**



**Fensterzargen**

Lassen Sie sich von Spezialisten beraten.

Weitere Infos unter: [www.BestOfSteel.de](http://www.BestOfSteel.de)

Wir schaffen gemeinsam Lösungen

## BOS Best Of Steel + BBE DOMOFERM

- Normzargen
- Sonderzargen aus Stahl und Edelstahl
- Zargen-Speziallösungen für
  - Barrierefreies Bauen
  - Hotel
  - Kliniken
  - Schulen
- Architekten-Beratung



- Türen aus Stahl
  - T0 bis T90
  - mörtellose Montage
  - stumpf/gefälzt
- Verglasungselemente
  - GlasTec®
  - SoundTec®
  - RadioTec®
  - FlamTec®
  - AluPlus

# BBE DOMOFERM

## Unsere Schwester in Brilon

---

Die perfekte Ergänzung zu unserem Produktprogramm: Stahltüren, Stahlfeuerschutztüren und Verglasungssysteme unserer Schwesterfirma BBE DOMOFERM. DOMOFERM arbeitet als Hersteller gesetzlich gekennzeichnete Feuerschutztüren mit akkreditierten Instituten zur Prüfung und Zertifizierung der Produkte.

Fordern Sie auch die BBE DOMOFERM Preislisten an:

- Preisliste für Verglasungselemente mit besonderen Ansprüchen an Feuer-, Schall- und Strahlenschutz
- Preisliste für Türen aus Stahl und Stahlfeuerschutztüren



### Türen aus Stahl



### Verglasungen



#### GlasTec® – Das Baukastensystem für Verglasungsrahmen



#### SoundTec® – Schallschutzverglasungen



#### ProTec – Sicherheitsverglasungen



#### RadioTec® – Strahlenschutzverglasungen



#### FlamTec® – Feuerschutzverglasungen

Kombinieren Sie Funktion und Design nach Ihren Vorstellungen!

Weitere Infos unter: [www.domoferm.de](http://www.domoferm.de)



FUSION-Eckelement

# Normzargen für Mauerwerk

## Umfassungszargen, 1-teilig



### Profil

- Uud-Normzargen
- 1-teilige Normzargen nach DIN 18111

### Material

- feuerverzinktes Feinblech nach DIN EN 10147/DIN EN 10143 (1,5 mm)

### Merkmale

- verarbeitungsfreundliche Aqua-Air-Grundierung (hellgrau) mit idealer Verbundhaftung für Deckanstriche
- Meterriss- und Bodeneinstandsmarkierung
- geschraubte Distanzschienen für passgenaues Falzmaß und einfachste Demontage

### Ausstattung

- Elastik-Hohlkammer-Dichtung Nr. AADC0001 (hellgrau)
- 2 Bandtaschen BTV 10200 (V8610) je Seite, mörteldicht, dadurch links/rechts verwendbar
- 8 Nagelanker

### Abmessungen

- Spiegel vorne/hinten 30 mm
- Putzwinkel vorne/hinten 10 mm
- Bodeneinstand 30 mm

**Ab Lager kurzfristig lieferbar!**

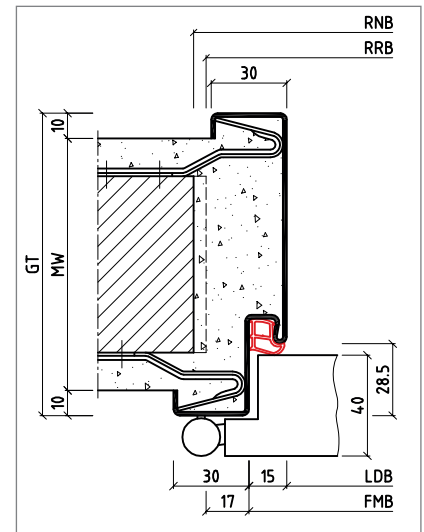

Uud für Mauerwerk



### Uud-Umfassungszargen, 1-teilig, 1,5 mm Materialstärke

Alle Angaben in mm		RRB	625	750	875	1000	Preise in Euro
MW	RRH	Bestellnummer					
80	2000	ZN1021	ZN1022	ZN1023	ZN1024	151,00	
100	2000	ZN1041	ZN1042	ZN1043	ZN1044	158,40	
130	2000	ZN1051	ZN1052	ZN1053	ZN1054	171,60	
145	2000	ZN1061	ZN1062	ZN1063	ZN1064	175,50	
160	2000	ZN1071	ZN1072	ZN1073	ZN1074	195,70	
175	2000	ZN1081	ZN1082	ZN1083	ZN1084	200,30	
205	2000	ZN1091	ZN1092	ZN1093	ZN1094	204,90	
270	2000	ZN1101	ZN1102	ZN1103	ZN1104	225,40	
290	2000	ZN1111	ZN1112	ZN1113	ZN1114	254,40	
330	2000	ZN1121	ZN1122	ZN1123	ZN1124	282,90	
80	2125	ZN1211	ZN1212	ZN1213	ZN1214	157,00	
100	2125	ZN1231	ZN1232	ZN1233	ZN1234	172,60	
130	2125	ZN1241	ZN1242	ZN1243	ZN1244	181,10	
145	2125	ZN1251	ZN1252	ZN1253	ZN1254	184,80	
160	2125	ZN1261	ZN1262	ZN1263	ZN1264	204,90	
175	2125	ZN1271	ZN1272	ZN1273	ZN1274	212,00	
205	2125	ZN1281	ZN1282	ZN1283	ZN1284	218,50	
270	2125	ZN1291	ZN1292	ZN1293	ZN1294	232,70	
290	2125	ZN1301	ZN1302	ZN1303	ZN1304	263,70	
330	2125	ZN1311	ZN1312	ZN1313	ZN1314	292,70	



# Normzargen für Mauerwerk

## Eckzargen, 1-teilig



NORMZARGEN

### Profil

- Eud-Eckzargen
- 1-teilige Normzargen nach DIN 18111

### Material

- feuerverzinktes Feinblech nach DIN EN 10147/DIN EN 10143 (1,5 mm)

### Merkmale

- verarbeitungsfreundliche Aqua-Air-Grundierung (hellgrau) mit idealer Verbundhaftung für Deckanstriche
- Meterriss- und Bodeneinstandsmarkierung
- geschraubte Distanzschienen für passgenaues Falzmaß und einfachste Demontage

### Ausstattung

- Elastik-Hohlkammer-Dichtung Nr. AADC0001 (hellgrau)
- 2 Bandtaschen BTV 10200 (V8610) je Seite, mörteldicht, dadurch links/rechts verwendbar
- 8 Stück Eckzargen-Nagelanker (verschweißt)

### Abmessungen

- Spiegel vorne 30 mm
- Putzwinkel vorne/hinten 10/17 mm
- Bodeneinstand 30 mm

### Ab Lager kurzfristig lieferbar!

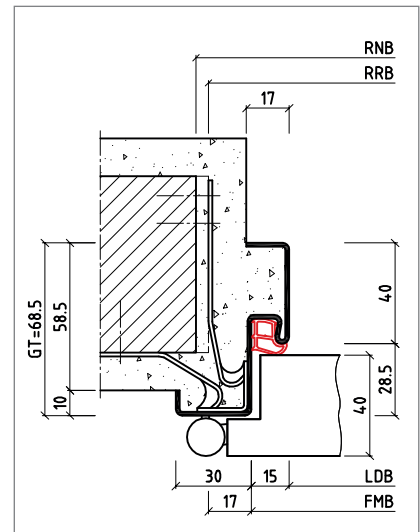

Eud für Mauerwerk



### Eud-Eckzargen, 1-teilig, 1,5 mm Materialstärke

Alle Angaben in mm		RRB	625	750	875	1000	Preise in Euro
GT	RRH	Bestellnummer					
68,5	2000	ZN1011	ZN1012	ZN1013	ZN1014	136,90	
68,5	2125	ZN1201	ZN1202	ZN1203	ZN1204	141,70	

# Normzargen für Ständerwerk

## Umfassungszargen als Blockprofil Typ 3, 1-teilig, Montage mit der Wand



### Profil

- Bud-Umfassungszargen als Blockprofil Typ 3
- 1-teilige Ständerwerkzargen zur gleichzeitigen Montage mit der Wand nach DIN 18111

### Material

- feuerverzinktes Feinblech nach DIN EN 10147/DIN EN 10143 (1,5 mm)

### Merkmale

- verarbeitungsfreundliche Aqua-Air-Grundierung (hellgrau) mit idealer Verbundhaftung für Deckanstriche
- Meterrissmarkierung
- geschraubte Distanzschienen für passgenaues Falzmaß und einfachste Demontage

### Ausstattung

- Elastik-Hohlkammer-Dichtung Nr. AADC0001 (hellgrau)
- 2 Bandtaschen V8618 je Seite, dadurch links/rechts verwendbar
- je Seite 4 Bügelanker für problemlose Montage mit dem Ständerwerk

### Abmessungen

- Spiegel vorne/hinten 30/45 mm
- Putzwinkel vorne/hinten 15 mm
- ohne Bodeneinstand

**Ab Lager kurzfristig lieferbar.**

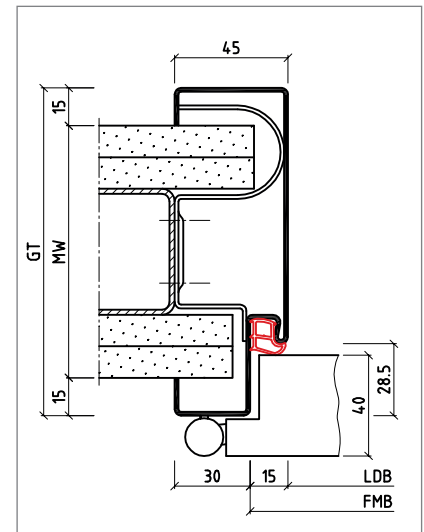

Bud für Ständerwerk, 1-teilig



### Bud-Umfassungszargen als Blockprofil, 1-teilig, 1,5 mm Materialstärke

Alle Angaben in mm		RRB	625	750	875	1000	Preise in Euro
MW	RRH	Bestellnummer					
75	2000		ZN2181	ZN2182	ZN2183	ZN2184	187,00
100	2000		ZN2191	ZN2192	ZN2193	ZN2194	191,90
125	2000		ZN2201	ZN2202	ZN2203	ZN2204	197,80
150	2000		ZN2211	ZN2212	ZN2213	ZN2214	208,70
75	2125		ZN2221	ZN2222	ZN2223	ZN2224	191,90
100	2125		ZN2231	ZN2232	ZN2233	ZN2234	195,70
125	2125		ZN2241	ZN2242	ZN2243	ZN2244	208,70
150	2125		ZN2251	ZN2252	ZN2253	ZN2254	213,40

# Normzargen für Ständerwerk

## Quick-Set, 3-teilig, zur nachträglichen Montage



NORMZARGEN

### Profil

- Bud-Umfassungszargen als Blockprofil Quick-Set
- 3-teilige Ständerwerkzargen zur nachträglichen Montage in die fertige Wand in Anlehnung an DIN 18111. Zusammenbau in der Wandöffnung. Arretierung der Gehrungsverbindung mittels Verschraubung durch den Putzwinkel des Kopfsteiles. Wandanbindung über Verschraubungen im Spiegel der Seitenteile.

### Material

- feuerverzinktes Feinblech nach DIN EN 10147/DIN EN 10143 (1,5 mm)

### Merkmale

- verarbeitungsfreundliche Aqua-Air-Grundierung (hellgrau) mit idealer Verbundhaftung für Deckanstriche
- Meterrissmarkierung

### Ausstattung

- Elastik-Hohlkammer-Dichtung Nr. AADC0001 (hellgrau)
- 2 Bandtaschen V8618 je Seite, dadurch links/rechts verwendbar

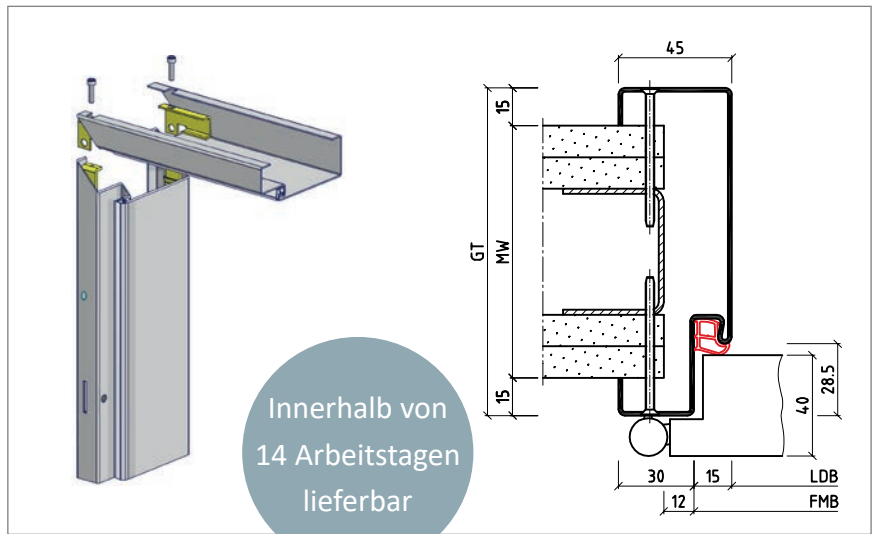

Bud für Ständerwerk, 3-teilig

- je Seitenteil 4 Senkbohrungen zur Verschraubung der Zarge mit der Wand
- Karton- bzw. PE-Folienverpackung
- als Zubehör wird mitgeliefert: 10 Schnellbauschrauben, 2 Bandunterteile V8100 verzinkt, Inbusschlüssel und Montageanleitung

### Abmessungen

- Spiegel vorne/hinten 30/45 mm
- Putzwinkel vorne/hinten 15 mm
- ohne Bodeneinstand



### Bud-Umfassungszargen als Blockprofil Quick-Set, 3-teilig, 1,5 mm Materialstärke

Alle Angaben in mm		RRB	625	750	875	1000	Preise in Euro
MW	RRH						
75	2000		ZN2381	ZN2382	ZN2383	ZN2384	346,50
100	2000		ZN2391	ZN2392	ZN2393	ZN2394	358,60
125	2000		ZN2401	ZN2402	ZN2403	ZN2404	365,90
150	2000		ZN2411	ZN2412	ZN2413	ZN2414	378,80
75	2125		ZN2421	ZN2422	ZN2423	ZN2424	353,90
100	2125		ZN2431	ZN2432	ZN2433	ZN2434	365,90
125	2125		ZN2441	ZN2442	ZN2443	ZN2444	374,40
150	2125		ZN2451	ZN2452	ZN2453	ZN2454	383,60

Bitte beachten Sie das erforderliche Bauöffnungsmaß in der Breite: Bauöffnungsmaß = RRB - 10 mm

### Quick-Set Kopfstücke

RRB	MW	100	125	150
	Preise in Euro			
1125		84,00	93,00	99,60
1250		88,30	99,60	109,20
1500		129,30	133,90	143,20
1750		133,90	143,20	149,90
2000		140,80	152,20	158,90

Bitte beachten Sie das erforderliche Bauöffnungsmaß in der Breite: Bauöffnungsmaß = RRB - 10 mm

# EasyFix<sup>by BOS</sup> Stahlfutterzargen für alle Wandsysteme

## 2-schalige Zargen zur nachträglichen Montage, Standardvariante



NORMZARGEN

### Profil

- wjAud EasyFix<sup>by BOS</sup>
- 2-schalige Zargen für den nachträglichen Einbau in die fertige Wandöffnung mit 2K-Montageschaum
- variable Maulweite mit Verstellbereich (-5/+15 mm) zur Anpassung an individuelle Wanddicken (Toleranzen)

### Material

- feuerverzinktes Feinblech nach DIN EN 10147/DIN EN 10143 (1,5 mm)

### Merkmale

- Falztiefe 28,5 mm für gefälzte Türblätter
- verarbeitungsfreundliche Aqua-Air-Grundierung (hellgrau) mit idealer Verbundhaftung für Deckanstriche
- Meterrissmarkierung

- geschraubte Distanzschielen für passgenaues Falzmaß und einfachste Demontage
- verwendbar für Türblattgewichte bis 50 kg

### Ausstattung

- Elastik-Hohlkammer-Dichtung Nr. AADC0001 (hellgrau)
- 2 Bandtaschen V8618 (S) je Seite, dadurch links/rechts verwendbar

### Abmessungen

- Spiegel vorne/hinten 55/55 mm
- Putzwinkel vorne/hinten 17/17 mm
- ohne Bodeneinstand

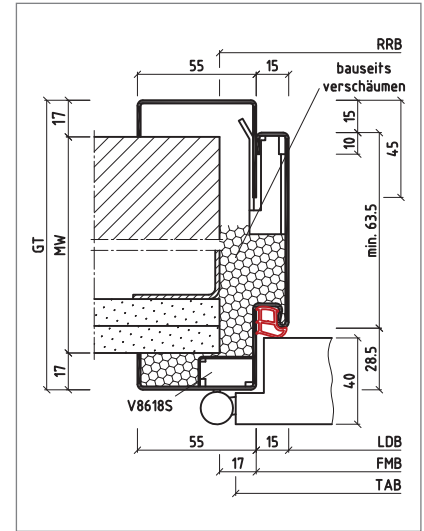

wjAud

» SONDERVARIANTE SIEHE SEITE 28

### EasyFix<sup>by BOS</sup> Stahlfutterzargen, 2-schalig, mit Verstellbereich (-5/+15 mm), 1,5 mm Materialstärke

Alle Angaben in mm (Fixmaße)		2000		2125	
RRH		Preise in Euro		Preise in Euro	
MW	RRB	grundiert	pulverbeschichtet*	grundiert	pulverbeschichtet*
100	625/750/875/1000	330,40	511,80	336,00	517,40
125	625/750/875/1000	336,00	517,40	341,30	522,70
150	625/750/875/1000	339,40	520,80	350,30	531,70
175	625/750/875/1000	377,00	558,60	384,40	565,80
205	625/750/875/1000	382,80	578,20	389,80	585,30
270	625/750/875/1000	407,80	603,30	415,00	610,50

\* Zur Auswahl stehen RAL 9010 seidenglänzend, RAL 9016 seidenglänzend und RAL 7016 seidenglänzend.

! Nicht ab Lager verfügbar



# Dichtungen

## Elastik-Hohlkammer-Dichtungen

BOS empfiehlt ausschließlich die Verwendung von Alkydharzlacken oder 2K-PUR-Lacken.

	Artikel-Nr.	Bezeichnung	Verpackungs- einheit	Euro pro laufender Meter
1.1	AADC0001	Elastik-Hohlkammer-Dichtung grau Standard	20 x 5,2 m	3,30
1.2	AADC0006	Elastik-Hohlkammer-Dichtung schwarz	20 x 5,2 m	3,70
1.3	AADC0008	Elastik-Hohlkammer-Dichtung braun	20 x 5,2 m	3,70
1.4	AADC0009	Elastik-Hohlkammer-Dichtung weiß	20 x 5,2 m	3,70
1.5	AADC0020	Elastik-1-Kammer-Flachbett-Dichtung grau	20 x 5,2 m	5,10
1.6	AADC0016	Elastik-Hohlkammer-Dichtung 2 mm überhöht grau	15 x 5,2 m	5,10
1.7	AADC0013	Elastik-Hohlkammer-Dichtung 4 mm überhöht grau	15 x 5,2 m	5,40

<b>15 mm Falz Elastik-Hohlkammer-Dichtung Standard</b> lieferbar in: Grau, Schwarz, Braun, Weiß	<b>15 mm Falz Elastik-1-Kammer-Flachbett-Dichtung</b> lieferbar in: Grau, Schwarz, Braun	<b>15 mm Falz Elastik-Hohlkammer-Dichtung, 2 mm überhöht</b> lieferbar in: Grau, Schwarz, Braun, Weiß	<b>15 mm Falz Elastik-Hohlkammer-Dichtung, 4 mm überhöht</b> lieferbar in: Grau, Schwarz, Weiß

A
B
C
D
E
F
G
H

EMPFEHLUNGEN siehe Ausklappseite vorne

## APTK-Lippen-Dichtung

BOS empfiehlt ausschließlich die Verwendung von Alkydharzlacken oder 2K-PUR-Lacken.

	Artikel-Nr.	Bezeichnung	Verpackungs- einheit	Euro pro laufender Meter
1.8	AADC0034	APTK-Lippen-Dichtung schwarz (15 mm Falz)	15 x 5,2 m	6,10
1.9	AADC0038	APTK-Lippen-Dichtung grau (15 mm Falz)	15 x 5,2 m	6,90
1.10	AADC0032	APTK-Lippen-Dichtung schwarz (20 mm Falz)	15 x 5,2 m	7,60

<b>15 mm Falz APTK-Lippen-Dichtung</b> lieferbar in: Grau, Schwarz	<b>20 mm Falz APTK-Lippen-Dichtung</b> lieferbar in: Schwarz

A
B
C
D
E
F
G
H

EMPFEHLUNGEN siehe Ausklappseite vorne

## TPE-Dichtungen

Empfehlung für den Objektbereich - mit allen gängigen Lacken verträglich.

	Artikel-Nr.	Bezeichnung	Verpackungs- einheit	Euro pro laufender Meter
1.11	AADC0037	TPE-Hohlkammer-Dichtung grau	15 x 5,2 m	4,50
1.12	AADC0046	TPE-Hohlkammer-Dichtung schwarz	15 x 5,2 m	4,70
1.13	AADC0023	TPE-Lippen-Dichtung grau	15 x 5,2 m	5,30
1.14	AADC0024	TPE-Lippen-Dichtung schwarz	15 x 5,2 m	6,10
1.15	AADC0025	TPE-Lippen-Dichtung weiß	15 x 5,2 m	6,10
1.16	AADC0026	TPE-Lippen-Dichtung grau (20 mm Falz)	9 x 5,2 m	6,90
1.17	AADC0027	TPE-Lippen-Dichtung schwarz (20 mm Falz)	9 x 5,2 m	7,20

<b>TPE-Hohlkammer-Dichtung</b> lieferbar in: Grau, Schwarz	<b>15 mm Falz TPE-Lippen-Dichtung</b> lieferbar in: Grau, Schwarz, Weiß	<b>20 mm Falz TPE-Lippen-Dichtung</b> lieferbar in: Grau, Schwarz

A
B
C
D
E
F
G
H

EMPFEHLUNGEN siehe Ausklappseite vorne

Weitere Dichtungen auf Anfrage. Versand- und Verpackungskosten auf Anfrage!

# Basispreise Sonderzargen für Mauerwerk für überfälzte und stumpfe Türblätter



## Basispreise der Sonderzargen für Mauerwerk (nach DIN 18111 Teil 2)

### Profil

- Eud-Eckzargen/Uud-Umfassungszargen
- 1-teilig geschweißte Sonderzargen

### Material

- feuerverzinktes Feinblech nach DIN EN 10147/DIN EN 10143 (1,5/2,0 mm)

### Merkmale

- verarbeitungsfreundliche Aqua-Air-Grundierung (hellgrau) mit idealer Verbundhaftung für Deckanstriche
- Meterriss- und Bodeneinstandsmarkierung
- geschraubte Distanzschienen für passgenaues Falzmaß und einfachste Demontage

### Ausstattung

- Elastik-Hohlkammer-Dichtung Nr. AAC0001 (hellgrau)
- 2 Bandtaschen BTV 10200 (V8610), mörteldicht
- 9 Nagelanker (Eud mit 9 Eckzargen-Nagelanker)

### Abmessungen

- Uud Spiegel vorne/hinten 30 mm
- Eud Spiegel vorne 30 mm
- Uud Putzwinkel vorne/hinten 10 mm
- Eud Putzwinkel vorne/hinten 10/17 mm
- Bodeneinstand 30 mm

**Alle BOS-Sonderzargen sind auch in V2A oder V4A lieferbar.**

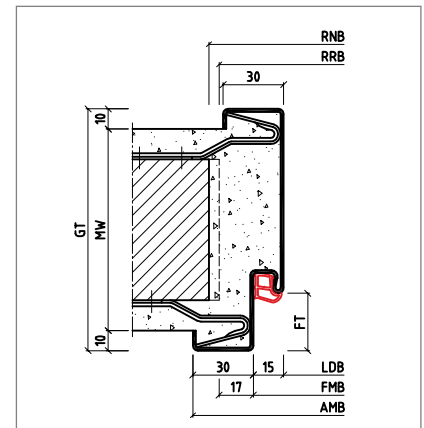

Uud für Mauerwerk



## Basispreise der Sonderzargen für Mauerwerk

Alle Angaben in mm	1,5 mm Materialstärke					
	RRH bis 2000	RRH bis 2150	RRH bis 2300	RRH bis 2550	RRH bis 2750	RRH bis 3000
RRB 1000 x MW bis	Preise in Euro					
Eckz. GT=68	156,60	158,20	172,20	191,10	211,00	227,80
80	187,50	189,10	203,80	216,70	229,40	250,00
100	198,20	202,10	209,30	223,50	238,10	254,50
130	202,10	205,20	213,10	229,40	241,90	261,10
145	205,20	210,90	222,30	238,20	250,60	269,30
160	213,10	220,30	229,40	245,40	260,40	280,10
175	222,30	227,20	238,20	251,00	267,80	286,60
205	232,90	238,20	245,90	264,20	278,60	299,30
240	243,50	251,00	261,70	276,80	294,70	313,50
270	256,20	264,20	274,30	294,50	311,00	329,40
290	276,80	287,30	300,00	315,20	336,30	356,20
330	307,10	315,20	330,50	350,60	368,90	389,70
395	407,10	417,80	436,90	463,90	498,70	508,40
435	507,00	520,50	543,00	575,60	626,90	661,70
515	606,70	623,30	649,40	688,10	735,60	776,20
560	705,80	726,80	755,10	799,80	854,00	901,20
1000	Auf Anfrage					

2,0 mm Materialstärke					
RRH bis 2000	RRH bis 2150	RRH bis 2300	RRH bis 2550	RRH bis 2750	RRH bis 3000
Preise in Euro					
180,10	181,90	198,00	219,80	242,70	262,00
215,60	217,50	234,40	249,20	263,80	287,50
227,90	232,40	240,70	257,00	273,80	292,70
232,40	236,00	245,10	263,80	278,20	300,30
236,00	242,50	255,60	273,90	288,20	309,70
245,10	253,30	263,80	282,20	299,50	322,10
255,60	261,30	273,90	288,70	308,00	329,60
267,80	273,90	282,80	303,80	320,40	344,20
280,00	288,70	301,00	318,30	338,90	360,50
294,60	303,80	315,40	338,70	357,70	378,80
318,30	330,40	345,00	362,50	386,70	409,60
353,20	362,50	380,10	403,20	424,20	448,20
468,20	480,50	502,40	533,50	573,50	584,70
583,10	598,60	624,50	661,90	720,90	761,00
697,70	716,80	746,80	791,30	845,90	892,60
811,70	835,80	868,40	919,80	982,10	1036,40
Auf Anfrage					

## Mehrpriese für Breitenmaß über 1000 mm RRB

Alle Angaben in mm	1,5 mm Materialstärke					
	bis 1250	bis 1375	bis 1500	bis 1750	bis 2000	bis 2500
MW bis	Preise in Euro					
150	10,50	23,70	59,40	73,40	85,10	136,40
205	12,60	27,90	62,00	79,80	94,40	149,50
270	13,70	30,40	63,30	84,40	103,40	158,40
330	22,20	41,00	70,10	97,40	121,10	169,30
435	29,30	54,00	85,40	113,80	131,00	187,90
560	64,10	90,60	115,60	155,00	186,50	249,00
1000	Auf Anfrage					

2,0 mm Materialstärke					
bis 1250	bis 1375	bis 1500	bis 1750	bis 2000	bis 2500
Preise in Euro					
12,10	27,30	68,30	84,40	97,90	156,90
14,50	32,10	71,30	91,80	108,60	171,90
15,80	35,00	72,80	97,10	118,90	182,20
25,50	47,20	80,60	112,00	139,30	194,70
33,70	62,10	98,20	130,90	150,70	216,10
73,70	104,20	132,90	178,30	214,50	286,40
Auf Anfrage					

# Basispreise Sonderzargen für Ständerwerk für überfälzte und stumpfe Türblätter



## Basispreise der Sonderzargen für Ständerwerk (nach DIN 18111 Teil 2)

### Profil

- Bud-Umfassungszargen als Blockprofil
- 1-teilig geschweißte Sonderzargen

### Material

- feuerverzinktes Feinblech nach DIN EN 10147/DIN EN 10143 (1,5/2,0 mm)

### Merkmale

- verarbeitungsfreundliche Aqua-Air-Grundierung (hellgrau) mit idealer Verbundhaftung für Deckanstriche
- Meterrissmarkierung
- geschraubte Distanzschienen für passgenaues Falzmaß und einfachste Demontage

### Ausstattung

- Elastik-Hohlkammer-Dichtung Nr. AADC0001 (hellgrau)
- 2 Bandtaschen V8618
- 9 Bügelanker für problemlose Montage mit dem Ständerwerk

### Abmessungen

- Spiegel vorne/hinten 30/45 mm
- Putzwinkel vorne/hinten 15 mm
- ohne Bodeneinstand

Alle BOS-Sonderzargen sind auch in V2A oder V4A lieferbar.

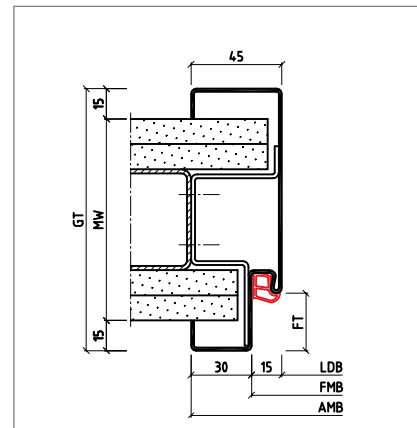

Bud für Ständerwerk



SONDERZARGEN

## Basispreise der Sonderzargen für Ständerwerk

Alle Angaben in mm	1,5 mm Materialstärke					
	RRH bis 2000	RRH bis 2150	RRH bis 2300	RRH bis 2550	RRH bis 2750	RRH bis 3000
RRB 1000 x MW bis	Preise in Euro					
75	210,90	213,10	227,20	251,00	263,80	280,40
100	222,30	226,00	235,10	258,60	273,30	287,50
125	226,00	229,40	238,20	264,20	276,40	293,40
150	238,20	243,50	255,20	280,10	294,70	311,00
175	259,40	265,40	274,30	286,30	330,10	340,60
205	280,10	287,50	294,50	334,90	348,10	369,30
270	308,20	317,40	326,40	413,30	433,60	443,90
330	352,20	363,20	374,70	473,30	493,60	496,80
395	460,20	471,10	490,40	517,00	551,90	561,70
435	560,20	573,70	596,20	629,10	680,00	714,80
515	745,50	761,80	787,90	827,00	874,40	914,90
560	844,50	865,40	893,70	938,70	992,60	1039,90
1000	Auf Anfrage					

2,0 mm Materialstärke					
RRH bis 2000	RRH bis 2150	RRH bis 2300	RRH bis 2550	RRH bis 2750	RRH bis 3000
Preise in Euro					
242,50	245,10	261,30	288,70	303,40	322,50
255,60	259,90	270,40	297,40	314,30	330,60
259,90	263,80	273,90	303,80	317,90	337,40
273,90	280,00	293,50	322,10	338,90	357,70
298,30	305,20	315,40	329,20	379,60	391,70
322,10	330,60	338,70	385,10	400,30	424,70
354,40	365,00	375,40	475,30	498,60	510,50
405,00	417,70	430,90	544,30	567,60	571,30
529,20	541,80	564,00	594,60	634,70	646,00
644,20	659,80	685,60	723,50	782,00	822,00
857,30	876,10	906,10	951,10	1005,60	1052,10
971,20	995,20	1027,80	1079,50	1141,50	1195,90
Auf Anfrage					

## Mehrpreise für Breitenmaß über 1000 mm RRB

Alle Angaben in mm	1,5 mm Materialstärke					
	bis 1250	bis 1375	bis 1500	bis 1750	bis 2000	bis 2500
MW bis	Preise in Euro					
150	15,30	26,90	64,80	84,70	90,60	140,70
205	23,90	41,00	73,90	103,50	114,50	169,80
270	35,60	56,20	91,00	127,20	139,10	200,20
330	47,90	73,40	105,00	148,20	164,50	237,40
435	58,30	91,10	119,40	170,60	187,90	239,10
560	89,60	122,90	150,80	205,30	230,20	301,30
1000	Auf Anfrage					

2,0 mm Materialstärke					
bis 1250	bis 1375	bis 1500	bis 1750	bis 2000	bis 2500
Preise in Euro					
17,60	30,90	74,50	97,40	104,20	161,80
27,50	47,20	85,00	119,00	131,70	195,30
40,90	64,60	104,70	146,30	160,00	230,20
55,10	84,40	120,80	170,40	189,20	273,00
67,00	104,80	137,30	196,20	216,10	275,00
103,00	141,30	173,40	236,10	264,70	346,50
Auf Anfrage					

# Duo 15Z Lagervariante für alle Wandsysteme

2-schalige Zargen zur nachträglichen Montage (1,5 mm)

## Profil

- 15ZBud
- 2-schalige Zargen für den Einbau in die fertige Wandöffnung von Ständerwerks-, Gipsdielen- und Mauerwerkswänden

## Material

- feuerverzinktes Feinblech nach DIN EN 10147/ DIN EN 10143 (1,5 mm)

## Merkmale

- verarbeitungsfreundliche Aqua-Air-Grundierung (hellgrau) mit idealer Verbundhaftung für Deckanstriche
- Meterrissmarkierung
- geschraubte Distanzschienen für passgenaues Falzmaß und einfachste Demontage

## Ausstattung

- Elastik-Hohlkammer-Dichtung Nr. AADC0001 (hellgrau)
- 2 Stück Bandtaschen V8618
- je Seite 5 Nivellieranker

## Abmessungen

- Spiegel vorne/hinten 30/45 mm
- Putzwinkel vorne/hinten 15 mm
- Profilverform: gefälzt
- ohne Bodeneinstand

## Ab Lager kurzfristig lieferbar!

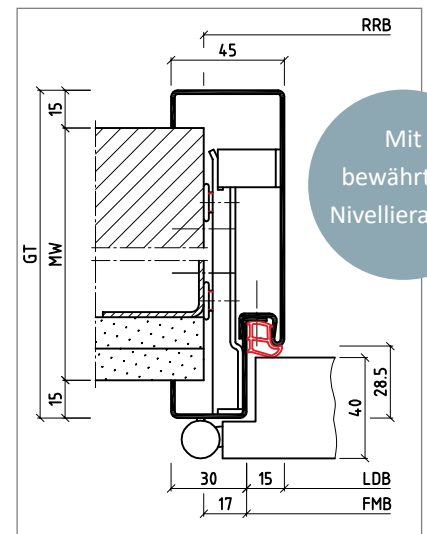

15ZBud

SONDERVARIANTE  
SIEHE SEITE 14

A B C D E F G H  
EMPFEHLUNGEN siehe Ausklappseite vorne

### Duo 15Z, 2-schalig, 1,5 mm Materialstärke

Alle Angaben in mm		verzinkt + grundiert				Preise in Euro
MW	RRB	625	750	875	1000	
		Bestellnummer				
100	2000	ZN7191	ZN7192	ZN7193	ZN7194	366,90
125	2000	ZN7201	ZN7202	ZN7203	ZN7204	370,60
150	2000	ZN7211	ZN7212	ZN7213	ZN7214	382,10
100	2125	ZN7231	ZN7232	ZN7233	ZN7234	370,60
125	2125	ZN7241	ZN7242	ZN7243	ZN7244	373,70
150	2125	ZN7251	ZN7252	ZN7253	ZN7254	387,10



# Duo 15Z ECON3 Lagervariante für alle Wandsysteme

2-schalige Zargen, 3-teilig zerlegt zur nachträglichen Montage (1,5 mm)

## Profil

- 15ZBud ECON3
- 2-schalige Zargen für den Einbau in die fertige Wandöffnung von Ständerwerks-, Gipsdielen- und Mauerwerkswänden
- 3-teilig zerlegt für optimale Logistik und Lagerung

## Material

- feuerverzinktes Feinblech nach DIN EN 10147/ DIN EN 10143 (1,5 mm)

## Merkmale

- verarbeitungsfreundliche Aqua-Air-Grundierung (hellgrau) mit idealer Verbundhaftung für Deckanstriche
- Meterrissmarkierung
- geschraubte Distanzschienen für passgenaues Falzmaß und einfachste Demontage

## Ausstattung

- Elastik-Hohlkammer-Dichtung Nr. AADC0001 (hellgrau)
- 2 Stück Bandtaschen V8618, 3 Stück bei RRB 1250 mm
- je Seite 5 Nivellieranker

## Abmessungen

- Spiegel vorne/hinten 30/45 mm
- Putzwinkel vorne/hinten 15 mm
- Profilform: gefälzt
- ohne Bodeneinstand

## Ab Lager kurzfristig lieferbar!

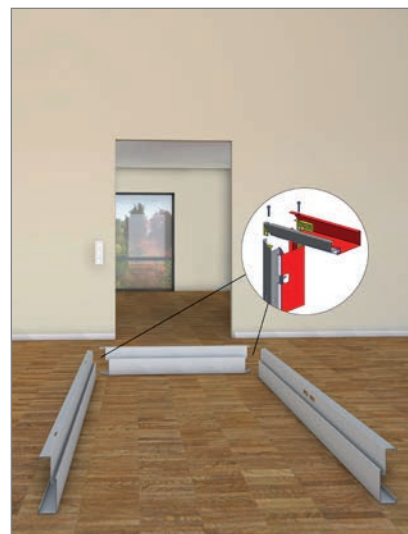

Duo 15Z ECON3 für alle Wandsysteme



### Duo 15Z ECON3, 2-schalig, 3-teilig zerlegt, 1,5 mm Materialstärke

Alle Angaben in mm		verzinkt + grundiert				Preise in Euro
MW	RRB RRH	625	750	875	1000	
		Bestellnummer				
100	2000	ZN7391	ZN7392	ZN7393	ZN7394	366,90
125	2000	ZN7401	ZN7402	ZN7403	ZN7404	370,60
150	2000	ZN7411	ZN7412	ZN7413	ZN7414	382,10
100	2125	ZN7431	ZN7432	ZN7433	ZN7434	370,60
125	2125	ZN7441	ZN7442	ZN7443	ZN7444	373,70
150	2125	ZN7451	ZN7452	ZN7453	ZN7454	387,10

Alle Angaben in mm		verzinkt + grundiert		Preise in Euro
MW	RRB RRH	1125	1250	
		Bestellnummer		
100	2000	ZN7395	ZN7396	381,30
125	2000	ZN7405	ZN7406	385,00
150	2000	ZN7415	ZN7416	396,60
100	2125	ZN7435	ZN7436	385,00
125	2125	ZN7445	ZN7446	388,20
150	2125	ZN7455	ZN7456	401,60

# Duo 15Z für alle Wandsysteme

2-schalige Zargen zur nachträglichen Montage (1,5 mm)

## Profil

- 15ZBud / 15ZUud
- 2-schalige Zargen für den Einbau in die fertige Wandöffnung von Ständerwerks-, Gipsdielen- und Mauerwerkswänden

## Material

- feuerverzinktes Feinblech nach DIN EN 10147/ DIN EN 10143 (1,5/2,0 mm)

## Merkmale

- verarbeitungsfreundliche Aqua-Air-Grundierung (hellgrau) mit idealer Verbundhaftung für Deckanstriche
- Meterrissmarkierung
- geschraubte Distanzschienen für passgenaues Falzmaß und einfachste Demontage

## Ausstattung

- Elastik-Hohlkammer-Dichtung Nr. AADC0001 (hellgrau)
- 2 Stück Bandtaschen V8618, bei Mauerwerk BTV 10200 (V8610)
- je Seite 4/5 Nivellieranker

## Abmessungen

- 15ZBud Spiegel vorne/hinten 30/45 mm
- 15ZUud Spiegel vorne/hinten 30/30 mm
- Putzwinkel vorne/hinten 15 mm
- Profilformen: gefälzt 15ZBud (Lagerprogramm) oder stumpf 15ZBsd
- ohne Bodeneinstand
- Sonderausführungen auf Anfrage
- auch als 2-schalige Fensterzarge lieferbar; siehe Seite 48

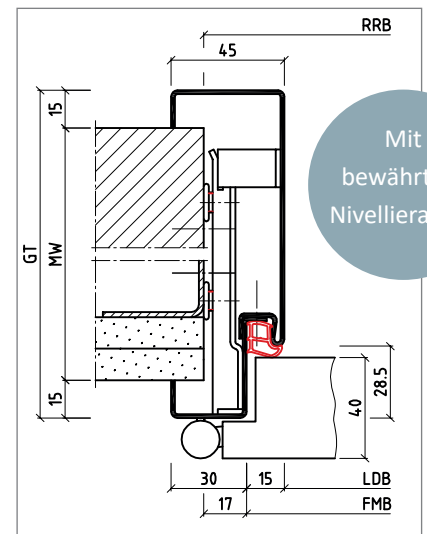

15ZBud

Alle BOS-Sonderzargen sind auch in V2A oder V4A lieferbar.



## Duo 15Z, 2-schalig, 1,5 mm Materialstärke

Alle Angaben in mm		verzinkt + grundiert								
RRH bis	MW bis	RRB bis	2000	2125	2550		2750		3000	
					für Blende <sup>1</sup>	mit Kämpfer <sup>2</sup>	für Blende <sup>1</sup>	mit Kämpfer <sup>2</sup>	für Blende <sup>1</sup>	mit Kämpfer <sup>2</sup>
			Preise in Euro							
15ZUud* Eckzarge		1000	389,50	393,20	467,20	557,30	481,90	579,50	496,10	603,10
100		1000	385,30	389,00	463,00	553,10	477,70	575,30	491,90	598,90
125		1000	389,00	392,40	468,60	558,70	480,80	578,40	497,80	604,80
150		1000	401,20	406,50	484,50	574,60	499,10	596,70	515,40	622,40
175		1000	422,40	428,40	490,70	580,80	534,50	632,10	545,00	652,00
205		1000	443,10	450,50	539,30	629,40	552,50	650,10	573,70	680,70
270		1000	471,20	480,40	617,70	707,80	638,00	735,60	648,30	755,30
330		1000	515,20	526,20	677,70	767,80	698,00	795,60	701,20	808,20
395		1000	623,20	634,10						
435		1000	723,20	736,70						
515		1000	908,50	924,80						
15ZUud* Eckzarge		1250	404,80	408,50	482,50	601,40	497,20	623,50	511,40	647,20
100		1250	400,60	404,30	478,30	597,20	493,00	619,30	507,20	643,00
125		1250	404,30	407,70	483,90	602,80	496,10	622,40	513,10	648,90
150		1250	416,50	421,80	499,80	618,70	514,40	640,70	530,70	666,50
175		1250	446,30	452,30	514,60	633,50	558,40	684,70	568,90	704,70
205		1250	467,00	474,40	563,20	682,10	576,40	702,70	597,60	733,40
270		1250	506,80	516,00	653,30	772,20	673,60	799,90	683,90	819,70
330		1250	563,10	574,10	725,60	844,50	745,90	872,20	749,10	884,90
395		1250	681,50	692,40						
435		1250	781,50	795,00						
515		1250	998,10	1014,40						

<sup>1</sup> Für Blende: Vorgerichtet für bauseitige Holzblendenmontage

\* GT Eckzarge 125 mm. Andere Maße auf Anfrage.

<sup>2</sup> Mit Kämpfer: Kämpfertyp KEud und Alu-Glasleisten mit Eckabdeckung GL 45

**I** Mehrpreis für Eckabdeckung GL 90 + 4,80 Euro pro Stück

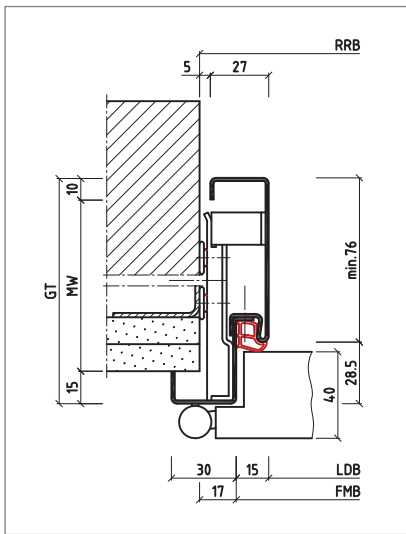

Eckzarge 15ZUud

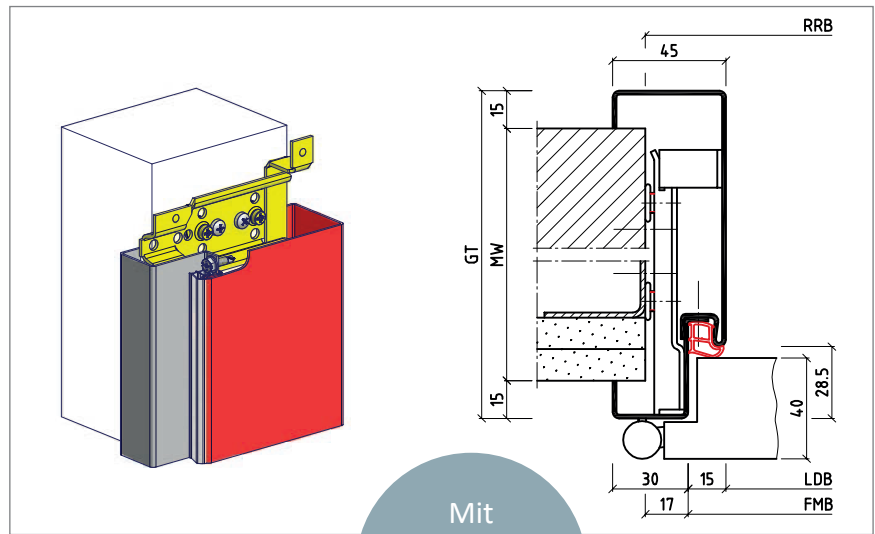

15ZBud

Mit bewährtem Nivellieranker

SONDERZARGEN

Duo 15Z, 2-schalig, 1,5 mm Materialstärke

Alle Angaben in mm		verzinkt + grundiert							
		RRH bis	2000	2125	2550		2750		3000
				für Blende <sup>1</sup>	mit Kämpfer <sup>2</sup>	für Blende <sup>1</sup>	mit Kämpfer <sup>2</sup>	für Blende <sup>1</sup>	mit Kämpfer <sup>2</sup>
MW bis	RRH bis	Preise in Euro							
15ZUud* Eckzarge	1500**	454,30	458,00	532,00	679,80	546,70	701,90	560,90	725,70
100	1500**	450,10	453,80	527,80	675,60	542,50	697,70	556,70	721,50
125	1500**	453,80	457,20	533,40	681,20	545,60	700,80	562,60	727,40
150	1500**	466,00	471,30	549,30	697,10	563,90	719,10	580,20	745,00
175	1500**	496,30	502,30	564,60	712,40	608,40	763,60	618,90	783,70
205	1500**	517,00	524,40	613,20	761,00	626,40	781,60	647,60	812,40
270	1500**	562,20	571,40	708,70	856,50	729,00	884,20	739,30	904,10
330	1500**	620,20	631,20	782,70	930,50	803,00	958,20	806,20	971,00
395	1500**	742,60	753,50						
435	1500**	842,60	856,10						
515	1500**	1059,30	1075,60						
15ZUud* Eckzarge	2000**	480,10	483,80	557,80	763,20	572,50	785,30	586,70	808,80
100	2000**	475,90	479,60	553,60	759,00	568,30	781,10	582,50	804,60
125	2000**	479,60	483,00	559,20	764,60	571,40	784,20	588,40	810,50
150	2000**	491,80	497,10	575,10	780,50	589,70	802,50	606,00	828,10
175	2000**	536,90	542,90	605,20	810,60	649,00	861,80	659,50	881,60
205	2000**	557,60	565,00	653,80	859,20	667,00	879,80	688,20	910,30
270	2000**	610,30	619,50	756,80	962,20	777,10	989,90	787,40	1009,50
330	2000**	679,70	690,70	842,20	1047,60	862,50	1075,30	865,70	1087,80
395	2000**	811,10	822,00						
435	2000**	911,10	924,60						
515	2000**	1138,70	1155,00						

<sup>1</sup> Für Blende: Vorgerichtet für bauseitige Holzblendenmontage

<sup>2</sup> Mit Kämpfer: Kämpfertyp KEud und Alu-Glasleisten mit Eckabdeckung GL 45

\* GT Eckzarge 125 mm. Andere Maße auf Anfrage.

\*\* 2-flügelig: je Seitenteil 2 Bandtaschen V8618 oder BTV 10200

**I** Mehrpreis für Eckabdeckung GL 90 + 4,80 Euro pro Stück

# Duo 15Z für alle Wandsysteme

## 2-schalige Zargen zur nachträglichen Montage (2,0 mm)

### Profil

- 15ZBud / 15ZUud
- 2-schalige Zargen für den Einbau in die fertige Wandöffnung von Ständerwerks-, Gipsdielen- und Mauerwerkswänden

### Material

- feuerverzinktes Feinblech nach DIN EN 10147/ DIN EN 10143 (1,5/2,0 mm)

### Merkmale

- verarbeitungsfreundliche Aqua-Air-Grundierung (hellgrau) mit idealer Verbundhaftung für Deckanstriche
- Meterrissmarkierung
- geschraubte Distanzschienen für passgenaues Falzmaß und einfachste Demontage

### Ausstattung

- Elastik-Hohlkammer-Dichtung Nr. AADC0001 (hellgrau)
- 2 Stück Bandtaschen V8618, bei Mauerwerk BTV 10200 (V8610)
- je Seite 4/5 Nivellieranker

### Abmessungen

- 15ZBud Spiegel vorne/hinten 30/45 mm
- 15ZUud Spiegel vorne/hinten 30/30 mm
- Putzwinkel vorne/hinten 15 mm
- Profilformen: gefälzt 15ZBud oder stumpf 15ZBsd
- ohne Bodeneinstand
- Sonderausführungen auf Anfrage
- auch als 2-schalige Fensterzarge lieferbar; siehe Seite 48

Alle BOS-Sonderzargen sind auch in V2A oder V4A lieferbar.



Duo 15Z, 2-schalig, 2,0 mm Materialstärke

Alle Angaben in mm		verzinkt + grundiert							
RRH bis		2000	2125	2550		2750		3000	
				für Blende <sup>1</sup>	mit Kämpfer <sup>2</sup>	für Blende <sup>1</sup>	mit Kämpfer <sup>2</sup>	für Blende <sup>1</sup>	mit Kämpfer <sup>2</sup>
MW bis		Preise in Euro							
RRB bis									
15ZUud* Eckzarge	1000	422,80	427,10	506,00	596,10	522,90	620,50	539,20	646,20
100	1000	418,60	422,90	501,80	591,90	518,70	616,30	535,00	642,00
125	1000	422,90	426,80	508,20	598,30	522,30	619,90	541,80	648,80
150	1000	436,90	443,00	526,50	616,60	543,30	640,90	562,10	669,10
175	1000	461,30	468,20	533,60	623,70	584,00	681,60	596,10	703,10
205	1000	485,10	493,60	589,50	679,60	604,70	702,30	629,10	736,10
270	1000	517,40	528,00	679,70	769,80	703,00	800,60	714,90	821,90
330	1000	568,00	580,70	748,70	838,80	772,00	869,60	775,70	882,70
395	1000	692,20	704,80						
435	1000	807,20	822,80						
515	1000	1020,30	1039,10						
15ZUud* Eckzarge	1250	440,40	444,70	523,60	642,50	540,50	666,80	556,80	692,60
100	1250	436,20	440,50	519,40	638,30	536,30	662,60	552,60	688,40
125	1250	440,50	444,40	525,80	644,70	539,90	666,20	559,40	695,20
150	1250	454,50	460,60	544,10	663,00	560,90	687,20	579,70	715,50
175	1250	488,80	495,70	561,10	680,00	611,50	737,80	623,60	759,40
205	1250	512,60	521,10	617,00	735,90	632,20	758,50	656,60	792,40
270	1250	558,30	568,90	720,60	868,40	743,90	870,20	755,80	891,60
330	1250	623,10	635,80	803,80	922,70	827,10	953,40	830,80	966,60
395	1250	759,20	771,80						
435	1250	874,20	889,80						
515	1250	1123,30	1142,10						

<sup>1</sup> Für Blende: Vorgerichtet für bauseitige Holzblendenmontage

\* GT Eckzarge 125 mm. Andere Maße auf Anfrage.

<sup>2</sup> Mit Kämpfer: Kämpfertyp KEud und Alu-Glasleisten mit Eckabdeckung GL 45

! Mehrpreis für Eckabdeckung GL 90 + 4,80 Euro pro Stück

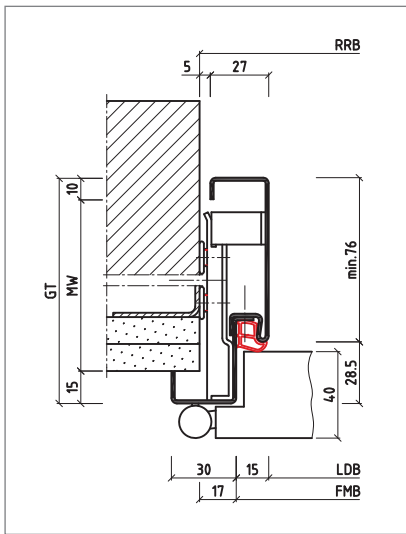

Eckzarge 15ZUud

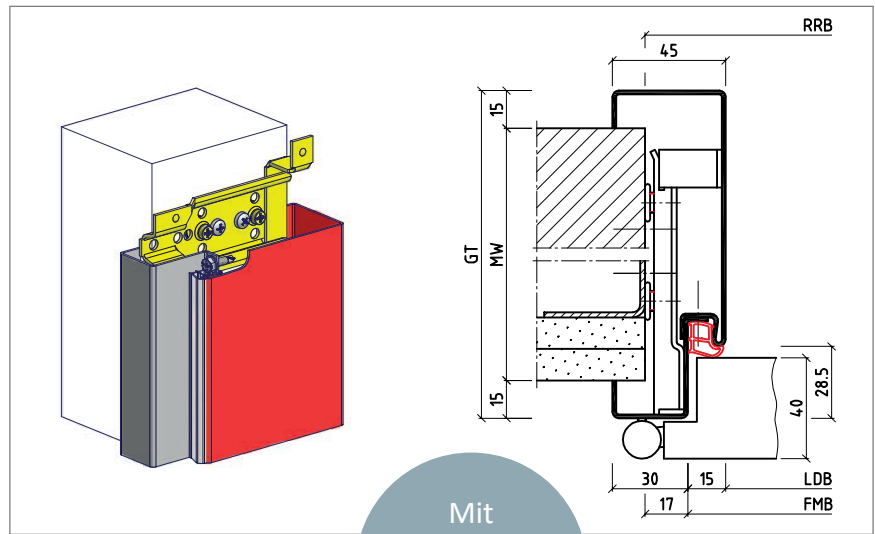

15ZBud

Mit bewährtem Nivellieranker

SONDERZARGEN

Duo 15Z, 2-schalig, 2,0 mm Materialstärke

Alle Angaben in mm		verzinkt + grundiert							
MW bis	RRH bis	2000	2125	2550		2750		3000	
				für Blende <sup>1</sup>	mit Kämpfer <sup>2</sup>	für Blende <sup>1</sup>	mit Kämpfer <sup>2</sup>	für Blende <sup>1</sup>	mit Kämpfer <sup>2</sup>
		Preise in Euro							
15ZUud* Eckzarge	1500**	497,30	501,60	580,50	728,30	597,40	752,60	613,70	778,50
100	1500**	493,10	497,40	576,30	724,10	593,20	748,40	609,50	774,30
125	1500**	497,40	501,30	582,70	730,50	596,80	752,00	616,30	781,10
150	1500**	511,40	517,50	601,00	748,80	617,80	773,00	636,60	801,40
175	1500**	546,30	553,20	618,60	766,40	669,00	824,20	681,10	845,90
205	1500**	570,10	578,60	674,50	887,30	689,70	844,90	714,10	878,90
270	1500**	622,10	632,70	784,40	932,20	807,70	962,90	819,60	984,40
330	1500**	688,80	701,50	869,50	1017,30	892,80	1048,00	896,50	1061,30
395	1500**	829,50	842,10						
435	1500**	944,50	960,10						
515	1500**	1193,70	1212,50						
15ZUud* Eckzarge	2000**	527,00	531,30	610,20	815,60	627,10	839,90	643,40	865,50
100	2000**	522,80	527,10	606,00	811,40	622,90	835,70	639,20	861,30
125	2000**	527,10	531,00	612,40	817,80	626,50	839,30	646,00	868,10
150	2000**	541,10	547,20	630,70	836,10	647,50	860,30	666,30	888,40
175	2000**	593,00	599,90	665,30	870,70	715,70	928,50	727,80	949,90
205	2000**	616,80	625,30	721,20	926,60	736,40	949,20	760,80	982,90
270	2000**	677,40	688,00	839,70	1045,10	863,00	1075,80	874,90	1097,00
330	2000**	757,20	769,90	937,90	1143,30	961,20	1174,00	964,90	1187,00
395	2000**	908,30	920,90						
435	2000**	1023,30	1038,90						
515	2000**	1285,00	1303,80						

<sup>1</sup> Für Blende: Vorgerichtet für bauseitige Holzblendenmontage

\* GT Eckzarge 125 mm. Andere Maße auf Anfrage.

<sup>2</sup> Mit Kämpfer: Kämpfertyp KEud und Alu-Glasleisten mit Eckabdeckung GL 45 \*\* 2-flügelig: je Seitenteil 2 Bandtaschen V8618 oder BTV 10200

! Mehrpreis für Eckabdeckung GL 90 + 4,80 Euro pro Stück

# DuoPlus Typ „K“ für alle Wandsysteme mit Toleranzausgleich

2-schalige Umfassungszargen als Blockprofil zur nachträglichen Montage (1,5 mm)

## Profil

- wkBud
- 2-schalige Umfassungszargen als Blockprofil für den Einbau in die fertige Wandöffnung von Mauerwerks-, Ständerwerks- bzw. Gipsdielenwänden. Variable Maulweite mit Verstellbereich (-5/+15 mm) zur Anpassung an individuelle Wanddicken (Toleranzen). Vorzugsweise für Massivwände.

## Material

- feuerverzinktes Feinblech nach DIN EN 10147/DIN EN 10143 (1,5/2,0 mm)

## Merkmale

- verarbeitungsfreundliche Aqua-Air-Grundierung (hellgrau) mit idealer Verbundhaftung für Deckanstriche
- Meterrissmarkierung
- geschraubte Distanzschielen für passgenaues Falzmaß und einfachste Demontage

## Ausstattung

- Elastik-Hohlkammer-Dichtung Nr. AADC0001 (hellgrau)
- 2 Stück Bandtaschen BTV 10200 (V8610)
- je Seite 4/5 Stück Trapezanker







## Abmessungen

- Spiegel vorne/hinten 30/45 mm
- Putzwinkel vorne/hinten 15 mm
- Profilformen: gefälzt wkBud oder stumpf wkBsd
- ohne Bodeneinstand
- Sonderausführungen auf Anfrage
- **lieferbar ab 100 mm Maulweite**

Alle BOS-Sonderzargen sind auch in V2A oder V4A lieferbar.



DuoPlus Typ „K“, 2-schalig, mit Verstellbereich (-5/+15 mm), 1,5 mm Materialstärke

Alle Angaben in mm			verzinkt + grundiert							
RRH bis			2000	2125	2550		2750		3000	
					für Blende <sup>1</sup>	mit Kämpfer <sup>2</sup>	für Blende <sup>1</sup>	mit Kämpfer <sup>2</sup>	für Blende <sup>1</sup>	mit Kämpfer <sup>2</sup>
										
MW bis	RRH bis		Preise in Euro							
ab 100	1000		408,50	412,20	486,20	576,20	500,90	598,40	515,10	622,00
150	1000		424,40	429,70	507,70	597,70	522,30	619,80	538,60	645,50
175	1000		445,60	451,60	513,90	603,90	557,70	655,20	568,20	675,10
205	1000		466,30	473,70	562,50	652,50	575,70	673,20	596,90	703,80
270	1000		494,40	503,60	640,90	730,90	661,20	758,70	671,50	778,40
330	1000		538,40	549,40	700,90	790,90	721,20	818,70	724,40	831,30
395	1000		646,40	657,30						
435	1000		746,40	759,90						
515	1000		931,70	948,00						
ab 100	1250		423,80	427,50	501,50	620,30	516,20	642,40	530,40	666,10
150	1250		439,70	445,00	523,00	641,80	537,60	663,80	553,90	689,60
175	1250		469,50	475,50	537,80	656,60	581,60	707,80	592,10	727,80
205	1250		490,20	497,60	586,40	705,20	599,60	725,80	620,80	756,50
270	1250		530,00	539,20	676,50	795,30	696,80	823,00	707,10	842,80
330	1250		586,30	597,30	748,80	867,60	769,10	895,30	772,30	908,00
395	1250		704,70	715,60						
435	1250		804,70	818,20						
515	1250		1021,30	1037,60						

<sup>1</sup> Für Blende: Vorgerichtet für bauseitige Holzblendenmontage

<sup>2</sup> Mit Kämpfer: Kämpfertyp KEud und Alu-Glasleisten mit Eckabdeckung GL 45

**!** Mehrpreis für Eckabdeckung GL 90 + 4,80 Euro pro Stück



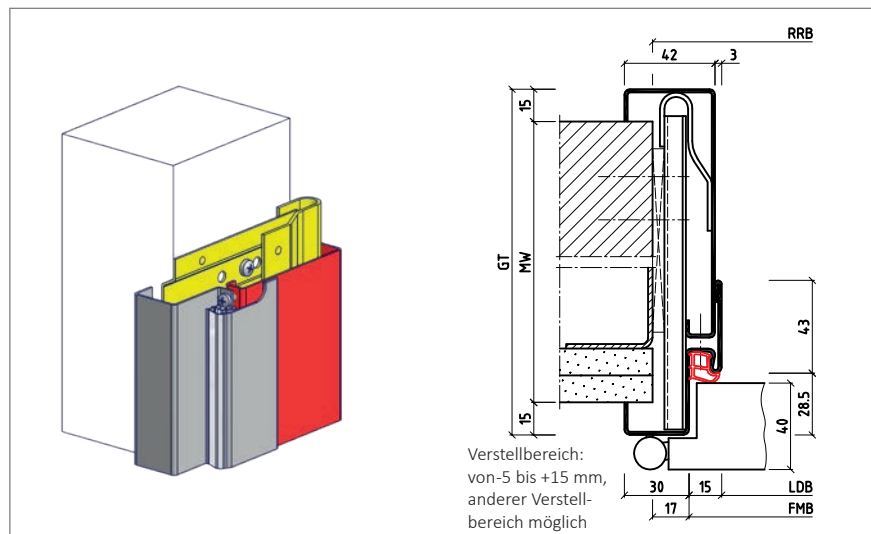

wkBud

DuoPlus Typ „K“, 2-schalig, mit Verstellbereich (-5/+15 mm), 1,5 mm Materialstärke

Alle Angaben in mm			verzinkt + grundiert							
RRH bis			2000	2125	2550		2750		3000	
					für Blende <sup>1</sup>	mit Kämpfer <sup>2</sup>	für Blende <sup>1</sup>	mit Kämpfer <sup>2</sup>	für Blende <sup>1</sup>	mit Kämpfer <sup>2</sup>
MW bis		RRB bis	Preise in Euro							
ab	100	1500*	473,30	477,00	551,00	698,70	565,70	720,80	579,90	744,60
	150	1500*	489,20	494,50	572,50	720,20	587,10	742,20	603,40	768,10
	175	1500*	519,50	525,50	587,80	735,50	631,60	786,70	642,10	806,80
	205	1500*	540,20	547,60	636,40	784,10	649,60	804,70	670,80	835,50
	270	1500*	585,40	594,60	731,90	879,60	752,20	907,30	762,50	927,20
	330	1500*	643,40	654,40	805,90	953,60	826,20	981,30	829,40	994,10
	395	1500*	765,80	776,70						
	435	1500*	865,80	879,30						
	515	1500*	1082,50	1098,80						
ab	100	2000*	499,10	502,80	576,80	782,10	591,50	804,20	605,70	827,70
	150	2000*	515,00	520,30	598,30	803,60	612,90	825,60	629,20	851,20
	175	2000*	560,10	566,10	628,40	833,70	672,20	884,90	682,70	904,70
	205	2000*	580,80	588,20	677,00	882,30	690,20	902,90	711,40	933,40
	270	2000*	633,50	642,70	780,00	985,30	800,30	1013,00	810,60	1032,60
	330	2000*	702,90	713,90	865,40	1070,70	885,70	1098,40	888,90	1110,90
	395	2000*	834,30	845,20						
	435	2000*	934,30	947,80						
	515	2000*	1161,90	1178,20						

<sup>1</sup> Für Blende: Vorgerichtet für bauseitige Holzblendenmontage

\* 2-flügelig: je Seitenteil 2 Bandtaschen V8618 oder BTV 10200

<sup>2</sup> Mit Kämpfer: Kämpfertyp KEud und Alu-Glasleisten mit Eckabdeckung GL 45

! Mehrpreis für Eckabdeckung GL 90 + 4,80 Euro pro Stück

# DuoPlus Typ „K“ für alle Wandsysteme mit Toleranzausgleich

2-schalige Umfassungszargen als Blockprofil zur nachträglichen Montage (2,0 mm)

## Profil

- wkBud
- 2-schalige Umfassungszargen als Blockprofil für den Einbau in die fertige Wandöffnung von Mauerwerks-, Ständerwerks- bzw. Gipsdielenwänden. Variable Maulweite mit Verstellbereich (-5/+15 mm) zur Anpassung an individuelle Wanddicken (Toleranzen). Vorzugsweise für Massivwände.

## Material

- feuerverzinktes Feinblech nach DIN EN 10147/DIN EN 10143 (1,5/2,0 mm)

## Merkmale

- verarbeitungsfreundliche Aqua-Air-Grundierung (hellgrau) mit idealer Verbundhaftung für Deckanstriche
- Meterrissmarkierung
- geschraubte Distanzschielen für passgenaues Falzmaß und einfachste Demontage

## Ausstattung

- Elastik-Hohlkammer-Dichtung Nr. AADC0001 (hellgrau)
- 2 Stück Bandtaschen BTV 10200 (V8610)
- je Seite 4/5 Stück Trapezanker

## Abmessungen

- Spiegel vorne/hinten 30/45 mm
- Putzwinkel vorne/hinten 15 mm
- Profilformen: gefälzt wkBud oder stumpf wkBsd
- ohne Bodeneinstand
- Sonderausführungen auf Anfrage
- **lieferbar ab 100 mm Maulweite**

Alle BOS-Sonderzargen sind auch in V2A lieferbar.



DuoPlus Typ „K“, 2-schalig, mit Verstellbereich (-5/+15 mm), 2,0 mm Materialstärke

Alle Angaben in mm			verzinkt + grundiert							
RRH bis			2000	2125	2550		2750		3000	
					für Blende <sup>1</sup>	mit Kämpfer <sup>2</sup>	für Blende <sup>1</sup>	mit Kämpfer <sup>2</sup>	für Blende <sup>1</sup>	mit Kämpfer <sup>2</sup>
MW bis		RRH bis	Preise in Euro							
ab	100	1000	441,80	446,10	525,00	615,00	541,90	639,40	558,20	665,10
	150	1000	460,10	466,20	549,70	639,70	566,50	664,00	585,30	692,20
	175	1000	484,50	491,40	556,80	646,80	607,20	704,70	619,30	726,20
	205	1000	508,30	516,80	612,70	702,70	627,90	725,40	652,30	759,20
	270	1000	540,60	551,20	702,90	792,90	726,20	823,70	738,10	845,00
	330	1000	591,20	603,90	771,90	861,90	795,20	892,70	798,90	905,80
	395	1000	715,40	728,00						
	435	1000	830,40	846,00						
	515	1000	1043,50	1062,30						
ab	100	1250	459,40	463,70	542,60	661,40	559,50	685,70	575,80	711,50
	150	1250	477,70	483,80	567,30	686,10	584,10	710,30	602,90	738,60
	175	1250	512,00	518,90	584,30	703,10	634,70	760,90	646,80	782,50
	205	1250	535,80	544,30	640,20	759,00	655,40	781,60	679,80	815,50
	270	1250	581,50	592,10	743,80	862,60	767,10	893,30	779,00	914,70
	330	1250	646,30	659,00	827,00	945,80	850,30	976,50	854,00	989,70
	395	1250	782,40	795,00						
	435	1250	897,40	913,00						
	515	1250	1146,50	1165,30						

<sup>1</sup> Für Blende: Vorgerichtet für bauseitige Holzblendenmontage

<sup>2</sup> Mit Kämpfer: Kämpfertyp KEud und Alu-Glasleisten mit Eckabdeckung GL 45

! Mehrpreis für Eckabdeckung GL 90 + 4,80 Euro pro Stück

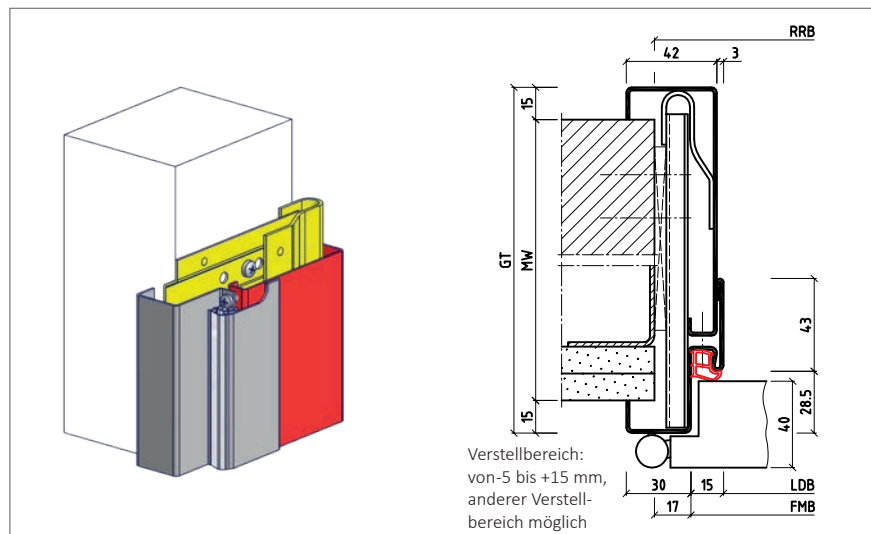

wkBud

DuoPlus Typ „K“, 2-schalig, mit Verstellbereich (-5/+15 mm), 2,0 mm Materialstärke

Alle Angaben in mm			verzinkt + grundiert							
		RRH bis	2000	2125	2550		2750		3000	
					für Blende <sup>1</sup>	mit Kämpfer <sup>2</sup>	für Blende <sup>1</sup>	mit Kämpfer <sup>2</sup>	für Blende <sup>1</sup>	mit Kämpfer <sup>2</sup>
MW bis	RRB bis		Preise in Euro							
ab 100	1500*		516,30	520,60	599,50	747,20	616,40	771,50	632,70	797,40
150	1500*		534,60	540,70	624,20	771,90	641,00	796,10	659,80	824,50
175	1500*		569,50	576,40	641,80	789,50	692,20	847,30	704,30	869,00
205	1500*		593,30	601,80	697,70	845,40	712,90	868,00	737,30	902,00
270	1500*		645,30	655,90	807,60	955,30	830,90	986,00	842,80	1007,50
330	1500*		712,00	724,70	892,70	1040,40	916,00	1071,10	919,70	1084,40
395	1500*		852,70	865,30						
435	1500*		967,70	983,30						
515	1500*		1216,90	1235,70						
ab 100	2000*		546,00	550,30	629,20	834,50	646,10	858,80	662,40	884,40
150	2000*		564,30	570,40	653,90	859,20	670,70	883,40	689,50	911,50
175	2000*		616,20	623,10	688,50	893,80	738,90	951,60	751,00	973,00
205	2000*		640,00	648,50	744,40	949,70	759,60	972,30	784,00	1006,00
270	2000*		700,60	711,20	862,90	1068,20	886,20	1098,90	898,10	1120,10
330	2000*		780,40	793,10	961,10	1166,40	984,40	1197,10	988,10	1210,10
395	2000*		931,50	944,10						
435	2000*		1046,50	1062,10						
515	2000*		1308,20	1327,00						

<sup>1</sup> Für Blende: Vorgerichtet für bauseitige Holzblendenmontage

\* 2-flügelig: je Seitenteil 2 Bandtaschen V8618 oder BTV 10200

<sup>2</sup> Mit Kämpfer: Kämpfertyp KEud und Alu-Glasleisten mit Eckabdeckung GL 45

! Mehrpreis für Eckabdeckung GL 90 + 4,80 Euro pro Stück

# Sonderzargen für Mauer- und Ständerwerk

## Oberlichtzargen, 1-teilig

### Profil

- Uud/Bud-Oberlichtzargen mit waagrecht eingeschweißtem Kämpferprofil und Alu-Glasleisten für Normalverglasung bis 8 mm Dicke. Ausführung für Mauerwerk (MWK) oder Ständerwerk (GK).

### Material

- feuerverzinktes Feinblech nach DIN EN 10147/DIN EN 10143 (1,5/2,0 mm)

### Merkmale

- verarbeitungsfreundliche Aqua-Grundierung (hellgrau) mit idealer Verbundhaftung für Deckanstriche
- Meterriss- und Bodeneinstandsmarkierung
- geschraubte Distanzschienen für passgenaues Falzmaß und einfachste Demontage

### Ausstattung

- Elastik-Hohlkammer-Dichtung Nr. AADC0001 (hellgrau)
- 2 Bandtaschen BTV 10200 (V8610), mörteldicht (GK V8618)
- 10 Nagelanker (GK 5 Bügelanker je Seite)
- 4 Alu-Glasleisten als Klemmprofile (streichfähig, montiert)
- 4 Edelstahl-Eckabdeckungen GL 45 (im Beutel beiliegend)

### Abmessungen

- Uud Spiegel vorne/hinten 30 mm  
Bud Spiegel vorne/hinten 30/45 mm
- Uud Putzwinkel vorne/hinten 10 mm  
Bud Putzwinkel vorne/hinten 15 mm
- Bodeneinstand (GK ohne BE) 30 mm
- Profilformen: gefälzt Uud/Bud mit KEud oder stumpf Usd/Bsd mit KEsd

**Alle BOS-Sonderzargen sind auch in V2A oder V4A lieferbar.**



Oberlichtzargen



### Uud-Oberlichtzargen für Mauerwerk, 1-teilig

Alle Angaben in mm		1,5 mm Materialstärke			2,0 mm Materialstärke			
	RRH bis	2550	2750	3000	2550	2750	3000	
	MW bis	Preise in Euro			Preise in Euro			
	RRB bis							
MAUERWERK	100	1000	348,60	370,70	396,50	382,10	406,40	434,70
	130	1000	354,50	374,50	403,10	388,90	410,80	442,30
	145	1000	363,30	383,20	411,30	399,00	420,80	451,70
	205	1000	389,30	411,20	441,30	428,90	453,00	486,20
	270	1000	419,60	443,60	471,40	463,80	490,30	520,80
	330	1000	475,70	501,50	531,70	528,30	556,80	590,20
	100	1250	387,90	409,90	435,80	423,00	447,20	475,60
	130	1250	393,80	413,70	442,40	429,80	451,60	483,20
	145	1250	402,60	422,40	450,60	439,90	461,60	492,60
	205	1250	430,70	452,50	482,70	472,20	496,20	529,50
	270	1250	462,10	486,00	513,90	508,40	534,80	565,40
	330	1250	526,70	552,40	582,70	582,60	611,00	644,50
	100	1500*	465,70	487,70	513,70	508,10	532,30	560,80
	130	1500*	471,60	491,50	520,30	514,90	536,70	568,40
	145	1500*	480,40	500,20	528,50	525,00	546,70	577,80
	205	1500*	509,00	530,80	561,10	557,90	581,90	615,30
	270	1500*	540,60	564,50	592,50	594,30	620,70	651,40
	330	1500*	603,50	629,20	659,60	666,60	695,00	728,60
	100	2000*	549,00	571,00	596,70	595,30	619,50	647,70
	130	2000*	554,90	574,80	603,30	602,10	623,90	655,30
	145	2000*	563,70	583,50	611,50	612,20	633,90	664,70
	205	2000*	599,00	620,80	650,80	652,80	676,80	709,90
	270	2000*	638,30	662,20	689,90	698,00	724,40	754,80
	330	2000*	712,10	737,80	767,90	782,90	811,30	844,60

Hinweis: Mehrpreise für Ausstattungen, Ausführungen und Bandtaschen siehe Seite 54 und 55.

Weitere Profile, Kämpfer und Glasleisten auf Anfrage.

\* 2-flügelig: je Seitenteil 2 Bandtaschen BTV 10200

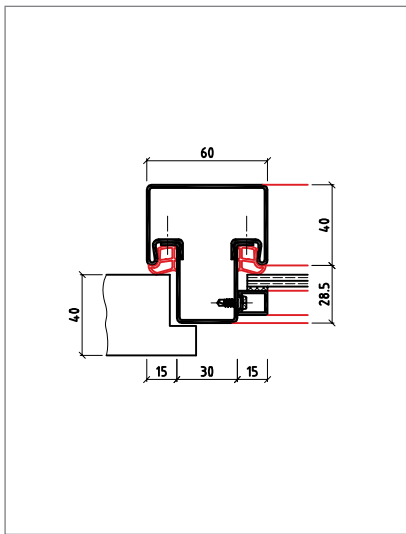

Eckkämpfer KEud

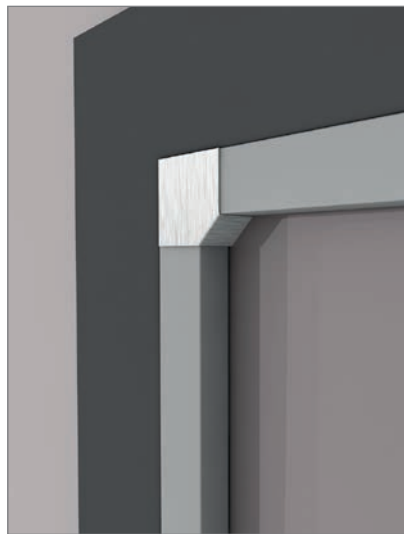

Eckabdeckung GL 45, inklusive



Eckabdeckung GL 90,  
Mehrpreis 4,80 Euro / Stück

SONDERZARGEN

**MEHRPREIS für 2-schalige Oberlichtzargen Duo 15Z: Ständerwerkspreis + 169,40 Euro**

Bud-Oberlichtzargen für Ständerwerk, 1-teilig

Alle Angaben in mm		1,5 mm Materialstärke			2,0 mm Materialstärke		
MW bis	RRH bis	2550	2750	3000	2550	2750	3000
		Preise in Euro			Preise in Euro		
100	1000	383,70	405,90	429,50	422,50	446,90	472,60
125	1000	389,30	409,00	435,40	428,90	450,50	479,40
150	1000	405,20	427,30	453,00	447,20	471,50	499,70
175	1000	411,40	462,70	482,60	454,30	512,20	533,70
205	1000	460,00	480,70	511,30	510,20	532,90	566,70
270	1000	538,40	566,20	585,90	600,40	631,20	652,50
330	1000	598,40	626,20	638,80	669,40	700,20	713,30
100	1250	427,80	449,90	473,60	468,90	493,20	519,00
125	1250	433,40	453,00	479,50	475,30	496,80	525,80
150	1250	449,30	471,30	497,10	493,60	517,80	546,10
175	1250	464,10	515,30	535,30	510,60	568,40	590,00
205	1250	512,70	533,30	564,00	566,50	589,10	623,00
270	1250	602,80	630,50	650,30	699,00	700,80	722,20
330	1250	675,10	702,80	715,50	753,30	784,00	797,20
100	1500*	506,20	528,30	552,10	554,70	579,00	604,90
125	1500*	511,80	531,40	558,00	561,10	582,60	611,70
150	1500*	527,70	549,70	575,60	579,40	603,60	632,00
175	1500*	543,00	594,20	614,30	597,00	654,80	676,50
205	1500*	591,60	612,20	643,00	717,90	675,50	709,50
270	1500*	687,10	714,80	734,70	762,80	793,50	815,00
330	1500*	761,10	788,80	801,60	847,90	878,60	891,90
100	2000*	589,60	611,70	635,20	642,00	666,30	691,90
125	2000*	595,20	614,80	641,10	648,40	669,90	698,70
150	2000*	611,10	633,10	658,70	666,70	690,90	719,00
175	2000*	641,20	692,40	712,20	701,30	759,10	780,50
205	2000*	689,80	710,40	740,90	757,20	779,80	813,50
270	2000*	792,80	820,50	840,10	875,70	906,40	927,60
330	2000*	878,20	905,90	918,40	973,90	1004,60	1017,60

Hinweis: Mehrpreise für Ausstattungen, Ausführungen und Bandtaschen siehe Seite 54 und 55.

Weitere Profile, Kämpfer und Glasleisten auf Anfrage.

\* 2-flügelig: je Seitenteil 2 Bandtaschen BTV 10200

# Sonderzargen für Mauer- und Ständerwerk

## Seitenteilzargen, 1-teilig

### Profil

- Uud/Bud-Seitenteilzargen mit senkrecht eingeschweißtem KEud-Kämpferprofil einschließlich eingeschweißtem Bodenkämpfer und Alu-Glasleisten für Normalverglasung bis 8 mm Dicke. Ausführung für Mauerwerk (MWK) und Ständerwerk (GK).

### Material

- feuerverzinktes Feinblech nach DIN EN 10147/DIN EN 10143 (1,5/2,0 mm)

### Merkmale

- verarbeitungsfreundliche Aqua-Air-Grundierung (hellgrau) mit idealer Verbundhaftung für Deckanstriche
- Meterriss- und Bodeneinstandsmarkierung
- geschraubte Distanzschielen für passgenaues Falzmaß und einfachste Demontage

### Ausstattung

- Elastik-Hohlkammer-Dichtung Nr. AADC0001 (hellgrau)
- 2 Bandtaschen BTV 10200 (V8610), mörteldicht (GK V8618)
- 8 Nagelanker (GK 4 Bügelanker je Seite)
- 4 Alu-Glasleisten als Klemmprofile (streichfähig, montiert)
- 4 Edelstahl-Eckabdeckungen GL 45 (im Beutel beiliegend)

### Abmessungen

- Uud Spiegel vorne/hinten 30 mm  
Bud Spiegel vorne/hinten 30/45 mm
- Uud Putzwinkel vorne/hinten 10 mm  
Bud Putzwinkel vorne/hinten 15 mm
- Bodeneinstand (GK ohne BE) 30 mm
- Profilformen: gefälzt Uud/Bud mit KEud oder stumpf Usd/Bsd mit KESd

**Alle BOS-Sonderzargen sind auch in V2A oder V4A lieferbar.**



Seitenteilzargen



### Uud-Seitenteilzargen für Mauerwerk, 1-teilig

Alle Angaben in mm		1,5 mm Materialstärke			2,0 mm Materialstärke			
RRH bis		2000	2125	2250	2000	2125	2250	
MW bis	RRB bis	Preise in Euro			Preise in Euro			
MAUERWERK	100	1250	477,50	495,80	525,00	508,80	527,70	558,00
	130	1250	481,40	498,90	528,80	513,30	531,30	562,40
	145	1250	484,50	504,60	538,00	516,90	537,80	572,90
	205	1250	514,30	534,00	563,70	551,10	571,60	602,50
	270	1250	538,70	561,10	593,20	579,20	602,80	636,40
	330	1250	598,10	620,60	657,90	647,50	671,20	710,80
	100	1500	562,80	573,50	602,90	601,40	612,70	643,20
	130	1500	566,70	576,60	606,70	605,90	616,30	647,60
	145	1500	569,80	582,30	615,90	609,50	622,80	658,10
	205	1500	600,10	612,20	642,10	644,30	657,20	688,30
	270	1500	624,70	639,50	671,80	672,60	688,60	722,40
	330	1500	682,40	697,30	734,80	739,00	755,10	794,90
	100	1750	588,70	599,20	628,50	629,40	640,50	670,90
	130	1750	592,60	602,30	632,30	633,90	644,10	675,30
	145	1750	595,70	608,00	641,50	637,50	650,60	685,80
	205	1750	629,80	641,70	671,50	676,70	689,40	720,40
	270	1750	657,70	672,30	704,50	708,80	724,60	758,30
	330	1750	721,60	736,30	773,70	782,30	798,20	837,90
	100	2000	629,10	639,80	669,10	671,60	682,90	713,30
	130	2000	633,00	642,90	672,90	676,10	686,50	717,70
	145	2000	636,10	648,60	682,10	679,70	693,00	728,20
	205	2000	673,10	685,20	715,00	722,20	735,10	766,10
	270	2000	705,40	720,20	752,40	759,30	775,30	809,00
	330	2000	774,00	788,90	826,30	838,30	854,40	894,10

Hinweis: Mehrpreise für Ausstattungen, Ausführungen und Bandtaschen siehe Seite 54 und 55.

Weitere Profile, Kämpfer und Glasleisten auf Anfrage.

! Bitte achten Sie auf die Gegebenheiten vor Ort. Sind die Öffnungen im Gebäude ausreichend für den Transport zum Einbauort oder ist eine Teilung der Zarge nötig? Mehrpreis auf Anfrage.

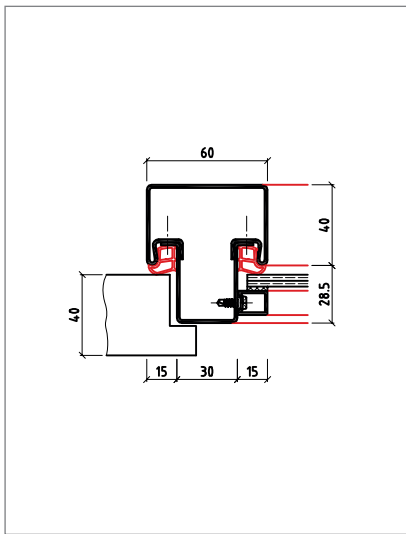

Eckkämpfer KEud

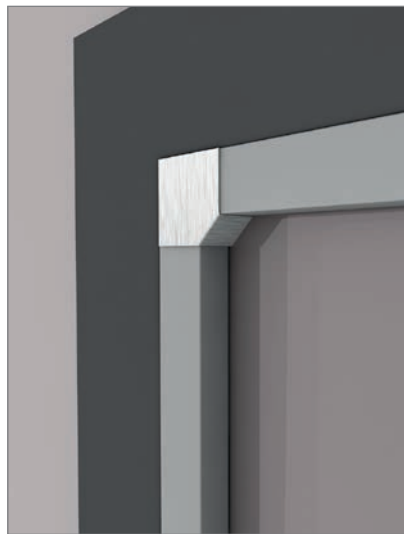

Eckabdeckung GL 45, inklusive



Eckabdeckung GL 90,  
Mehrpreis 4,80 Euro / Stück

**MEHRPREIS für 2-schalige Seitenteilzargen Duo 15Z: Ständerwerkspreis + 173,20 Euro**

Bud-Seitenteilzargen für Ständerwerk, 1-teilig

Alle Angaben in mm		1,5 mm Materialstärke			2,0 mm Materialstärke		
MW bis	RRH bis	2000	2125	2250	2000	2125	2250
		Preise in Euro			Preise in Euro		
100	1250	506,40	524,50	555,60	542,00	560,70	593,20
125	1250	510,10	527,90	558,70	546,30	564,60	596,70
150	1250	522,30	542,00	575,70	560,30	580,80	616,30
175	1250	552,10	572,50	603,40	594,60	615,90	648,10
205	1250	572,80	594,60	623,60	618,40	641,30	671,40
270	1250	612,60	636,20	667,20	664,10	689,10	721,50
330	1250	668,90	694,30	727,80	728,90	756,00	791,20
100	1500	592,30	602,80	634,10	635,30	646,40	679,10
125	1500	596,00	606,20	637,20	639,60	650,30	682,60
150	1500	608,20	620,30	654,20	653,60	666,50	702,20
175	1500	638,50	651,30	682,40	688,50	702,20	734,60
205	1500	659,20	673,40	702,60	712,30	727,60	757,90
270	1500	704,40	720,40	751,60	764,30	781,70	814,30
330	1500	762,40	780,20	813,90	831,00	850,50	885,90
100	1750	624,10	634,60	665,70	670,10	681,00	713,60
125	1750	627,80	638,00	668,70	674,40	684,90	717,10
150	1750	640,00	652,00	685,70	688,40	701,10	736,70
175	1750	680,00	692,60	723,60	734,40	747,90	780,20
205	1750	700,70	714,70	743,70	758,20	773,30	803,50
270	1750	752,50	768,40	799,30	817,80	835,00	867,50
330	1750	817,50	835,20	868,70	892,50	911,80	947,10
100	2000	658,70	669,20	700,40	705,60	716,70	749,30
125	2000	662,40	672,60	703,50	709,90	720,60	752,80
150	2000	674,60	686,70	720,50	723,90	736,80	772,40
175	2000	719,70	732,50	763,50	775,80	789,50	821,80
205	2000	740,40	754,60	783,70	799,60	814,90	845,10
270	2000	793,10	809,10	840,20	860,20	877,60	910,10
330	2000	862,50	880,30	913,90	940,00	959,50	994,80

Hinweis: Mehrpreise für Ausstattungen, Ausführungen und Bandtaschen siehe Seite 54 und 55.

Weitere Profile, Kämpfer und Glasleisten auf Anfrage.



# Sonderzargen für Mauer- und Ständerwerk

## Oberlicht-/Seitenteilzargen, 1-teilig

### Profil

- Uud/Bud-Oberlicht-/Seitenteilzargen mit waagrecht und senkrecht eingeschweißtem KEud-Kämpferprofil einschließlich Bodenkämpfer mit Alu-Glasleisten für Normalverglasung bis 8 mm Dicke. Ausführung für Mauerwerk (MWK) und Ständerwerk (GK).

### Material

- feuerverzinktes Feiblech nach DIN EN 10147/DIN EN 10143 (1,5/2,0 mm)

### Merkmale

- verarbeitungsfreundliche Aqua-Air-Grundierung (hellgrau) mit idealer Verbundhaftung für Deckanstriche
- Meterriss- und Bodeneinstandsmarkierung
- geschraubte Distanzschienen für passgenaues Falzmaß und einfachste Demontage

### Ausstattung

- Elastik-Hohlkammer-Dichtung Nr. AADC0001 (hellgrau)
- 2 Bandtaschen BTV 10200 (V8610), mörteldicht (GK V8618)
- 10 Nagelanker (GK 5 Bügelanker je Seite)
- 8 Alu-Glasleisten als Klemmprofile (streichfähig, montiert)
- 8 Edelstahl-Eckabdeckungen GL 45 (im Beutel beiliegend)

### Abmessungen

- Uud Spiegel vorne/hinten 30 mm  
Bud Spiegel vorne/hinten 30/45 mm
- Uud Putzwinkel vorne/hinten 10 mm  
Bud Putzwinkel vorne/hinten 15 mm
- Bodeneinstand (GK ohne BE) 30 mm
- Profilformen: gefälzt Uud/Bud mit KEud oder stumpf Usd/Bsd mit KESd

**Alle BOS-Sonderzargen sind auch in V2A oder V4A lieferbar.**



Oberlicht-/Seitenteilzargen



### Uud-Oberlicht-/Seitenteilzargen für Mauerwerk, 1-teilig

Alle Angaben in mm		1,5 mm Materialstärke			2,0 mm Materialstärke			
	RRH bis	2550	2750	3000	2550	2750	3000	
	MW bis	Preise in Euro						
MAUERWERK	100	1250	671,10	693,30	719,00	706,20	730,60	758,80
	130	1250	677,00	697,10	725,60	713,00	735,00	766,40
	145	1250	685,80	705,80	733,80	723,10	745,00	775,80
	205	1250	713,90	735,90	765,90	755,40	779,60	812,70
	270	1250	745,30	769,40	797,10	791,60	818,20	848,60
	330	1250	809,90	835,80	865,90	865,80	894,40	927,70
	100	1500	777,70	799,70	825,50	820,10	844,30	872,60
	130	1500	783,60	803,50	832,10	826,90	848,70	880,20
	145	1500	792,40	812,20	840,30	837,00	858,70	889,60
	205	1500	821,00	842,80	872,90	869,90	893,90	927,10
	270	1500	852,60	876,50	904,30	906,30	932,70	963,20
	330	1500	915,50	941,20	971,40	978,60	1007,00	1040,40
	100	1750	832,30	854,50	880,00	876,80	901,20	929,20
	130	1750	838,20	858,30	886,60	883,60	905,60	936,80
	145	1750	847,00	867,00	894,80	893,70	915,60	946,20
	205	1750	879,40	901,40	931,20	931,00	955,20	988,10
	270	1750	914,30	938,40	965,90	971,20	997,80	1028,00
	330	1750	983,40	1009,30	1039,20	1050,60	1079,20	1112,30
	100	2000	901,30	925,50	949,60	947,60	974,00	1000,60
	130	2000	907,20	929,30	956,20	954,40	978,40	1008,20
	145	2000	916,00	938,00	964,40	964,50	988,40	1017,60
	205	2000	951,30	975,30	1003,70	1005,10	1031,30	1062,80
	270	2000	990,60	1016,70	1042,80	1050,30	1078,90	1107,70
	330	2000	1064,40	1092,30	1120,80	1135,20	1165,80	1197,50

Hinweis: Mehrpreise für Ausstattungen, Ausführungen und Bandtaschen siehe Seite 54 und 55.

Weitere Profile, Kämpfer und Glasleisten auf Anfrage.

**!** Bitte achten Sie auf die Gegebenheiten vor Ort. Sind die Öffnungen im Gebäude ausreichend für den Transport zum Einbauort oder ist eine Teilung der Zarge nötig? Mehrpreis auf Anfrage.

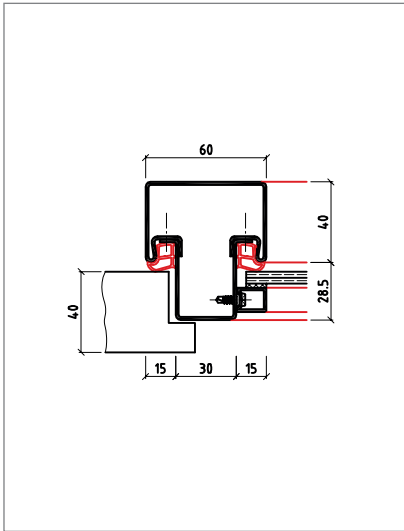

Eckkämpfer KEud

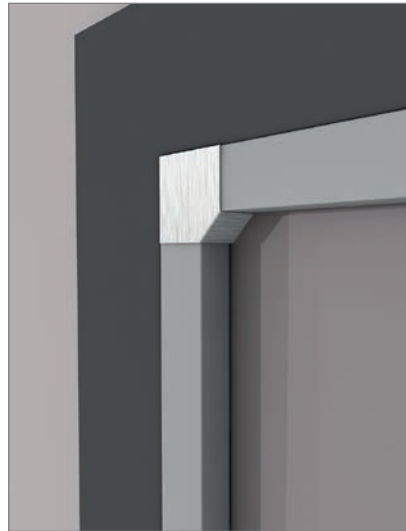

Eckabdeckung GL 45, inklusive



Eckabdeckung GL 90,  
Mehrpreis 4,80 Euro / Stück

**! MEHRPREIS für 2-schalige Oberlicht-/Seitenteilzargen Duo 15Z: Ständerwerkspreis + 178,70 Euro !**

Bud-Oberlicht-/Seitenteilzargen für Ständerwerk, 1-teilig

Alle Angaben in mm		1,5 mm Materialstärke			2,0 mm Materialstärke		
MW bis	RRH bis	2550	2750	3000	2550	2750	3000
		Preise in Euro					
100	1250	711,00	733,30	756,80	752,10	776,60	802,20
125	1250	716,60	736,40	762,70	758,50	780,20	809,00
150	1250	732,50	754,70	780,30	776,80	801,20	829,30
175	1250	747,30	798,70	818,50	793,80	851,80	873,20
205	1250	795,90	816,70	847,20	849,70	872,50	906,20
270	1250	886,00	913,90	933,50	953,30	984,20	1005,40
330	1250	958,30	986,20	998,70	1036,50	1067,40	1080,40
100	1500	818,20	840,30	863,90	866,70	891,00	916,70
125	1500	823,80	843,40	869,80	873,10	894,60	923,50
150	1500	839,70	861,70	887,40	891,40	915,60	943,80
175	1500	855,00	906,20	926,10	909,00	966,80	988,30
205	1500	903,60	924,20	954,80	964,90	987,50	1021,30
270	1500	999,10	1026,80	1046,50	1074,80	1105,50	1126,80
330	1500	1073,10	1100,80	1113,40	1159,90	1190,60	1203,70
100	1750	878,70	901,00	924,30	930,20	954,70	980,10
125	1750	884,30	904,10	930,20	936,60	958,30	986,90
150	1750	900,20	922,40	947,80	954,90	979,30	1007,20
175	1750	925,20	976,60	996,20	983,60	1041,60	1062,80
205	1750	973,80	994,60	1024,90	1039,50	1062,30	1095,80
270	1750	1075,90	1103,80	1123,20	1157,00	1187,90	1208,90
330	1750	1156,90	1184,80	1197,10	1250,10	1281,00	1293,80
100	2000	941,90	966,20	988,10	994,30	1020,80	1044,80
125	2000	947,50	969,30	994,00	1000,70	1024,40	1051,60
150	2000	963,40	987,60	1011,60	1019,00	1045,40	1071,90
175	2000	993,50	1046,90	1065,10	1053,60	1113,60	1133,40
205	2000	1042,10	1064,90	1093,80	1109,50	1134,30	1166,40
270	2000	1145,10	1175,00	1193,00	1228,00	1260,90	1280,50
330	2000	1230,50	1260,40	1271,30	1326,20	1359,10	1370,50

Hinweis: Mehrpreise für Ausstattungen, Ausführungen und Bandtaschen siehe Seite 54 und 55.

Weitere Profile, Kämpfer und Glasleisten auf Anfrage.

# EasyFix<sup>by BOS</sup> Stahlfutterzargen für alle Wandsysteme

## 2-schalige Zargen zur nachträglichen Montage (1,5 mm), Sondervariante

### Profil

- wjAud EasyFix<sup>by BOS</sup>
- 2-schalige Zargen für den nachträglichen Einbau in die fertige Wandöffnung mit 2K-Montageschaum
- variable Maulweite mit Verstellbereich (-5/+15 mm) zur Anpassung an individuelle Wanddicken (Toleranzen)

### Material

- feuerverzinktes Feinblech nach DIN EN 10147/DIN EN 10143 (1,5 mm)

### Merkmale

- verarbeitungsfreundliche Aqua-Air-Grundierung (hellgrau) mit idealer Verbundhaftung für Deckanstriche
- Meterrissmarkierung

- geschraubte Distanzschienen für passgenaues Falzmaß und einfachste Demontage
- verwendbar für Türblattgewichte bis 50 kg

### Ausstattung





- Elastik-Hohlkammer-Dichtung Nr. AADC0001 (hellgrau)
- 2 Bandtaschen V8618 (S)

### Abmessungen

- Spiegel vorne/hinten 55/55 mm
- Putzwinkel vorne/hinten 17/17 mm
- ohne Bodeneinstand

STANDARDVARIANTE  
SIEHE SEITE 8

EasyFix<sup>by BOS</sup> Stahlfutterzargen, 2-schalig, mit Verstellbereich (-5/+15 mm), 1,5 mm Materialstärke

Alle Angaben in mm			verzinkt + grundiert				
RRH bis			2000	2125	2550 mit Kämpfer <sup>1</sup>	2750 mit Kämpfer <sup>1</sup>	3000 mit Kämpfer <sup>1</sup>
							
MW bis	RRB bis	Preise in Euro					
ab 100	1000	368,80	375,30	384,40	614,10	672,50	
125	1000	375,30	378,40	387,10	620,50	676,50	
150	1000	380,10	384,70	396,50	638,20	696,20	
175	1000	413,60	416,90	425,70	684,70	711,00	
205	1000	418,50	425,00	432,00	691,10	722,40	
270	1000	447,20	450,70	459,70	715,00	759,20	
330	1000	484,30	490,50	502,10	769,70	827,70	
395	1000	612,60	620,50	639,90	912,40	980,60	
435	1000	700,70	711,90	734,30	1008,40	1082,60	
515	1000	734,20	743,90	770,10	1047,10	1123,20	
560	1000	942,20	963,10	991,40	1214,90	1336,20	
1000	1000	Auf Anfrage					
ab 100	1250	383,20	389,70	398,80	655,70	717,90	
125	1250	389,70	392,70	401,50	660,60	720,70	
150	1250	399,20	403,30	415,00	676,60	732,80	
175	1250	420,00	425,00	433,90	724,80	774,80	
205	1250	437,60	447,20	454,20	735,90	785,90	
270	1250	477,90	484,30	493,20	792,10	858,50	
330	1250	522,60	535,50	547,10	857,80	925,90	
395	1250	650,90	665,40	684,70	1000,40	1078,50	
435	1250	739,20	753,50	776,00	1096,60	1180,60	
515	1250	772,90	788,90	815,00	1135,20	1221,10	
560	1250	984,00	1004,80	1033,10	1333,20	1454,30	
1000	1250	Auf Anfrage					

Hinweis: Mehrpreise für Zubehör siehe Seite 32.

<sup>1</sup> Mit Kämpfer: Kämpfertyp KEud und Alu-Glasleisten mit Eckabdeckung GL 45

! Mehrpreis für Eckabdeckung GL 90 + 4,80 Euro pro Stück

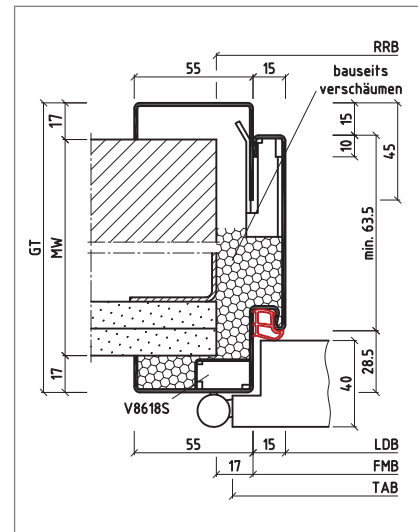

wjAud

SONDERZARGEN

EasyFix<sup>by BOS</sup> Stahlfutterzargen, 2-schalig, mit Verstellbereich (-5/+15 mm), 1,5 mm Materialstärke

Alle Angaben in mm		verzinkt + grundiert				
RRH bis		2000	2125	2550 mit Kämpfer <sup>1</sup>	2750 mit Kämpfer <sup>1</sup>	3000 mit Kämpfer <sup>1</sup>
MW bis		Preise in Euro				
ab	100	425,00	429,70	438,80	723,00	799,10
	125	429,70	433,00	441,80	728,10	800,20
	150	434,50	444,00	455,70	752,00	818,00
	175	477,90	484,30	493,10	798,70	864,70
	205	484,30	490,50	497,60	804,90	870,10
	270	522,60	530,70	539,60	865,80	935,90
	330	575,60	586,80	598,30	928,50	996,70
	395	703,90	716,90	736,20	1070,90	1149,00
	435	792,10	804,90	827,30	1167,10	1251,20
	515	825,80	840,30	866,40	1205,70	1291,90
	560	987,70	1008,40	1036,70	1423,20	1544,50
	1000	Auf Anfrage				
ab	100	453,80	463,20	472,30	877,10	931,30
	125	463,20	466,60	475,40	883,40	935,40
	150	474,60	477,90	489,70	897,90	949,90
	175	522,60	529,20	538,10	970,10	1042,20
	205	530,70	537,20	544,20	974,80	1049,80
	270	578,90	588,30	597,30	1048,70	1132,70
	330	641,50	650,90	662,40	1130,40	1248,70
	395	769,70	780,90	800,30	1273,20	1401,30
	435	857,80	869,00	891,50	1369,20	1503,70
	515	891,40	904,10	930,40	1407,60	1544,00
	560	1007,90	1028,70	1057,00	1560,30	1681,10
	1000	Auf Anfrage				

Hinweis: Mehrpreise für Zubehör siehe Seite 32.

<sup>1</sup> Mit Kämpfer: Kämpfertyp KEud und Alu-Glasleisten mit Eckabdeckung GL 45

\* 2-flügelig: je Seitenteil 2 Bandtaschen

! Mehrpreis für Eckabdeckung GL 90 + 4,80 Euro pro Stück

# SolidFix<sup>by BOS</sup> Stahlfutterzargen für alle Wandsysteme

## 3-schalige Zargen zur nachträglichen Montage (1,5 mm)

### Profil

- 15ZwjAud / 15ZwjAsd SolidFix<sup>by BOS</sup>
- 3-schalige Zargen für den Einbau in die fertige Wandöffnung mit BOS-Nivellierankern
- variable Maulweite mit Verstellbereich (-5/+15 mm) zur Anpassung an individuelle Wanddicken (Toleranzen)

### Material

- feuerverzinktes Feinblech nach DIN EN 10147/DIN EN 10143 (1,5 mm)

### Merkmale

- verarbeitungsfreundliche Aqua Air-Grundierung (hellgrau) mit idealer Verbundhaftung für Deckanstriche

- Meterrissmarkierung
- geschraubte Distanzschienen für passgenaues Falzmaß und einfachste Demontage









### Ausstattung

- Elastik-Hohlkammer-Dichtung Nr. AADC0001 (hellgrau)
- 2 Bandtaschen V8618

### Abmessungen

- Spiegel vorne/hinten 55/55 mm
- Putzwinkel vorne/hinten 17/17 mm
- ohne Bodeneinstand

### SolidFix<sup>by BOS</sup> Stahlfutterzargen, 3-schalig, mit Verstellbereich (-5/+15 mm), 1,5 mm Materialstärke

Alle Angaben in mm			verzinkt + grundiert							
RRH bis		2000	2125	2550		2750		3000		
				für Blende <sup>1</sup>	mit Kämpfer <sup>2</sup>	für Blende <sup>1</sup>	mit Kämpfer <sup>2</sup>	für Blende <sup>1</sup>	mit Kämpfer <sup>2</sup>	
										
MW bis	RRB bis	Preise in Euro								
ab 100	1000	408,50	412,20	486,20	576,20	500,90	598,40	515,10	622,00	
125	1000	412,20	415,60	491,80	581,80	504,00	601,50	521,00	627,90	
150	1000	424,40	429,70	507,70	597,70	522,30	619,80	538,60	645,50	
175	1000	445,60	451,60	513,90	603,90	557,70	655,20	568,20	675,10	
205	1000	466,30	473,70	562,50	652,50	575,70	673,20	596,90	703,80	
270	1000	494,40	503,60	640,90	730,90	661,20	758,70	671,50	778,40	
330	1000	538,40	549,40	700,90	790,90	721,20	818,70	724,40	831,30	
395	1000	646,40	657,30	744,60	834,60	779,50	877,00	789,30	896,20	
435	1000	746,40	759,90	856,70	946,70	907,60	1005,10	942,40	1049,30	
515	1000	931,70	948,00	1054,60	1144,60	1102,00	1199,50	1142,50	1249,40	
560	1000	1030,70	1051,60	1166,30	1256,30	1220,20	1317,70	1267,50	1374,40	
1000	1000	Auf Anfrage								
ab 100	1250	423,80	427,50	501,50	620,30	516,20	642,40	530,40	666,10	
125	1250	427,50	430,90	507,10	625,90	519,30	645,50	536,30	672,00	
150	1250	439,70	445,00	523,00	641,80	537,60	663,80	553,90	689,60	
175	1250	469,50	475,50	537,80	656,60	581,60	707,80	592,10	727,80	
205	1250	490,20	497,60	586,40	705,20	599,60	725,80	620,80	756,50	
270	1250	530,00	539,20	676,50	795,30	696,80	823,00	707,10	842,80	
330	1250	586,30	597,30	748,80	867,60	769,10	895,30	772,30	908,00	
395	1250	704,70	715,60	802,90	921,70	837,80	964,00	847,60	983,30	
435	1250	804,70	818,20	915,00	1033,80	965,90	1092,10	1000,70	1136,40	
515	1250	1021,30	1037,60	1144,20	1263,00	1191,60	1317,80	1232,10	1367,80	
560	1250	1120,30	1141,20	1255,90	1374,70	1309,80	1436,00	1357,10	1492,80	
1000	1250	Auf Anfrage								

Hinweis: Mehrpreise für Zubehör siehe Seite 33.

<sup>1</sup> Für Blende: Vorgerichtet für bauseitige Holzblendenmontage

<sup>2</sup> Mit Kämpfer: Kämpfertyp KEud und Alu-Glasleisten mit Eckabdeckung GL 45

**!** Mehrpreis für Eckabdeckung GL 90 + 4,80 Euro pro Stück

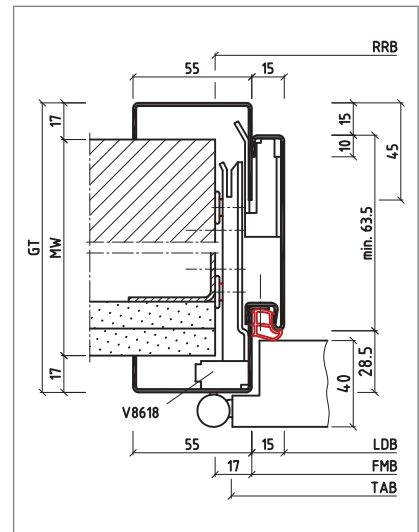

15ZwjAud

SolidFix<sup>by BOS</sup> Stahlfutterzargen, 3-schalig, mit Verstellbereich (-5/+15 mm), 1,5 mm Materialstärke

Alle Angaben in mm		verzinkt + grundiert							
RRH bis		2000	2125	2550		2750		3000	
				für Blende <sup>1</sup>	mit Kämpfer <sup>2</sup>	für Blende <sup>1</sup>	mit Kämpfer <sup>2</sup>	für Blende <sup>1</sup>	mit Kämpfer <sup>2</sup>
MW bis	RRH bis	Preise in Euro							
100	1500*	473,30	477,00	551,00	698,70	565,70	720,80	579,90	744,60
125	1500*	477,00	480,40	556,60	704,30	568,80	723,90	585,80	750,50
150	1500*	489,20	494,50	572,50	720,20	587,10	742,20	603,40	768,10
175	1500*	519,50	525,50	587,80	735,50	631,60	786,70	642,10	806,80
205	1500*	540,20	547,60	636,40	784,10	649,60	804,70	670,80	835,50
270	1500*	585,40	594,60	731,90	879,60	752,20	907,30	762,50	927,20
330	1500*	643,40	654,40	805,90	953,60	826,20	981,30	829,40	994,10
395	1500*	765,80	776,70	864,00	1011,70	898,90	1054,00	908,70	1073,40
435	1500*	865,80	879,30	976,10	1123,80	1027,00	1182,10	1061,80	1226,50
515	1500*	1082,50	1098,80	1205,40	1353,10	1252,80	1407,90	1293,30	1458,00
560	1500*	1181,50	1202,40	1317,10	1464,80	1371,00	1526,10	1418,30	1583,00
1000	1500*	Auf Anfrage							
100	2000*	499,10	502,80	576,80	782,10	591,50	804,20	605,70	827,70
125	2000*	502,80	506,20	582,40	787,70	594,60	807,30	611,60	833,60
150	2000*	515,00	520,30	598,30	803,60	612,90	825,60	629,20	851,20
175	2000*	560,10	566,10	628,40	833,70	672,20	884,90	682,70	904,70
205	2000*	580,80	588,20	677,00	882,30	690,20	902,90	711,40	933,40
270	2000*	633,50	642,70	780,00	985,30	800,30	1013,00	810,60	1032,60
330	2000*	702,90	713,90	865,40	1070,70	885,70	1098,40	888,90	1110,90
395	2000*	834,30	845,20	932,50	1137,80	967,40	1180,10	977,20	1199,20
435	2000*	934,30	947,80	1044,60	1249,90	1095,50	1308,20	1130,30	1352,30
515	2000*	1161,90	1178,20	1284,80	1490,10	1332,20	1544,90	1372,70	1594,70
560	2000*	1260,90	1281,80	1396,50	1601,80	1450,40	1663,10	1497,70	1719,70
1000	2000*	Auf Anfrage							

Hinweis: Mehrpreise für Zubehör siehe Seite 33.

<sup>1</sup> Für Blende: Vorgerichtet für bauseitige Holzblendenmontage

<sup>2</sup> Mit Kämpfer: Kämpfertyp KEud und Alu-Glasleisten mit Eckabdeckung GL 45

\* 2-flügelig

Mehrpreis für Eckabdeckung GL 90 + 4,80 Euro pro Stück

# Zubehör EasyFix<sup>by BOS</sup> Sondervariante

Mehrpreise in Euro für Seite 28 – 29

<b>1. Profile</b>	
1.1 Profil für Doppelfalzzarge (..Fd) (gilt nicht auf Elementzargen)	nur bei SolidFix

<b>2. Ausstattungen und Vorrichtungen</b>	
2.1 Bodendichtungsschwelle (verschweißt) inkl. Dichtung Typ 1 bzw. Typ 6 bis 1000 mm	55,80
2.2 Bodendichtungsschwelle (lose) inkl. Dichtung Typ 5 bis 1000 mm Länge	41,20
2.3 Edelstahl-Schließblech Protect	102,90
2.4 Edelstahl-Schließblech Protect & Clean	120,00
2.5 Edelstahl-Schließblech Protect mit Fallenverstellung	134,00
2.6 Edelstahl-Schließblech Protect & Clean mit Fallenverstellung	142,70
2.7 Edelstahl-Schließblech Protect für Magnetschloss Häfele 116 / KfV 116 (für stumpfe Zargen)	142,70
2.8 Potentialausgleich	5,20
2.9 Fallenverstellung (für stumpfe oder gefälzte Zargen)	27,70
2.10 Schließlochverstärkung im Hauptschloss aus Edelstahl	41,00
2.11 Vorrichtung für DORMA ITS 96 (Geze Boxer)	nur bei SolidFix
2.12 Vorrichtung für elektrischen Türöffner inkl. benötigter Spiegelverbreiterung	122,80
2.13 E-Öffner 118E mit Schließblech 434 (für gefälzte Zargen)	142,60
2.14 E-Öffner 118E mit Schließblech 86G (für stumpfe Zargen)	142,60
2.15 Vorrichtung für Obentürschließer (Standard oder Gleitschiene) inkl. Gewinde	27,90
2.16 Vorrichtung für Magnetkontakt	81,80
2.17 Vorrichtung für Mehrfachverriegelung 3-fach inkl. Mörtelkasten	nur bei SolidFix
2.18 Vorrichtung für Riegelschaltkontakt effeff 878	39,10
2.19 Vorrichtung für Riegelschaltkontakt effeff 875 mit Schließblech	131,80

<b>3. Bandtaschen und -unterkonstruktionen</b>	
3.1 Zusätzliche Bandtasche BTV 10200 (V8610), V8618 oder V8618S (pro Stück)	7,90
3.2 Dritte und vierte Bandtasche BTV 10200 (V8610), V8618 oder V8618S für VS-System (2 Stück)	15,80
3.3 3D-Bandunterkonstruktion BVN 11100 oder 11160 sowie BVX 11000 (pro Stück)	24,90
3.4 3D-Bandunterkonstruktion BVX 11500 mit zusätzlicher Schweißlasche (pro Stück)	nur bei SolidFix
3.5 3D-Bandunterkonstruktion TECTUS TE 340-3D (pro Stück), nur bei stumpfen Zargen	91,20

<b>4. Ausführungen und Varianten</b>	
4.1 Spiegelverbreiterung pro 15 mm (einseitig) bis max. 85 mm (weitere Abmessungen auf Anfrage)	9,90
4.2 Putzwinkelverbreiterung von 18 bis 25 mm (beidseitig)	8,30
4.3 Falzaufschlag (20 statt 15 mm) inkl. Dichtung	51,60
4.4 Raum- oder Positionsnummer auf Selbstklebeetiketten	1,00 netto
4.5 Ohne Bodeneinstand, mit verschraubten Distanzschienen	kein Mehrpreis
4.6 Ständerwerkzargen mit Bodeneinstand 30 mm	kein Mehrpreis
4.7 Abweichende Drückerhöhe, abweichender Band- oder Ankersitz	kein Mehrpreis
4.8 Pulverbeschichtung der Sichtflächen (alle RAL-Farbtöne möglich)	siehe Seite 49
4.9 Nahezu alle Ausführungen sind auch in Edelstahl lieferbar	auf Anfrage
4.10 Antibakterielle Pulverbeschichtung für besonderen Einsatz, z. B. in Kliniken	auf Anfrage

<b>5. Anker</b>	
5.1 Versenkte Dübellochstanzungen (pro Stück)	7,50
5.2 Schaumlöcher in der Sicke (pro Loch)	10,90

Weitere Ausstattungen auf Anfrage.



<b>1.</b>	<b>Profile</b>	
1.1	Profil für Doppelfalzzarge (..Fd) (gilt nicht auf Elementzargen) (Spiegelverbreiterung bei Blockprofil beachten)	63,00
<b>2.</b>	<b>Ausstattungen und Vorrichtungen</b>	
2.1	Bodendichtungsschwelle (verschweißt) inkl. Dichtung Typ 1 bzw. Typ 6 bis 1000 mm	55,80
2.2	Bodendichtungsschwelle (lose) inkl. Dichtung Typ 5 bis 1000 mm Länge	41,20
2.3	Edelstahl-Schließblech Protect	102,90
2.4	Edelstahl-Schließblech Protect & Clean	120,00
2.5	Edelstahl-Schließblech Protect mit Fallenverstellung	134,00
2.6	Edelstahl-Schließblech Protect & Clean mit Fallenverstellung	142,70
2.7	Edelstahl-Schließblech Protect für Magnetschloss Häfele 116 / KfV 116 (für stumpfe Zargen)	142,70
2.8	Potentialausgleich	5,20
2.9	Fallenverstellung (für stumpfe oder gefälzte Zargen)	27,70
2.10	Schließlochverstärkung im Hauptschloss aus Edelstahl	41,00
2.11	Schließlochverstärkung für 2 zusätzliche Nebenschlösser aus Edelstahl	27,30
2.12	Vorrichtung für DORMA ITS 96 (Geze Boxer)	145,50
2.13	Vorrichtung für elektrischen Türöffner inkl. benötigter Spiegelverbreiterung	122,80
2.14	E-Öffner 118E mit Schließblech 434 (für gefälzte Zargen)	142,60
2.15	E-Öffner 118E mit Schließblech 86G (für stumpfe Zargen)	142,60
2.16	Vorrichtung für Obentürschließer (Standard oder Gleitschiene) inkl. Gewinde	27,90
2.17	Vorrichtung für Magnetkontakt	81,80
2.18	Vorrichtung für Mehrfachverriegelung 3-fach inkl. Mörtelkasten	48,20
2.19	Vorrichtung für Riegelschaltkontakt effeff 878	39,10
2.20	Vorrichtung für Riegelschaltkontakt effeff 875 mit Schließblech	131,80
<b>3.</b>	<b>Bandtaschen und -unterkonstruktionen</b>	
3.1	Zusätzliche Bandtasche BTV 10200 (V8610) oder V8618 (pro Stück)	7,90
3.2	Dritte und vierte Bandtasche BTV 10200 (V8610) oder V8618 für VS-System (2 Stück)	15,80
3.3	3D-Bandunterkonstruktion BVN 11100 oder 11160 sowie BVX 11000 (pro Stück)	24,90
3.4	3D-Bandunterkonstruktion BVX 11500 mit zusätzlicher Schweißlasche (pro Stück)	28,30
3.5	3D-Bandunterkonstruktion TECTUS TE 340-3D / TE 540-3D (pro Stück), nur bei stumpfen Zargen	91,20
<b>4.</b>	<b>Ausführungen und Varianten</b>	
4.1	Spiegelverbreiterung pro 15 mm (einseitig) bis max. 85 mm (weitere Abmessungen auf Anfrage)	9,90
4.2	Putzwinkelverbreiterung von 18 bis 25 mm (beidseitig)	12,00
4.3	Falzaufschlag (20 statt 15 mm) inkl. Dichtung	51,60
4.4	Raum- oder Positionsnummer auf Selbstklebeetiketten	1,00 netto
4.5	Ohne Bodeneinstand, mit verschraubten Distanzschienen	kein Mehrpreis
4.6	Ständerwerkzargen mit Bodeneinstand 30 mm	kein Mehrpreis
4.7	Abweichende Drückerhöhe, abweichender Band- oder Ankersitz	kein Mehrpreis
4.8	Pulverbeschichtung der Sichtflächen (alle RAL-Farbtöne möglich)	siehe Seite 49
4.9	Nahezu alle Ausführungen sind auch in Edelstahl lieferbar	auf Anfrage
4.10	Antibakterielle Pulverbeschichtung für besonderen Einsatz, z. B. in Kliniken	auf Anfrage
<b>5.</b>	<b>Anker</b>	
5.1	Versenkte Dübellochstanzungen (pro Stück)	7,50
5.2	Schaumlöcher in der Sicke (pro Loch)	10,90
<b>6.</b>	<b>Bleiauskleidung</b>	
6.1	Blei-Teilauskleidung	auf Anfrage

Weitere Ausstattungen auf Anfrage.

# Sino-Zargen für Mauer- und Ständerwerk mit äußerst schmalen Zargenspiegel



## Profil

- osd
- 1-teilig geschweißte Sonderzargen

## Material

- feuerverzinktes Feinblech nach DIN EN 10147/DIN EN 10143 (2,0 mm)

## Merkmal

- verarbeitungsfreundliche Aqua-Air-Grundierung (hellgrau) mit idealer Verbundhaftung für Deckanstriche
- Meterrissmarkierung
- geschraubte Distanzschienen für passgenaues Falzmaß und einfachste Demontage
- Knotenblech als Transporthilfe im Kopfstückgehrungsbereich

## Ausstattung

- Elastik-Hohlkammer-Dichtung Nr. AADC0001 (hellgrau)
- 3-seitiges Aussteifungsprofil

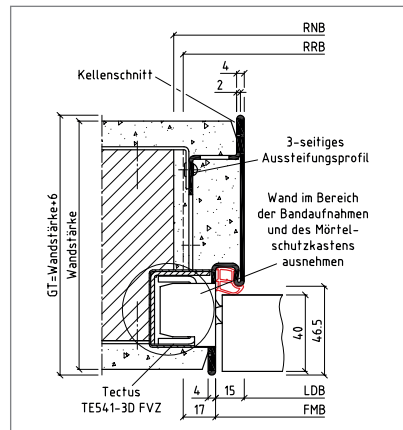

osd für Mauerwerk

- Vorrichtung für 2 verdeckt liegende Bänder TECTUS: TE 541-3D FVZ für Türblattstärke mind. 40 mm
- Vorrichtung für andere Bandsysteme auf Anfrage

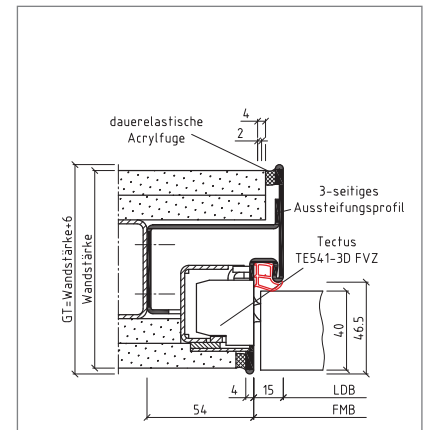

osd für Ständerwerk

## Abmessungen

- Spiegel vorne/hinten 4/4 mm
- Putzwinkel vorne/hinten keinen
- Falztiefe 46,5 mm
- Bodeneinstand bei Mauerwerk 30 mm
- Bodeneinstand bei Ständerwerk keinen



**ACHTUNG: Sino-Zargen für Mauerwerk sind erst ab einer Wandstärke von 130 mm möglich!**

### Sino-Zargen für Mauer- und Ständerwerk

Alle Angaben in mm		2,0 mm Materialstärke		
RRB 1000 x		2000	2150	2300
Wandstärke	GT bis	Preise in Euro		
ab 100	ab 106	1122,40	1126,70	1137,20
125	131	1126,70	1130,60	1140,70
150	156	1140,70	1146,80	1160,30
175	181	1165,10	1172,00	1182,20
205	211	1188,90	1197,40	1205,50
270	276	1221,20	1231,80	1242,20
330	336	1271,80	1284,50	1297,70

### Mehrpreise für Breitenmaß über 1000 mm RRB

Alle Angaben in mm		2,0 mm Materialstärke			
Wandstärke		bis 1250	bis 1375	bis 1500*	bis 1750*
GT bis	Preise in Euro				
150	156	17,60	30,90	330,70	353,60
205	211	27,50	47,20	341,20	375,20
270	276	40,90	64,60	360,90	402,50
330	336	55,10	84,40	377,00	426,60

Minderpreis bei sichtbaren Bändern in Euro:	1-flügelig	2-flügelig
Vorrichtung für zwei Bänder BaSys 2029/120/56	Minderpreis - 22,60	- 45,20

\* 2-flügelig

# SinoPlanar für Mauer- und Ständerwerk

## Die filigrane Leibungszarge

Die Zargenfamilien Sino und Planar stehen bei BOS für nicht sichtbare bzw. wandbündige Türrahmen. Mit der neuen Leibungszarge SinoPlanar werden jetzt die Vorteile beider Typen in einer neuen Produktgruppe zusammengefasst.

SinoPlanar wurde für besondere Ansprüche an sachliches und funktionales Design konzipiert.

Das dezent auftretende Türelement (mit nur 4 mm Zargenspiegel) schließt zum Flur wandbündig ab, obwohl die Tür in den Raum öffnet. Dadurch ergibt sich eine außergewöhnliche, stilvolle Optik im gesamten Flurbereich – in Kombination mit Sino-Zargen auch bei unterschiedlichen Öffnungsrichtungen der Türen.

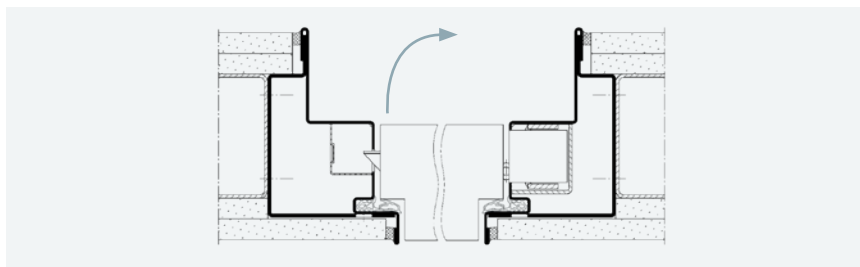

## Zubehör Sino und SinoPlanar

### Mehrpreise in Euro

<b>1. Profile</b>		
1.1	Profil für Doppelfalz-zarge (.Fd) (FMB max. 966 mm, Türblattgewicht max. 100 kg)	75,70
1.2	Profil für Durchgangszarge (D)	Minderpreis -264,80
1.3	Profil für Leibungszarge SinoPlanar, inkl. Bandunterkonstruktion TECTUS TE 540-3D, auf Basispreis 1,5 mm Seite 11 (GK)	1183,40
1.4	Profil für Leibungszarge SinoPlanar, inkl. 3-D Bandunterkonstruktion BVX 11000, auf Basispreis 1,5 mm Seite 11 (GK)	1050,80
<b>2. Ausstattungen und Vorrichtungen</b>		
2.1	Edelstahl-Schließblech Protect	112,90
2.2	Edelstahl-Schließblech Protect & Clean	131,50
2.3	Potentialausgleich	5,20
2.4	Schließlochverstärkung im Hauptschloss aus Edelstahl (nur bei SinoPlanar)	41,00
2.5	Vorrichtung für DORMA ITS 96 (Geze Boxer)	145,50
2.6	Vorrichtung für Magnetkontakt	81,80
2.7	Vorrichtung für Mehrfachverriegelung 3-fach inkl. Mörtelkasten	48,20
2.8	Vorrichtung für Riegelschaltkontakt effeff 878	39,10
2.9	Vorrichtung für Riegelschaltkontakt effeff 875 mit Schließblech	131,80
<b>3. Zusätzliche Bandtasche und -unterkonstruktion</b>		
3.1	TECTUS Bandunterkonstruktion TE 541-3D FVZ nur in Verbindung mit Sino (pro Stück)	128,10
3.2	TECTUS Bandunterkonstruktion TE 540-3D nur in Verbindung mit SinoPlanar (pro Stück)	91,20
3.3	3D-Bandunterkonstruktion BVX 11000 nur in Verbindung mit SinoPlanar (pro Stück)	24,90
<b>4. Ausführungen und Varianten</b>		
4.1	Vorrichtung zur Holzblendenmontage pro Zarge	41,40
4.2	Raum- oder Positionsnummer auf Selbstklebeetiketten	1,00 netto
4.3	Ohne Bodeneinstand, mit verschraubten Distanzschienen	kein Mehrpreis
4.4	Ständerwerkzargen mit Bodeneinstand 30 mm	kein Mehrpreis
4.5	Abweichende Drückerhöhe, abweichender Band- oder Ankersitz	kein Mehrpreis
4.6	Pulverbeschichtung der Sichtflächen (alle RAL-Farbtöne möglich)	siehe Seite 49
4.7	Nahezu alle Ausführungen sind auch in Edelstahl lieferbar	auf Anfrage
4.8	Antibakterielle Pulverbeschichtung für besonderen Einsatz, z. B. in Kliniken	auf Anfrage

Weitere Ausstattungen auf Anfrage.

# Schiebetürzargen LineaLine

## Unser System im Überblick

Im Rahmen unserer Produktlinie LineaLine stehen Ihnen Schiebetürzargen für vor der Wand genauso zur Auswahl wie solche für in der Wand laufende Schiebetüren. Als Erweiterung bieten wir darüber hinaus auch Schiebetürzargen für in der Nische laufende Schiebetüren an.

Einzigartig ist, dass die Türblattmaße im gesamten System identisch und auf die marktüblichen Vorzugsmaße für Türblätter abgestimmt sind. Selbst bei einem nachträglichen Wechsel von einer Holz- zu einer Glasschiebetür bleiben die Abmessungen identisch. Für weitere Informationen sprechen Sie uns bitte an.

### Vorzugsmaße von Holz- und Glastürblättern

Breite x Höhe:

610 / 735 / 860 / 985 / 1110 mm x 1985 mm

610 / 735 / 860 / 985 / 1110 mm x 2110 mm

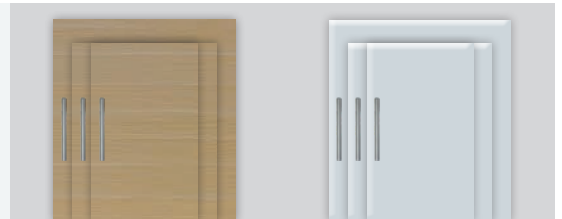

### LineaOutside

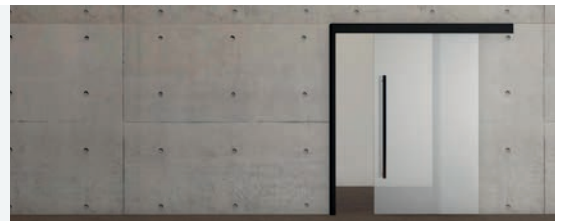

### LineaCompact

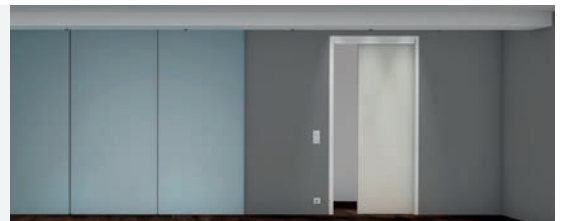
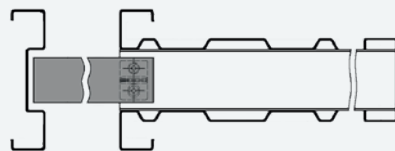

### LineaCompact Sino

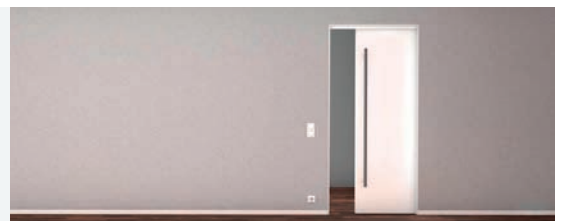
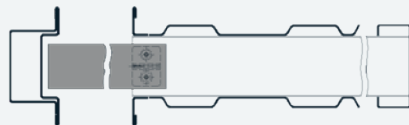

### LineaSet

### LineaSet One



### LineaLevel

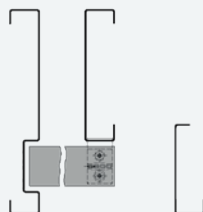

# Schiebetürzargen LineaLine

## Ihre Vorteile

- Laufschiene revisionierbar
- Vorzugsmaße für marktübliche Türblattbreiten und -höhen
- Türblatt mit aufgeschraubter Aufhängung – keine Einfräsungen zur Aufhängung notwendig
- Türblatteinbau bei LineaSet und LineaSet One optional nach Fertigstellung der Wand
- Bauseitiger Austausch des Beschlags für eine höhere Tragkraft von 80 kg auf 100 kg, Türblattmaß bleibt unverändert\*
- Bauseitiger Austausch von Holz- auf Glastürbeschlag, Türblattmaß bleibt unverändert\*
- Bauseitige Umrüstung auf Schiebetürantrieb, Türblattmaßveränderung in der Höhe\*\*
- Durchgängig hochwertige Beschläge sowie ergänzendes Komfortzubehör
- Sondermaße erhältlich
- Ausführungen in dichtschießender Variante möglich
- LineaCompact-S mit verstärktem Einlaufkasten für problemlose Befestigung von Griffen, Handläufen usw.
- Komfortzubehör siehe Seite 45



### ALU 80 BOS Holz

- Für Holztürblatt
- Maximales Türgewicht 80 kg

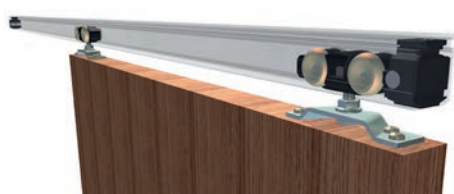

### ALU 100 BOS Holz

- Für Holztürblatt
- Maximales Türgewicht 100 kg

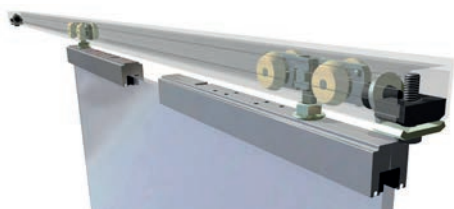

### ALU 80 BOS Glas

- Für Glastürblatt
- Maximales Türgewicht 80 kg

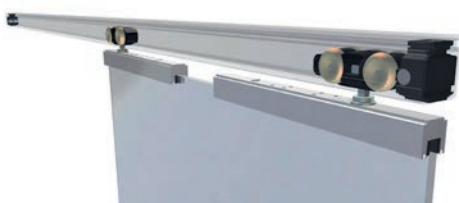

### ALU 100 BOS Glas

- Für Glastürblatt
- Maximales Türgewicht 100 kg

Identische Vorzugsmaße für Holz- und Glastürblätter

SCHIEBETÜRZARGEN



### ALU 100 BOS ET3 Holz

- Automatantrieb für Holztürblatt
- Maximales Türgewicht 80 kg

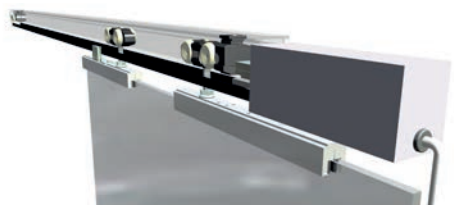

### ALU 100 BOS ET3 Glas

- Automatantrieb für Glastürblatt
- Maximales Türgewicht 80 kg

Sondermaße für Holz- und Glastürblätter beachten

\* bei ALU 80 BOS Holz/Glas und Tiger ALU 100 BOS Holz/Glas

\*\* bei ALU 100 BOS ET3 Holz/Glas

# Schiebetürzargen LineaCompact für Mauerwerk

in der Wand laufend



## Profil

- ISidW
- 1-teilig vormontiert
- Kastenbauweise ermöglicht Einbau in Mauerwerkswände ab 145 mm

## Material

- feuerverzinktes Feinblech nach DIN EN 10147/DIN EN 10143 (1,5 mm)

## Merkmale

- verarbeitungsfreundliche Aqua-Air-Grundierung (hellgrau) mit idealer Verbundhaftung für Deckanstriche
- einbaufertige, kompakte Schiebetürzarge mit integriertem, offenem Einlaufkasten
- für Türblätter bis 40 mm Stärke, weitere Maße auf Anfrage
- inkl. Bodenteleskopauszug, bis zu 200 mm ausziehbar

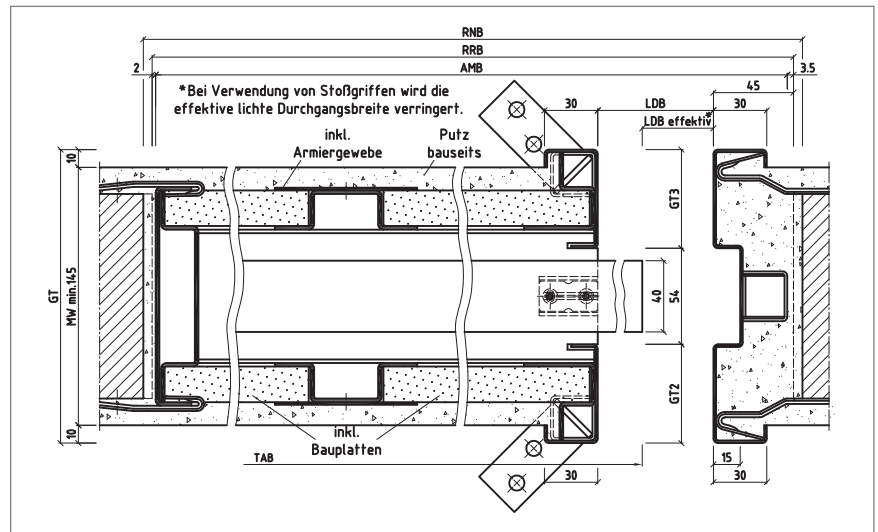

ISidW für Mauerwerk

## Ausstattung

- inklusive Spezialbauplatten für bauseitiges Verputzen der Wand (lose mitgeliefert)
- Anbindung an das Mauerwerk erfolgt durch mitgelieferte Montageanker
- Beschlag ALU 80 BOS (Tragkraft 80 kg) und Zubehör
- Armiergewebe
- Drückerhöhe auf 850 mm und 1050 mm vorgestanzt



LineaCompact Sino mit filigranem Zargenspiegel ist preisgleich mit LineaCompact in 2 mm Materialstärke erhältlich.

## ISidW LineaCompact-Schiebetürzargen, 1-teilig

Alle Angaben in mm		1,5 mm Materialstärke			2,0 mm Materialstärke		
MW bis	LDB bis	RRH bis			RRH bis		
		2000	2125	2250	2000	2125	2250
		Preise in Euro			Preise in Euro		
145	1000	1742,40	1748,10	1759,50	1773,20	1779,70	1792,80
145	1250	1752,90	1758,60	1770,00	1785,30	1791,80	1804,90
160	1000	1750,30	1757,50	1766,60	1782,30	1790,50	1801,00
160	1250	1762,90	1770,10	1779,20	1796,80	1805,00	1815,50
175	1000	1759,50	1764,40	1775,40	1792,80	1798,50	1811,10
175	1250	1772,10	1777,00	1788,00	1807,30	1813,00	1825,60
205	1000	1770,10	1775,40	1783,10	1805,00	1811,10	1820,00
205	1250	1782,70	1788,00	1795,70	1819,50	1825,60	1834,50

! Bitte achten Sie auf die Gegebenheiten vor Ort. Sind die Öffnungen im Gebäude ausreichend für den Transport zum Einbauort oder ist eine Teilung der Zarge nötig? Mehrpreis auf Anfrage.



# Schiebetürzargen LineaCompact für Ständerwerk

in der Wand laufend



## Profil

- ISidW
- 1-teilig vormontiert
- Kastenbauweise ermöglicht Einbau in Ständerwerkswände ab 100 mm

## Material

- feuerverzinktes Feinblech nach DIN EN 10147/DIN EN 10143 (1,5 mm)

## Merkmale

- verarbeitungsfreundliche Aqua-Air-Grundierung (hellgrau) mit idealer Verbundhaftung für Deckanstriche
- einbaufertige, kompakte Schiebetürzarge mit integriertem, offenen Einlaufkasten (für bauseitige Beplankung)
- bodenseitige Anbindung mit vorgelochten U-Schienen
- für Türblätter bis 40 mm Stärke, weitere Maße auf Anfrage

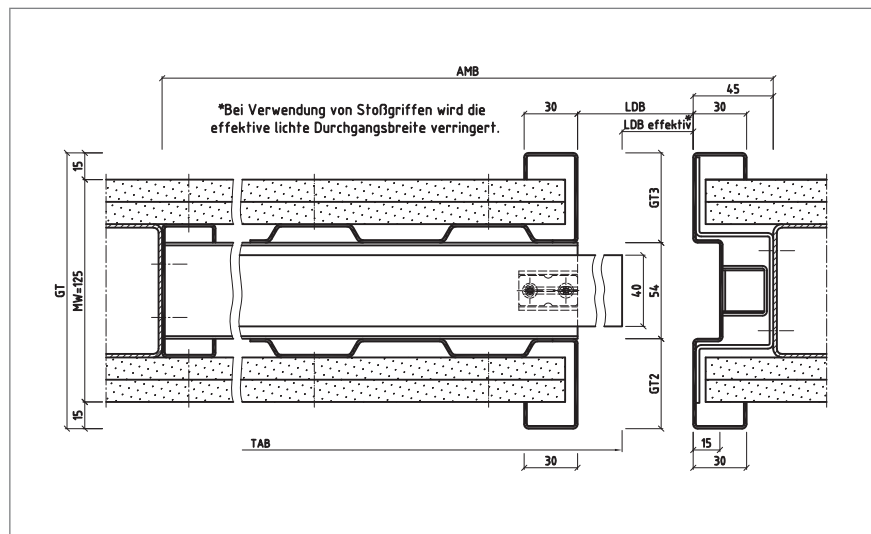

ISidW für Ständerwerk

## Ausstattung

- inklusive revisionierbarer Laufschiene
- inklusive Befestigungsmaterial für bauseitige Anbindung
- Beschlag ALU 80 BOS (Tragkraft 80 kg)
- Bohrschrauben für Einfach- bzw. Doppelbeplankung
- Drückerhöhe auf 850 mm und 1050 mm vorgestanzt



LineaCompact Sino mit filigranem Zargenspiegel ist preisgleich mit LineaCompact in 2 mm Materialstärke erhältlich.

## ISidW LineaCompact-Schiebetürzargen, 1-teilig

Alle Angaben in mm		1,5 mm Materialstärke			2,0 mm Materialstärke		
MW bis	RRH bis	LDB bis			LDB bis		
		2000	2125	2250	2000	2125	2250
		Preise in Euro			Preise in Euro		
100	1000	1293,10	1296,80	1305,90	1326,40	1330,70	1341,20
100	1250	1308,40	1312,10	1321,20	1344,00	1348,30	1358,80
125	1000	1296,80	1300,20	1309,00	1330,70	1334,60	1344,70
125	1250	1312,10	1315,50	1324,30	1348,30	1352,20	1362,30
150	1000	1309,00	1314,30	1326,00	1344,70	1350,80	1364,30
150	1250	1324,30	1329,60	1341,30	1362,30	1368,40	1381,90
175	1000	1330,20	1336,20	1345,10	1369,10	1376,00	1386,20
175	1250	1354,10	1360,10	1369,00	1396,60	1403,50	1413,70
205	1000	1350,90	1358,30	1365,30	1392,90	1401,40	1409,50
205	1250	1374,80	1382,20	1389,20	1420,40	1428,90	1437,00

**i** Bitte achten Sie auf die Gegebenheiten vor Ort. Sind die Öffnungen im Gebäude ausreichend für den Transport zum Einbauort oder ist eine Teilung der Zarge nötig? Mehrpreis auf Anfrage.



# LineaSet und LineaSet One für Ständerwerk

Zerlegter bzw. 1-teilig vormontierter Schiebetürkasten, in der Wand laufend, ohne Zarge



LineaSet =  
zerlegte Ausführung, kartonverpackt  
LineaSet One =  
werkseitig 1-teilig vormontiert

LineaSet ist ein zerlegter Schiebetürkasten für in der Wand laufende Schiebetüren. Dieser wird wandbegleitend eingebaut und ist universell in Verbindung mit Holz-, Aluminium- oder Stahlzargen einsetzbar.

Ebenso kann der Durchgang für eine unauffällige Optik mit einer Gipskartonverkleidung rahmenlos gestaltet werden.

LineaSet One ist in der Ausführung identisch zu LineaSet. Dieser Schiebetürkasten wird werkseitig 1-teilig vormontiert.

LineaSet und LineaSet One sind kurzfristig ab Lager lieferbar!



LineaSet wird kartonverpackt auf Wunsch per UPS geliefert.  
LineaSet One wird im Rahmen des BOS-Tourenplans geliefert.

## Material

- feuerverzinktes Feinblech nach DIN EN 10147/DIN EN 10143 (1,5 mm)

## Ausstattung

- inklusive revisionierbarer Laufschiene
- Bohrschrauben für Einfach- bzw. Doppelbeplankung
- für Holztürblätter 40 mm mit ALU 80 BOS Holz
- für Ganzglastürblätter 8 mm mit ALU 80 BOS Glas
- Aufschraubhilfe für optionale Revisionsblende
- für Ständerwerkwände mit Wandstärke 100, 125 und 150 mm (mit PlankoFix)



Jetzt neu: LineaECON5  
Deckzarge zur LineaSet/  
LineaSet One in 3 Größen  
ab Lager verfügbar!

- zerlegte Deckzarge für Türblattgrößen 860/985/1110 x 2110 mm ab Lager verfügbar
- inkl. Schließlochstanzung vorgestanzt auf DH 850 bzw. 1050 mm
- inkl. Revisionsleiste zur nachträglichen Montage des Türblattes
- andere Abmessungen auf Anfrage

## Zusammenbau LineaSet:



[www.BestOfSteel.de/stahlzargen/zargen-fuer-schiebetueren/lineaset](http://www.BestOfSteel.de/stahlzargen/zargen-fuer-schiebetueren/lineaset)

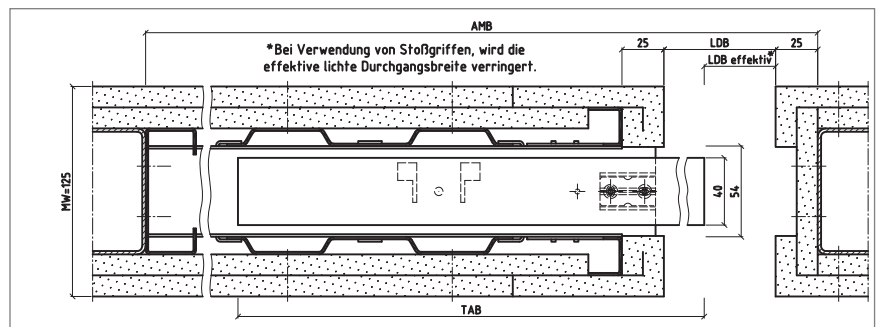

LineaSet/LineaSet One für Holztürblatt

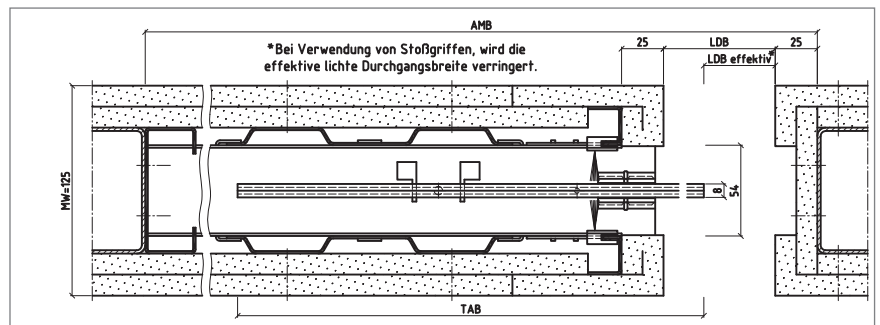

LineaSet/LineaSet One für Ganzglastürblatt, mit Bürstendichtung

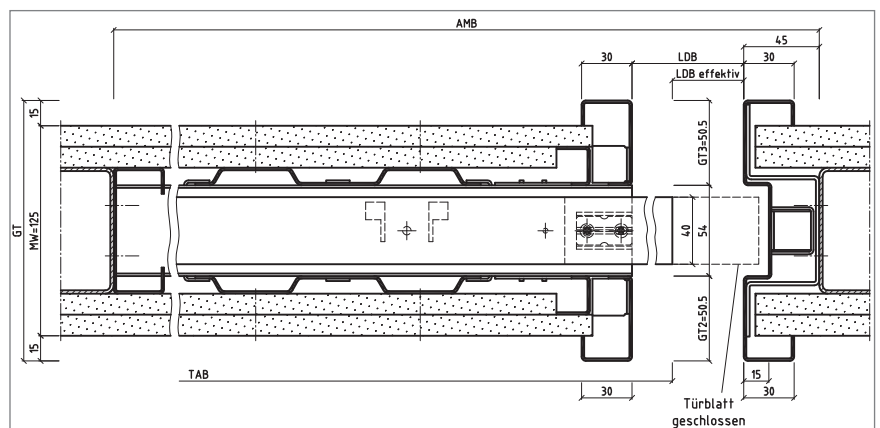

LineaECON5 für LineaSet/LineaSet One

### LineaSet

Alle Angaben in mm Türblatthöhe	Vorzugsmaße für Holztürblatt mit ALU 80 BOS Holz*				Vorzugsmaße für Glastürblatt mit ALU 80 BOS Glas*			
	1985		2110		1985		2110	
Türblattbreite	Artikel	Preise in €	Artikel	Preise in €	Artikel	Preise in €	Artikel	Preise in €
610	ZN4120	600,20	ZN4125	613,20	ZN4130	825,90	ZN4135	838,80
735	ZN4121	606,30	ZN4126	619,30	ZN4131	832,00	ZN4136	845,10
860	ZN4122	627,90	ZN4127	640,90	ZN4132	853,60	ZN4137	866,50
985	ZN4123	643,10	ZN4128	656,30	ZN4133	868,90	ZN4138	882,00
1110	ZN4124	701,70	ZN4129	714,70	ZN4134	927,40	ZN4139	940,40

Alle Angaben in mm Türblatthöhe	Vorzugsmaße für Holztürblatt mit ALU 100 BOS Holz*				Vorzugsmaße für Glastürblatt mit ALU 100 BOS Glas*			
	1985		2110		1985		2110	
Türblattbreite	Artikel	Preise in €	Artikel	Preise in €	Artikel	Preise in €	Artikel	Preise in €
610	ZN4140	755,80	ZN4145	768,80	ZN4150	989,80	ZN4155	1002,70
735	ZN4141	761,90	ZN4146	774,90	ZN4151	995,90	ZN4156	1009,00
860	ZN4142	783,50	ZN4147	796,50	ZN4152	1017,50	ZN4157	1030,40
985	ZN4143	798,70	ZN4148	811,90	ZN4153	1032,80	ZN4158	1045,90
1110	ZN4144	857,30	ZN4149	870,30	ZN4154	1091,30	ZN4159	1104,30

### LineaSet One

Alle Angaben in mm Türblatthöhe	Vorzugsmaße für Holztürblatt mit ALU 80 BOS Holz**				Vorzugsmaße für Glastürblatt mit ALU 80 BOS Glas**			
	1985		2110		1985		2110	
Türblattbreite	Artikel	Preise in €	Artikel	Preise in €	Artikel	Preise in €	Artikel	Preise in €
610	ZN4339	734,90	ZN4344	747,90	ZN4349	960,70	ZN4354	973,50
735	ZN4340	741,00	ZN4345	754,20	ZN4350	966,70	ZN4355	979,70
860	ZN4341	762,50	ZN4346	775,60	ZN4351	988,40	ZN4356	1001,40
985	ZN4342	778,00	ZN4347	791,00	ZN4352	1003,80	ZN4357	1016,60
1110	ZN4343	836,40	ZN4348	849,50	ZN4353	1062,20	ZN4358	1075,30

Alle Angaben in mm Türblatthöhe bis Türblatt- breite bis	Sondermaße für Holztürblatt		Sondermaße für Glastürblatt	
	2110	2235	2110	2235
	Preise in Euro			
735	882,10	897,70	1107,80	1123,30
985	915,30	930,70	1141,00	1156,40
1110	1087,40	1104,10	1313,10	1329,90

\*ab Lager lieferbar \*\*lieferbar im Schnellschussprogramm

Weitere Schiebetürbeschläge und Zubehörpakete auf Anfrage.  
Weitere Abmessungen auf Anfrage.



### LineaECON5 für Wandstärke 125 mm

Türblattbreite mm	Türblatthöhe mm	Bestellnummer	Preise in Euro
860	2110	ZN4401	615,90
985	2110	ZN4402	615,90
1110	2110	ZN4403	615,90

### Mehrpreise in Euro:

Mehrpreis für eine Gipskartonverkleidung für die Leibung MW 125	395,20
Mehrpreis für eine Gipskartonverkleidung für die Leibung MW 150	406,90
Mehrpreis für eine RAL-Pulverbeschichtung der Revisionsblende pro Paar	53,00
Mehrpreis für PlankoFix für 150 mm Wandstärke, Empfehlung: 2 Stück	pro Stück 8,20
Mehrpreis für Basisanker, Empfehlung: 2 Stück	pro Stück 4,90
Mehrpreis für Teleskopanker, Empfehlung: 1 Stück	pro Stück 49,70
Mehrpreis für Stahl-Revisionsblende (Paar), Empfehlung: 1 Paar (In Kombination mit dem Beschlag ALU 80 BOS ist keine Dämpfung möglich.)	pro Paar 100,80

! Weiteres Komfortzubehör, Antriebe und Montagezubehör siehe Seite 45

# Schiebetürzargen LineaOutside für Mauerwerk

vor der Wand laufend

## Profil

- SvdW
- 1-teilige Schiebetürzargen vor der Wand laufend für Mauerwerk

## Material

- feuerverzinktes Feinblech nach DIN EN 10147/DIN EN 10143 (1,5/2,0 mm)

## Merkmale

- verarbeitungsfreundliche Aqua-Air-Grundierung (hellgrau) mit idealer Verbundhaftung für Deckanstriche
- Meterriss- und Bodeneinstandsmarkierung
- geschraubte Distanzschienen für passgenaues Falzmaß und einfachste Demontage

## Ausstattung

- inklusive revisionierbarer Laufschiene
- 8 Nagelanker
- Beschlag ALU 80 BOS (Tragkraft 80 kg) und Zubehör

## Abmessungen

- Spiegel vorne/hinten 30 mm
- Putzwinkel vorne/hinten 17/10 mm
- Bodeneinstand 30 mm
- Drückerhöhe auf 850 mm und 1050 mm vorgestanzt

## • Sonderausführungen auf Anfrage

**Alle BOS-Sonderzargen sind auch in V2A oder V4A lieferbar.**

### SvdW-Schiebetürzargen (vor der Wand laufend), 1-teilig

Alle Angaben in mm		1,5 mm Materialstärke		2,0 mm Materialstärke	
MW bis	RRH bis	2000	2125	2000	2125
	RRB bis	Preise in Euro		Preise in Euro	
80	1000	756,20	757,80	784,30	786,20
100	1000	766,90	770,80	796,60	801,10
130	1000	770,80	773,90	801,10	804,70
145	1000	773,90	779,60	804,70	811,20
160	1000	781,80	789,00	813,80	822,00
175	1000	791,00	795,90	824,30	830,00
205	1000	801,60	806,90	836,50	842,60
240	1000	812,20	819,70	848,70	857,40
270	1000	824,90	832,90	863,30	872,50
290	1000	845,50	856,00	887,00	899,10
330	1000	875,80	883,90	921,90	931,20
80	1250	766,70	768,30	796,40	798,30
100	1250	777,40	781,30	808,70	813,20
130	1250	781,30	784,40	813,20	816,80
145	1250	784,40	790,10	816,80	823,30
160	1250	794,40	801,60	828,30	836,50
175	1250	803,60	808,50	838,80	844,50
205	1250	814,20	819,50	851,00	857,10
240	1250	825,90	833,40	864,50	873,20
270	1250	838,60	846,60	879,10	888,30
290	1250	867,70	878,20	912,50	924,60
330	1250	898,00	906,10	947,40	956,70

**!** Bitte achten Sie auf die Gegebenheiten vor Ort. Sind die Öffnungen im Gebäude ausreichend für den Transport zum Einbauort oder ist eine Teilung der Zarge nötig? Mehrpreis auf Anfrage.

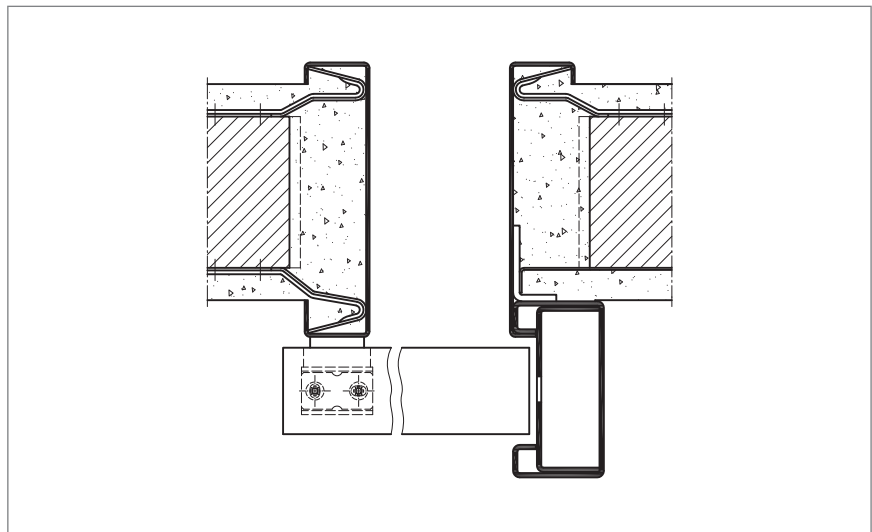

SvdW vor der Wand laufend, für Mauerwerk

SvdW-Schiebetürzargen (vor der Wand laufend), 1-teilig

Alle Angaben in mm		1,5 mm Materialstärke		2,0 mm Materialstärke	
MW bis	RRH bis	2000	2125	2000	2125
		Preise in Euro		Preise in Euro	
80	1500*	979,50	981,10	1016,50	1018,40
100	1500*	990,20	994,10	1028,80	1033,30
130	1500*	994,10	997,20	1033,30	1036,90
145	1500*	997,20	1002,90	1036,90	1043,40
160	1500*	1007,70	1014,90	1049,00	1057,20
175	1500*	1016,90	1021,80	1059,50	1065,20
205	1500*	1027,50	1032,80	1071,70	1077,80
240	1500*	1039,40	1046,90	1085,40	1094,10
270	1500*	1052,10	1060,10	1100,00	1109,20
290	1500*	1079,50	1090,00	1131,50	1143,60
330	1500*	1109,80	1117,90	1166,40	1175,70
80	2000*	1005,20	1006,80	1046,10	1048,00
100	2000*	1015,90	1019,80	1058,40	1062,90
130	2000*	1019,80	1022,90	1062,90	1066,50
145	2000*	1022,90	1028,60	1066,50	1073,00
160	2000*	1040,10	1047,30	1086,30	1094,50
175	2000*	1049,30	1054,20	1096,80	1102,50
205	2000*	1059,90	1065,20	1109,00	1115,10
240	2000*	1079,50	1087,00	1131,50	1140,20
270	2000*	1092,20	1100,20	1146,10	1155,30
290	2000*	1130,50	1141,00	1190,20	1202,30
330	2000*	1160,80	1168,90	1225,10	1234,40

\* 2-flügelig

# Schiebetürzargen LineaOutside für Ständerwerk

vor der Wand laufend

## Profil

- SvdW
- 1-teilige Schiebetürzargen vor der Wand laufend für Ständerwerk

## Material

- feuerverzinktes Feinblech nach DIN EN 10147/DIN EN 10143 (1,5/2,0 mm)

## Merkmale

- verarbeitungsfreundliche Aqua-Air-Grundierung (hellgrau) mit idealer Verbundhaftung für Deckanstriche
- Meterrissmarkierung
- geschraubte Distanzschienen für passgenaues Falzmaß und einfachste Demontage

## Ausstattung

- inklusive revisionierbarer Laufschiene
- je Seite 4 Bügelanker
- Beschlag ALU 80 BOS (Tragkraft 80 kg) und Zubehör

## Abmessungen

- Spiegel vorne/hinten 30 mm
- Putzwinkel vorne/hinten 17/15 mm
- ohne Bodeneinstand
- Drückerhöhe auf 850 mm und 1050 mm vorgestanzt

## • Sonderausführungen auf Anfrage

**Alle BOS-Sonderzargen sind auch in V2A oder V4A lieferbar.**

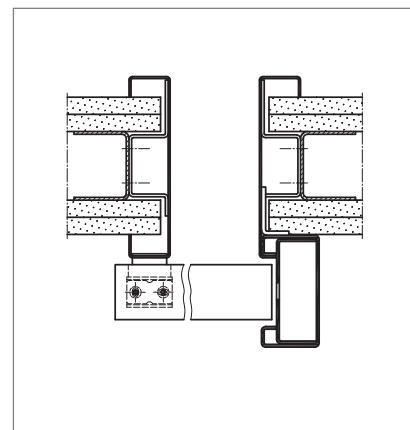

SvdW vor der Wand laufend, für Ständerwerk

**! MEHRPREIS für 2-schalige Schiebetürzarge wSvdW Typ „K“ + 186,20 Euro !**

Abweichende Öffnungsmaße beachten.

SvdW-Schiebetürzargen (vor der Wand laufend), 1-teilig

Alle Angaben in mm		1,5 mm Materialstärke		2,0 mm Materialstärke	
MW bis	RRH bis	2000	2125	2000	2125
		Preise in Euro			
75	1000	779,60	781,80	811,20	813,80
100	1000	791,00	794,70	824,30	828,60
125	1000	794,70	798,10	828,60	832,50
150	1000	806,90	812,20	842,60	848,70
175	1000	828,10	834,10	867,00	873,90
205	1000	848,80	856,20	890,80	899,30
270	1000	876,90	886,10	923,10	933,70
330	1000	920,90	931,90	973,70	986,40
75	1250	794,90	797,10	828,80	831,40
100	1250	806,30	810,00	841,90	846,20
125	1250	810,00	813,40	846,20	850,10
150	1250	822,20	827,50	860,20	866,30
175	1250	852,00	858,00	894,50	901,40
205	1250	872,70	880,10	918,30	926,80
270	1250	912,50	921,70	964,00	974,60
330	1250	968,80	979,80	1028,80	1041,50
75	1500*	1008,30	1010,50	1049,60	1052,20
100	1500*	1019,70	1023,40	1062,70	1067,00
125	1500*	1023,40	1026,80	1067,00	1070,90
150	1500*	1035,60	1040,90	1081,00	1087,10
175	1500*	1065,90	1071,90	1115,90	1122,80
205	1500*	1086,60	1094,00	1139,70	1148,20
270	1500*	1131,80	1141,00	1191,70	1202,30
330	1500*	1189,80	1200,80	1258,40	1271,10
75	2000*	1034,10	1036,30	1079,30	1081,90
100	2000*	1045,50	1049,20	1092,40	1096,70
125	2000*	1049,20	1052,60	1096,70	1100,60
150	2000*	1061,40	1066,70	1110,70	1116,80
175	2000*	1106,50	1112,50	1162,60	1169,50
205	2000*	1127,20	1134,60	1186,40	1194,90
270	2000*	1179,90	1189,10	1247,00	1257,60
330	2000*	1249,30	1260,30	1326,80	1339,50

\* 2-flügelig

**!** Bitte achten Sie auf die Gegebenheiten vor Ort. Sind die Öffnungen im Gebäude ausreichend für den Transport zum Einbauort oder ist eine Teilung der Zarge nötig? Mehrpreis auf Anfrage.

# Mehrpreise für Schiebetürzargen

vor der Wand laufend | in der Wand laufend

			Mehrpreise in Euro	
			1-flügelig	2-flügelig
<b>1.</b>	<b>Ausführungsvarianten für LineaCompact (Seite 38 – 39)</b>			
1.1	LineaCompact-D (dichtschließend) nur bei Mauerwerk in 145 mm und bei Ständerwerk ab 125 mm bis max. LDB 1500 mm für Holztürblatt		1955,60	
1.2	LineaCompact-S (verstärkt), nur bei Ständerwerk ab Maulweite 125 mm		550,10	
1.3	LineaCompact Sino (Basispreis 2 mm)		kein Mehrpreis	
<b>2.</b>	<b>Ausführungsvarianten vor der Wand laufend</b>		<b>1-flügelig</b>	<b>2-flügelig</b>
2.1	LineaOutside-D (dichtschließend), bis max. LDB 1500 mm für Holztürblatt		1955,60	
<b>3.</b>	<b>Weitere Ausführungsvarianten auf Basispreise Schiebetürzargen Seite 42 – 44</b>		<b>1-flügelig</b>	<b>2-flügelig</b>
3.1	Profil SidN LineaLevel, Schiebetür in der Nische laufend		163,80	327,60
3.2	2-schalige Ausführung wSvdW Typ „K“, auf Basispreis Seite 44 – bitte neue Maße beachten		186,20	186,20
<b>4.</b>	<b>Schiebetürbeschläge</b>		<b>1-flügelig</b>	<b>2-flügelig</b>
4.1	Laufkasten in verstärkter Ausführung (bei Türgewicht ab 80 kg) (vor der Wand laufend)		61,60	61,60
4.2	ALU 100 BOS Holz (Aufpreis zu ALU 80 BOS Holz) Tragkraft 100 kg		155,60	311,20
4.3	ALU 150 BOS Holz (Aufpreis zu ALU 80 BOS Holz) Tragkraft 150 kg (nicht bei LineaSet und LineaSet One möglich)		186,80	373,60
4.4	ALU 80 BOS Glas (Aufpreis zu ALU 80 BOS Holz) Tragkraft 80 kg		308,20	616,40
4.5	ALU 100 BOS Glas (Aufpreis zu ALU 80 BOS Holz) Tragkraft 100 kg		472,10	944,20
<b>5.</b>	<b>Komfortzubehör ALU 80 BOS, max. 80 kg Türblattgewicht</b>		<b>1-flügelig</b>	<b>2-flügelig</b>
5.1	Softslide Einzugsdämpfung, ALU 80 BOS Holz, einseitig	ab Türblattbreite 735 mm	105,60	211,20
5.2	Softslide Einzugsdämpfung, ALU 80 BOS Holz, beidseitig	ab Türblattbreite 860 mm	170,20	340,40
5.3	Softslide Einzugsdämpfung, ALU 80 BOS Holz, einseitig mit Push-to-close T-Master (Softmaster)	ab Türblattbreite 735 mm	174,30	348,60
5.4	Push-to-close T-Master (Softmaster) Holz/Glas	ab Türblattbreite 569 mm	68,70	137,40
<b>6.</b>	<b>Komfortzubehör ALU 100 BOS, max. 100 kg Türblattgewicht</b>		<b>1-flügelig</b>	<b>2-flügelig</b>
6.1	Softslide Einzugsdämpfung, ALU 100 BOS Holz/Glas, einseitig	ab Türblattbreite 569 mm	120,30	240,60
6.2	Softslide Einzugsdämpfung, ALU 100 BOS Holz/Glas, beidseitig	ab Türblattbreite 860 mm	211,80	423,60
6.3	Softslide Einzugsdämpfung, ALU 100 BOS Holz/Glas, einseitig in Verbindung mit Push-to-close T-Master (Softmaster)	ab Türblattbreite 735 mm	189,00	378,00
6.4	Push-to-close T-Master (Softmaster) Holz/Glas	ab Türblattbreite 569 mm	68,70	137,40
<b>7.</b>	<b>Vorrichtung elektrische Schiebetürantriebe</b>		<b>1-flügelig</b>	<b>2-flügelig</b>
7.1	Vorrichtung ALU 100 BOS ET3, inkl. Laufschiene		inklusive	inklusive
7.2	Vorrichtung für bauseitigen Automatik-Antrieb Typ DORMA CS 80 MAGNEO (LDB 800 - 1125 mm) (Lieferung Antrieb auf Anfrage)		126,10	
7.3	Vorrichtung Reisinger S4000 (Lieferung Antrieb auf Anfrage) (nur bei vor der Wand laufend möglich)		1195,80	1195,80
<b>8.</b>	<b>Elektrische Schiebetürantriebe</b>		<b>1-flügelig</b>	<b>2-flügelig</b>
8.1	ALU 100 BOS ET3 Holz, inkl. Unterputznetzteil, Steuerung und integriertem Taster		2341,10	2614,70
8.2	ALU 100 BOS ET3 Glas, inkl. Unterputznetzteil, Steuerung und integriertem Taster		2672,50	3248,50
<b>9.</b>	<b>Zubehör für Schiebetürantrieb ALU 100 BOS ET3 Holz/Glas</b>		<b>pro Stück</b>	
9.1	Berührungsloser Taster CleanSwitch - BOS ET/CS, weiß oder schwarz, Unterputz		476,20	
9.2	Standardtaster - BOS ET/ST, weiß, Unterputz		132,60	
9.3	Push Plate Taster - BOS ET/PBS, 120 x 120 mm, Gehäuse schwarz, Taster Niro-Optik, Aufputz		586,60	
9.4	Funkhandsender 4-Kanal - BOS ET/RC4, inkl. Steuerungseinheit für Funkmodul		599,00	
9.5	Radarbewegungsmelder PrimeMotion, weiß, silber, schwarz - BOS ET/2126		540,50	

Weitere Schiebetürbeschläge und Zubehörpakete auf Anfrage.

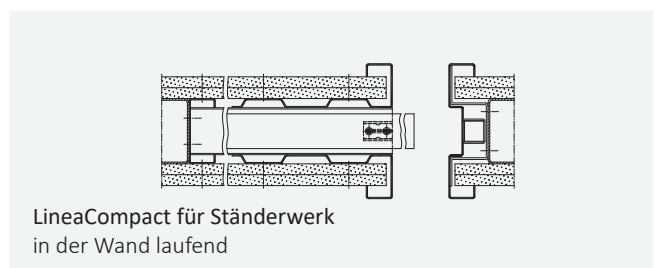
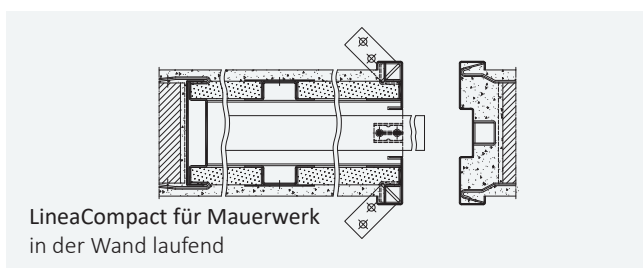
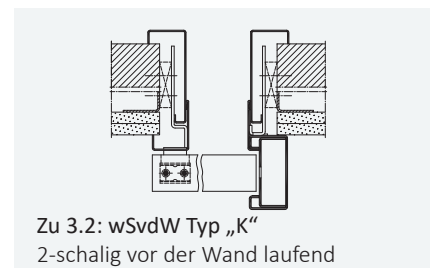
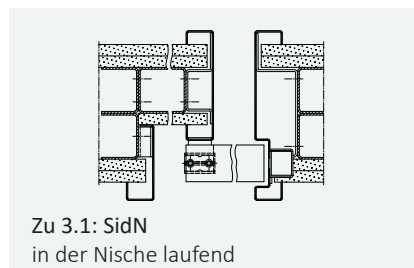
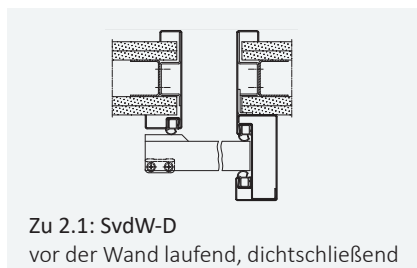



# GlasTec®-Fensterzargen für Mauerwerk

## Fensterzargen, 1-teilig



### Profil

- Uud (VGd)-Fensterzargen für feststehende Normalverglasung bis 8 mm Dicke (wahlweise auch für Isolierverglasung)
- 1-teilige Fensterzarge zur gleichzeitigen Montage mit der Wand

### Material

- feuerverzinktes Feinblech nach DIN EN 10147/DIN EN 10143 (1,5/2,0 mm)

### Merkmale

- verarbeitungsfreundliche Aqua-Air-Grundierung (hellgrau) mit idealer Verbundhaftung für Deckanstriche

### Ausstattung

- Elastik-Hohlkammer-Dichtung Nr. AADC0001 (hellgrau)
- je 4 Nagelanker pro laufender Meter Seitenteil
- 4 Alu-Glasleisten als Klemmprofile (streichfähig, montiert)
- 4 Edelstahl-Eckabdeckungen GL 45 (im Beutel beiliegend)
- Doppelverglasung siehe Zeichnung Seite 48

### Abmessungen

- Spiegel vorne/hinten 30 mm
- Putzwinkel vorne/hinten 10 mm

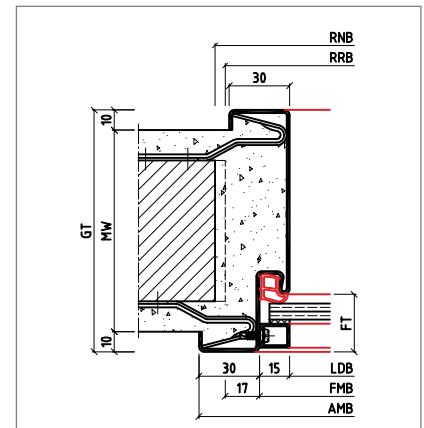

Uud (VGd)-Fensterzarge für Mauerwerk

**Alle BOS-Sonderzargen sind auch in V2A oder V4A lieferbar.**



### Uud (VGd)-Fensterzargen, 1-teilig, 1,5/2,0 mm Materialstärke

Alle Angaben in mm	Umlaufende Länge (2xRRH und 2xRRB)									
	bis 4 lfdm		bis 5 lfdm		bis 6 lfdm		bis 7 lfdm		bis 8 lfdm	
MW bis	Preise in Euro									
	1,5 mm	2,0 mm	1,5 mm	2,0 mm	1,5 mm	2,0 mm	1,5 mm	2,0 mm	1,5 mm	2,0 mm
100	247,10	289,60	299,10	352,20	351,00	414,80	403,00	477,40	454,90	540,00
145	296,30	338,90	360,60	413,80	424,80	488,70	489,10	563,60	553,40	638,50
205	386,70	429,30	473,60	526,80	560,50	624,30	647,40	721,80	734,20	819,30
270	436,00	478,50	535,10	588,30	634,30	698,10	733,50	807,90	832,70	917,80
330	587,20	629,70	719,30	772,50	851,50	915,30	983,70	1058,10	1115,80	1200,90
Mehrpreis Profil für Doppelverglasung	173,20		197,80		222,50		247,20		271,90	

! Mehrpreis für Eckabdeckung GL 90 + 4,80 Euro pro Stück



# GlasTec®-Fensterzargen für Ständerwerk

## Fensterzargen, 1-teilig



### Profil

- Bud (VGd)-Fensterzargen für feststehende Normalverglasung bis 8 mm Dicke (wahlweise auch für Isolierverglasung)
- 1-teilige Fensterzarge zur gleichzeitigen Montage mit der Wand

### Material

- feuerverzinktes Feinblech nach DIN EN 10147/DIN EN 10143 (1,5/2,0 mm)

### Merkmale

- verarbeitungsfreundliche Aqua-Air-Grundierung (hellgrau) mit idealer Verbundhaftung für Deckanstriche

### Ausstattung

- Elastik-Hohlkammer-Dichtung Nr. AADC0001 (hellgrau)
- je 2 Bügelanker pro laufender Meter Seitenteil
- 4 Alu-Glasleisten als Klemmprofile (streichfähig, montiert)
- 4 Edelstahl-Eckabdeckungen GL 45 (im Beutel beiliegend)
- Fensterzargen kurzfristig ab Lager in MW 100 mm und 125 mm in den Abmessungen 1026 x 1026 mm, 1026 x 1200 mm und 1200 x 1200 mm (Zargenaußenmaß)
- Doppelverglasung siehe Zeichnung Seite 48

### Abmessungen

- Spiegel vorne/hinten 30/45 mm
- Putzwinkel vorne/hinten 15 mm

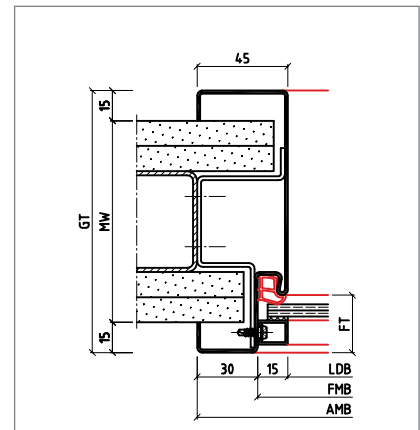

Bud (VGd)-Fensterzarge für Ständerwerk

Alle BOS-Sonderzargen sind auch in V2A oder V4A lieferbar.



### Bud (VGd)-Fensterzargen, 1-teilig, 1,5/2,0 mm Materialstärke

Alle Angaben in mm	Umlaufende Länge (2xRRH und 2xRRB)									
	bis 4 lfdm		bis 5 lfdm		bis 6 lfdm		bis 7 lfdm		bis 8 lfdm	
	Preise in Euro									
MW bis	1,5 mm	2,0 mm	1,5 mm	2,0 mm	1,5 mm	2,0 mm	1,5 mm	2,0 mm	1,5 mm	2,0 mm
75	248,00	290,60	293,80	347,00	339,60	403,50	385,40	459,90	431,30	516,30
100	272,60	315,20	324,60	377,80	376,50	440,40	428,50	503,00	480,50	565,60
125	297,20	339,80	355,30	408,50	413,50	477,30	471,60	546,00	529,70	614,80
150	321,80	364,40	386,10	439,30	450,40	514,20	514,60	589,10	578,90	664,00
200	387,70	430,20	468,40	521,60	549,10	612,90	629,80	704,30	710,50	795,60
250	436,90	479,40	529,90	583,10	622,90	686,80	716,00	790,40	809,00	894,10
300	486,10	528,60	591,40	644,60	696,80	760,60	802,10	876,50	907,40	992,50
Mehrpreis Profil für Doppelverglasung	173,20		197,80		222,50		247,20		271,90	

! Mehrpreis für Eckabdeckung GL 90 + 4,80 Euro pro Stück

# GlasTec®-Fensterzargen für alle Wandsysteme

## Fensterzargen, 2-schalig



### Profil

- 15ZBud (VG-Nd)-Fensterzargen für feststehende Normalverglasung bis 8 mm Dicke (wahlweise auch für Isolierverglasung)
- Montage in die fertige Wandöffnung

### Material

- feuerverzinktes Feinblech nach DIN EN 10147/DIN EN 10143 (1,5/2,0 mm)

### Merkmale

- verarbeitungsfreundliche Aqua-Air-Grundierung (hellgrau) mit idealer Verbundhaftung für Deckanstriche

### Ausstattung

- Elastik-Hohlkammer-Dichtung Nr. AACD0001 (hellgrau)
- je 2 Nivellieranker und Nivellierschrauben pro laufender Meter Seitenteil
- 4 Alu-Glasleisten als Klemmprofile (streichfähig, montiert)
- 4 Edelstahl-Eckabdeckungen GL 45 (im Beutel beiliegend)
- Doppelverglasung siehe Zeichnungen unten

### Abmessungen

- Spiegel vorne/hinten 30/45 mm
- Putzwinkel vorne/hinten 15 mm

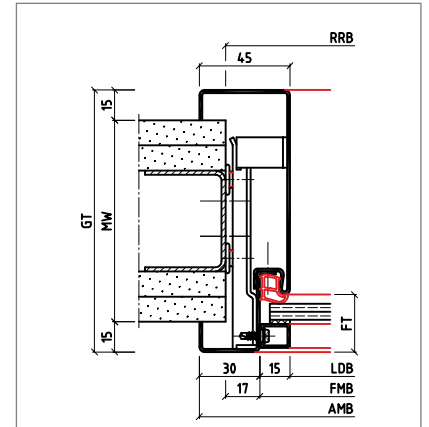

15ZBud (VG-Nd)-Fensterzarge

Alle BOS-Sonderzargen sind auch in V2A oder V4A lieferbar.



### 15ZBud (VG-Nd)-Fensterzargen, 2-schalig, 1,5/2,0 mm Materialstärke

Alle Angaben in mm	Umlaufende Länge (2xRRH und 2xRRB)									
	bis 4 lfdm		bis 5 lfdm		bis 6 lfdm		bis 7 lfdm		bis 8 lfdm	
MW bis	1,5 mm	2,0 mm	1,5 mm	2,0 mm	1,5 mm	2,0 mm	1,5 mm	2,0 mm	1,5 mm	2,0 mm
75	393,80	436,40	439,60	492,80	485,40	549,30	531,20	605,70	577,10	662,10
100	418,40	461,00	470,40	523,60	522,30	586,20	574,30	648,80	626,30	711,40
125	443,00	485,60	501,10	554,30	559,30	623,10	617,40	691,80	675,50	760,60
150	467,60	510,20	531,90	585,10	596,20	660,00	660,40	734,90	724,70	809,80
200	533,50	576,00	614,20	667,40	694,90	758,70	775,60	850,10	856,30	941,40
250	582,70	625,20	675,70	728,90	768,70	832,60	861,80	936,20	954,80	1039,90
275	607,30	649,80	706,50	759,70	805,60	869,50	904,80	979,30	1004,00	1089,10
300	631,90	674,40	737,20	790,40	842,60	906,40	947,90	1022,30	1053,20	1138,30
Mehrpreis Profil für Doppelverglasung	173,20		197,80		222,50		247,20		271,90	

! Mehrpreis für Eckabdeckung GL 90 + 4,80 Euro pro Stück

## GlasTec®-Fensterzargen für Doppelverglasung

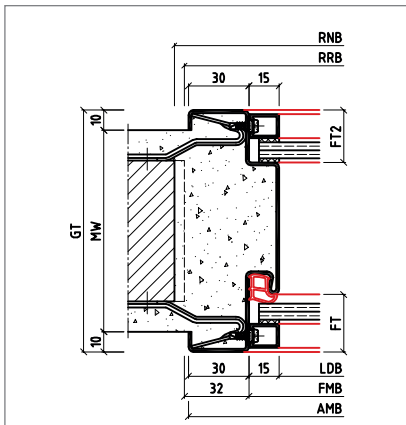

Aud für Mauerwerk

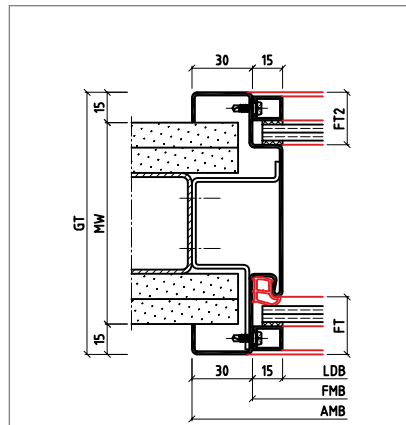

Aud für Ständerwerk

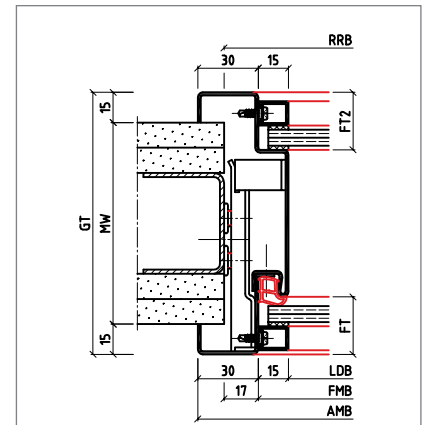



15Z Aud für Ständerwerk



! Verglasungsrahmen inkl. Glas sowie weitere Funktionsverglasungssysteme erhalten Sie bei unserer Schwesterfirma BBE DOMOFERM unter [www.Domoferm.de](http://www.Domoferm.de)

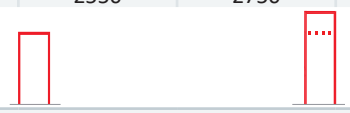

# Mehrpreise Pulverbeschichtung

in gängigen RAL-Farbtönen seidenglänzend oder matt

## Mehrpreise Pulverbeschichtung

Alle Angaben in mm		Türhohe Zargen und Zargen für Holzblende <sup>1</sup>				Oberlichtzargen mit Kämpfer <sup>2</sup>		
RRH bis		2300	2550	2750	3000	2550	2750	3000
								
MW bis	RRB bis	Preise in Euro				Preise in Euro		
175	1250	172,70	187,50	199,30	286,10	259,80	292,40	386,70
330	1250	204,90	222,50	236,40	325,90	292,10	329,50	426,50
435	1250	249,00	270,10	287,30	380,60	336,10	380,30	481,10
560	1250	298,00	323,50	343,90	441,40	385,20	437,00	541,90
175	1500	180,10	194,90	206,70	293,40	282,00	314,60	408,90
330	1500	213,70	231,30	245,20	334,70	315,70	353,10	450,10
435	1500	259,60	280,80	297,80	391,10	361,60	405,80	506,60
560	1500	310,70	336,30	356,60	454,20	412,70	464,50	569,60
175	2000	194,90	209,70	221,40	308,20	326,70	359,10	453,30
330	2000	231,30	248,70	262,70	352,20	362,90	400,30	497,30
435	2000	280,80	302,10	319,10	412,50	412,50	456,80	557,60
560	2000	336,30	361,80	382,20	479,70	468,00	519,80	624,80

Alle Angaben in mm		Türhohe Seitenteilzargen und Seitenteilzargen für Holzblende <sup>1</sup>				Oberlicht-/Seitenteilzargen mit Kämpfer <sup>2</sup>		
RRH bis		2300	2550	2750	3000	2550	2750	3000
								
MW bis	RRB bis	Preise in Euro				Preise in Euro		
175	1250	324,50	354,00	377,80	479,40	415,80	433,70	527,90
330	1250	356,70	389,10	414,90	519,30	450,80	470,80	567,70
435	1250	400,70	436,80	465,70	573,90	498,60	521,60	622,40
560	1250	449,80	490,10	522,40	634,70	551,90	578,20	683,20
175	1500	346,60	376,40	400,00	501,60	453,00	470,80	565,00
330	1500	380,30	412,70	438,50	542,90	489,30	509,20	606,20
435	1500	426,20	462,20	491,20	599,30	538,80	561,90	662,70
560	1500	477,40	517,80	549,90	662,30	594,40	620,60	725,80
175	2000	391,20	420,80	444,40	546,10	527,20	545,00	639,20
330	2000	427,50	459,90	485,70	590,10	566,30	586,20	683,20
435	2000	477,00	513,30	542,10	650,40	619,60	642,70	743,40
560	2000	532,60	573,00	605,20	717,50	679,30	705,70	810,60

Alle Angaben in mm		GlasTec Fensterzargen, Einfachverglasung					GlasTec Fensterzargen, Doppelverglasung				
											
		4 lfm.	5 lfm.	6 lfm.	7 lfm.	8 lfm.	4 lfm.	5 lfm.	6 lfm.	7 lfm.	8 lfm.
MW bis		Preise in Euro					Preise in Euro				
175		178,00	222,50	267,10	311,50	356,00	237,90	297,40	357,00	416,30	475,80
330		200,00	250,00	300,00	350,00	400,00	259,90	324,90	389,90	454,90	519,80
435		230,10	287,70	345,20	402,60	460,10	290,00	362,60	435,00	507,60	580,00
560		263,80	329,60	395,50	461,50	527,40	323,60	404,50	485,40	566,30	647,30

Alle Angaben in mm		Schiebetürzargen			
RRH bis		2300	2550	2750	3000
					
MW bis	RRB bis	Preise in Euro			
175	1250	320,20	334,90	346,80	433,60
330	1250	352,50	369,90	383,90	473,40
435	1250	396,50	417,70	434,70	528,00
560	1250	445,50	471,00	491,40	588,90
175	1500	357,10	371,90	383,60	440,90
330	1500	390,70	408,20	422,20	482,20
435	1500	436,50	457,70	474,70	538,60
560	1500	487,70	513,30	533,60	601,60
175	2000	430,90	445,60	457,40	455,60
330	2000	467,20	484,70	498,70	499,70
435	2000	516,80	538,10	555,10	559,90
560	2000	572,20	597,70	618,10	627,10

	Aufpreis RAL 9006/9007:	+5 %
	Aufpreis Feinstruktur matt:	+10 %
	Aufpreis DB 701/703/704:	+10 %
	Aufpreis NCS:	auf Anfrage
	Aufpreis Glasblendenzarge:	auf Anfrage

<sup>1</sup> Für Blende: Vorgerichtet für bauseitige Holzblendenmontage

<sup>2</sup> Mit Kämpfer: Kämpfertyp KEud und gepulverten Alu-Glasleisten mit Eckabdeckung GL 45

 Mehrpreis für Eckabdeckung GL 90 + 4,80 Euro pro Stück

# DIN-Maßtabelle

(alle angegebenen Maße in mm)

Türblattaußenmaß überfälzte Türen DIN 18101  
Türblattaußenmaß stumpfe Türen DIN 18101

RRB	RRH	RNB	RNH	FMB	FMH	Einfachfalz		Doppelfalz		überfälzt		stumpf	
						LDB	LDH	LDB	LDH				
625	1875	635	1880	591	1858	561	1843	531	1828	610	1860	584	1847
750	1875	760	1880	716	1858	686	1843	656	1828	735	1860	709	1847
875	1875	885	1880	841	1858	811	1843	781	1828	860	1860	834	1847
1000	1875	1010	1880	966	1858	936	1843	906	1828	985	1860	959	1847
1125	1875	1135	1880	1091	1858	1061	1843	1031	1828	1110	1860	1084	1847
1250	1875	1260	1880	1216	1858	1186	1843	1156	1828	1235	1860	1209	1847
625	<b>2000</b>	635	2005	591	1983	561	1968	531	1953	610	1985	584	1972
750	<b>2000</b>	760	2005	716	1983	686	1968	656	1953	735	1985	709	1972
875	<b>2000</b>	885	2005	841	1983	811	1968	781	1953	860	1985	834	1972
1000	<b>2000</b>	1010	2005	966	1983	936	1968	906	1953	985	1985	959	1972
1125	<b>2000</b>	1135	2005	1091	1983	1061	1968	1031	1953	1110	1985	1084	1972
1250	<b>2000</b>	1260	2005	1216	1983	1186	1968	1156	1953	1235	1985	1209	1972
625	<b>2125</b>	635	2130	591	2108	561	2093	531	2078	610	2110	584	2097
750	<b>2125</b>	760	2130	716	2108	686	2093	656	2078	735	2110	709	2097
875	<b>2125</b>	885	2130	841	2108	811	2093	781	2078	860	2110	834	2097
1000	<b>2125</b>	1010	2130	966	2108	936	2093	906	2078	985	2110	959	2097
1125	<b>2125</b>	1135	2130	1091	2108	1061	2093	1031	2078	1110	2110	1084	2097
1250	<b>2125</b>	1260	2130	1216	2108	1186	2093	1156	2078	1235	2110	1209	2097
625	2250	635	2255	591	2233	561	2218	531	2203	610	2235	584	2222
750	2250	760	2255	716	2233	686	2218	656	2203	735	2235	709	2222
875	2250	885	2255	841	2233	811	2218	781	2203	860	2235	834	2222
1000	2250	1010	2255	966	2233	936	2218	906	2203	985	2235	959	2222
1125	2250	1135	2255	1091	2233	1061	2218	1031	2203	1110	2235	1084	2222
1250	2250	1260	2255	1216	2233	1186	2218	1156	2203	1235	2235	1209	2222

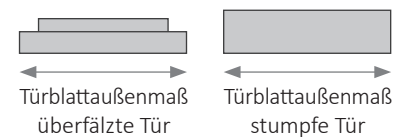

## Sonderzarge in Anlehnung an DIN 18111

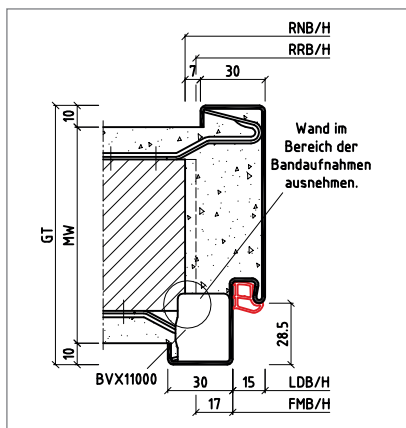

## Duo15Z, 2-schalig

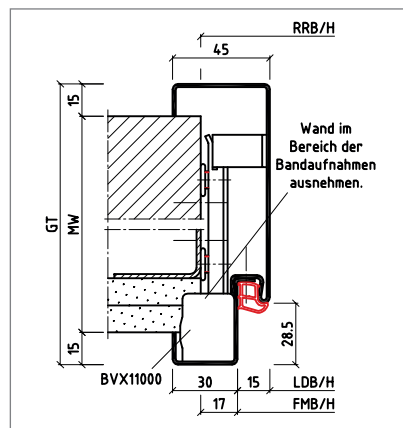

Das Rohbau richtmaß ist das Idealmaß zum Einbau der Duo 15Z.

### Legende:

- RRB/H: Rohbau Richtmaß Breite/Höhe
- RNB/H: Rohbau Nennmaß Breite/Höhe
- FMB/H: Falzmaß Breite/Höhe
- LDB/H: Lichte Durchgangs Breite/Höhe
- GT: Gesamttiefe
- MW: Maulweite

Bei stumpfen Zargen ist die Wand auch im Bereich des Mörtelschutzkastens ausnehmen. BITTE SPRECHEN SIE UNS AN.

# Lieferplan

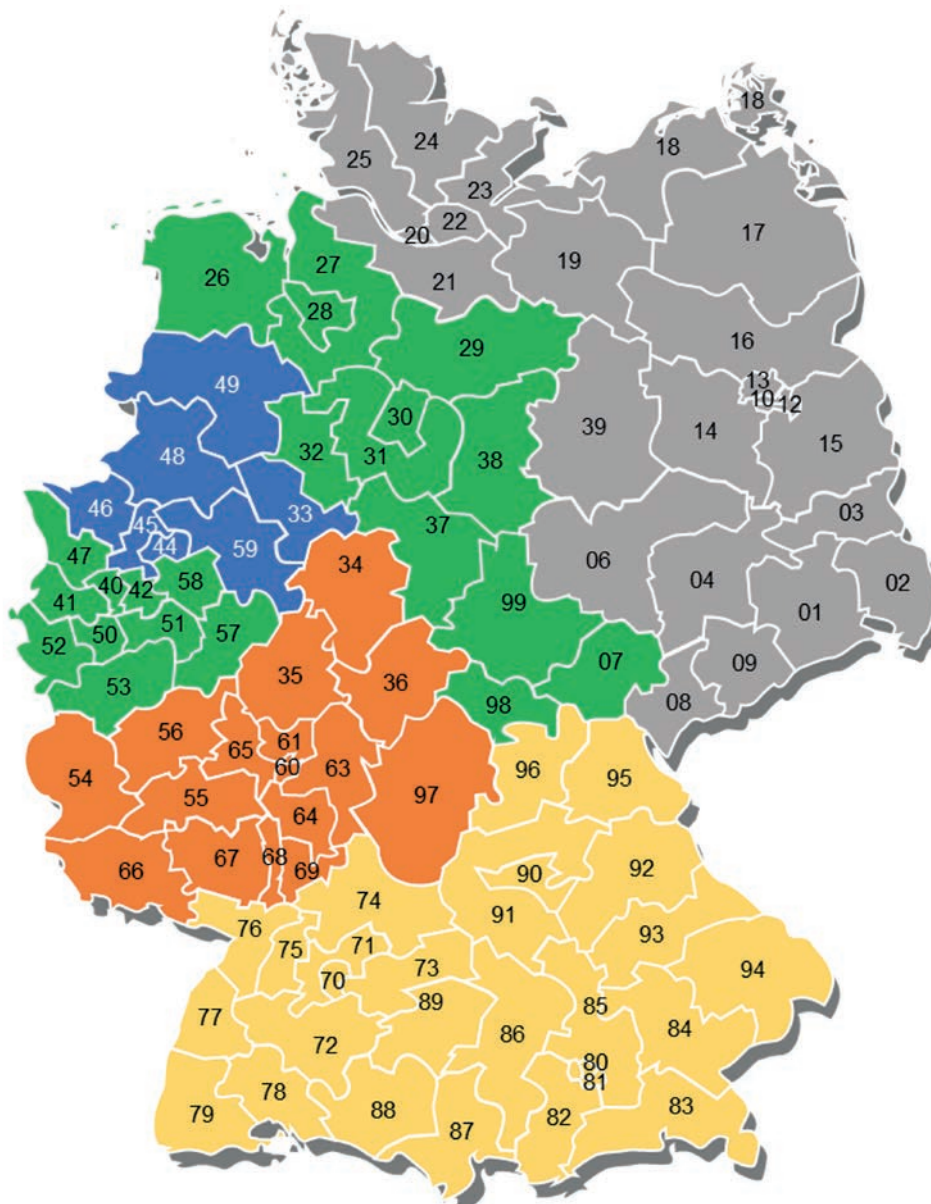

PLZ-Region (Farben siehe Landkarte)

Anliefertag 1

Anliefertag 2

33   44-46   48-49   59	Freitag	–
01-06   08-09   10-16   17-25   39	Montag*	Dienstag*
70-86   87-96	Dienstag*	Mittwoch*
34-36   54-56   60-69   97	Mittwoch*	Donnerstag*
07   98-99	Donnerstag*	Freitag*
26-32   37-38   40-42   47   50-53   57-58	Donnerstag*	Freitag*

# Lieferprogramme

Wählen Sie je nach Bedarf das für Sie passende Vorzugs-Lieferprogramm aus

## LAGERPROGRAMM

### Lagerprogramm:

Für alle Produkte, die bei uns auf Lager liegen, erfolgt die Lieferung innerhalb von 5 Werktagen nach Tourenplan.



Dies gilt für folgende Zargen nach DIN 18111:

- Norm-Umfassungszargen
- Norm-Eckzargen
- 2-schalige Zargen
- 2-schalige Zargen, 3-teilig zerlegt
- LineaSet Schiebetürkästen
- LineaECON5 zerlegte Deckzargen für LineaSet

## BLITZPROGRAMM

### Blitzprogramm:

Im Blitzprogramm können folgende Produkte innerhalb von 5 Werktagen geliefert werden. Lieferung erfolgt per Stückgut und ist daher unabhängig vom Tourenplan.



Dies gilt für maximal 5 Zargen folgender Produkte:

- 1-teilige und 2-schalige Stahlzargen 3-teilig zerlegt mit normähnlicher Ausführung und Ausstattung

Details zu Profilen und Ausstattung finden Sie in unserer Preisliste „Vorzugs-Lieferprogramm“.

## SCHNELLSCHUSSPROGRAMM

### Schnellschussprogramm:

Im Schnellschussprogramm können alle Sonderartikel innerhalb von 5 Werktagen produziert werden – plus Logistik. Die Lieferung erfolgt gemäß unserem Tourenplan.



Dies gilt für maximal 30 Zargen folgender Produkte:

- 1-teilige und 2-schalige Zargen in normähnlicher Ausführung und Ausstattung
- LineaOutside Schiebetürzargen vor der Wand
- LineaSet One Schiebetürkästen

Details zu Profilen und Ausstattung finden Sie in unserer Preisliste „Vorzugs-Lieferprogramm“.

Ein Türrahmen ist nur so stabil wie sein Schließblech. Schließbleche verstärken die Aussparung, welche Falle und Riegel des Schlosses aufnimmt.



### FALLENVERSTELLUNG

Mit der BOS-Fallenverstellung wird der Anpressdruck der Tür auf die Dichtung einfach justiert. Auch eine eventuell zu schwergängige Betätigung des Türdrückers kann hiermit jederzeit nachträglich durch einfaches Einstellen erleichtert werden.

#### Ihre Vorteile:

- Kein Nachfeilen
- Schutz der Fallenstanzung, ein Ausreißen wird weitestgehend verhindert
- Nachträgliches Justieren zum Ausgleich des Anpressdrucks möglich



### EDELSTAHL-SCHLISSBLECH PROTECT

Das Edelstahl-Schließblech Protect wird anstelle der Fallen-/Riegelstanzungen in die Zarge eingelassen.

#### Ihre Vorteile:

- Kein aufwendiges Nachlackieren des Falleneinlaufes
- Schutz der Fallen-/Riegelstanzung, ein Ausreißen wird weitestgehend verhindert
- Verlängert die Lebensdauer der Zargen und bietet Investitionssicherheit



### EDELSTAHL-SCHLISSBLECH PROTECT & CLEAN FÜR ERHÖHTE HYGIENEFORDERUNGEN

Das Edelstahl-Schließblech Protect & Clean wird anstelle der Fallen-/Riegelstanzungen in die Zarge eingelassen.

**Optional auch mit Fallenverstellung (stumpfe Türen).**

Empfehlung  
für Kliniken

#### Ihre Vorteile:

- Hygienisch, da die Öffnungen für Falle und Riegel von hinten geschlossen sind
- Kein aufwendiges Nachlackieren des Falleneinlaufes
- Schutz der Fallen-/Riegelstanzung, ein Ausreißen wird weitestgehend verhindert
- Verlängert die Lebensdauer der Zargen und bietet Investitionssicherheit



### EDELSTAHL-SCHLISSBLECH PROTECT MIT FALLENVERSTELLUNG

Das Edelstahl-Schließblech Protect wird anstelle der Fallen-/Riegelstanzungen in die Zarge eingelassen.

Durch die Fallenverstellung lässt sich die Schließebene optimal positionieren und der Anpressdruck einstellen.

#### Ihre Vorteile:

- Kein Nachfeilen
- Nachträgliches Justieren zum Ausgleich des Anpressdrucks möglich
- Kein aufwendiges Nachlackieren des Falleinlaufes
- Schutz der Fallen-/Riegelstanzung, ein Ausreißen wird weitestgehend verhindert
- Verlängert die Lebensdauer der Zargen und bietet Investitionssicherheit

Empfehlung für  
Alten- und Pflegeheime



# Sonderzargen für Mauer- und Ständerwerk

## Mehrpreise in Euro

1. Profile		
1.1	Profil für Blindfalzzarge (A..)	80,90
1.2	Profil für Dehnungsfugenzarge Form 1 (...H), auf Basispreis Seite 10 (MW)	262,20
1.3	Profil für Doppelfalzzarge (...Fd) (gilt nicht für Elementzargen) (Spiegelverbreiterung bei Blockprofil beachten)	63,00
1.4	Profil für Doppeltürzarge (O..)	192,40
1.5	Profil für Durchgangszarge (D)	Minderpreis -8,20
1.6	Profil für Gegenzarge (G)	Minderpreis -8,20
1.7	Profil für Leibungszarge (...Ld, Leibungszarge Planar (T..d), Turnhallenzarge (T..d))	390,40
1.8	Profil für Pendeltürzarge (Pe) inkl. 2 Pendeltürbänder (175 mm), max. Türblattgewicht 55 kg, max. Türblattbreite 860 mm (weitere Ausführungen auf Anfrage)	540,20
1.9	Profil für Raumpartür Küffner inkl. Bodenlager (Laufschiene muss von Küffner gestellt werden)	317,70
1.10	Profil für Rundspiegel (...r...) mit 10/15/20 mm Radius	117,60
1.11	Profil für SafetyDesign inkl. 2 Spezialbänder, inkl. Edelstahl-Schließblech SafetyDesign, auf Basispreis 2 mm Blechstärke	1125,20
1.12	Profil für Schattennutzarge beidseitig oder einseitig 10 oder 15 mm (Nz/Ng/Nb..)	55,80
1.13	Profil für 2-schalige Zargen Duo 15Z im Falz (15 mm) geschraubt, auf Basispreis Seite 11 (GK)	163,00
1.14	Profil für 2-schalige Zargen Duo 15Z im Falz (15 mm) geschraubt, als Oberlichtzarge Seite 23 (GK)	169,40
1.15	Profil für 2-schalige Zargen Duo 20Z im Falz (20 mm) geschraubt, auf Basispreis Seite 11 (GK)	226,20
1.16	Profil für 2-schalige Zargen DuoPlus Typ „K“, auf Basispreis Seite 11 (GK)	186,20
1.17	Profil für 2-schalige Zargen DuoPlus Typ „K“, als Oberlichtzarge auf Seite 23 (GK)	192,50

2. Ausstattungen und Vorrichtungen		
2.1	Bodendichtungsschwelle (verschweißt) inkl. Dichtung Typ 1 bzw. Typ 6 bis 1000 mm	55,80
2.2	Bodendichtungsschwelle (lose) inkl. Dichtung Typ 5 bis 1000 mm Länge	41,20
2.3	Edelstahl-Schließblech Protect	102,90
2.4	Edelstahl-Schließblech Protect & Clean	120,00
2.5	Edelstahl-Schließblech Protect mit Fallenverstellung	134,00
2.6	Edelstahl-Schließblech Protect & Clean mit Fallenverstellung	142,70
2.7	Edelstahl-Schließblech Protect für Magnetschloss Häfele 116 / KfV 116 (für stumpfe Zargen)	142,70
2.8	Potentialausgleich	5,20
2.9	Fallenverstellung (für stumpfe oder gefälzte Zargen)	27,70
2.10	Schließlochverstärkung im Hauptschloss aus Edelstahl	41,00
2.11	Schließlochverstärkung für 2 zusätzliche Nebenschlösser aus Edelstahl	27,30
2.12	Vorrichtung für DORMA ITS 96 (Geze Boxer)	145,50
2.13	Vorrichtung für elektrischen Türöffner inkl. benötigter Spiegelverbreiterung	122,80
2.14	E-Öffner 118E mit Schließblech 434 (für gefälzte Zargen)	142,60
2.15	E-Öffner 118.13 mit Schließblech 86G (für stumpfe Zargen)	142,60
2.16	Vorrichtung für Obentürschließer (Standard oder Gleitschiene) inkl. Gewinde	27,90
2.17	Vorrichtung für Obentürschließer (Standard oder Gleitschiene) inkl. Gewinde und zusätzlicher Stanzung für Stromzufuhr	71,10
2.18	Vorrichtung für Magnetkontakt	81,80
2.19	Vorrichtung für Mehrfachverriegelung 3-fach inkl. Mörtelkasten	48,20
2.20	Vorrichtung für Riegelschaltkontakt effeff 878	39,10
2.21	Vorrichtung für Riegelschaltkontakt effeff 875 mit Schließblech	131,80

<b>3. Bandtaschen und -unterkonstruktionen</b>		
3.1	Zusätzliche Bandtasche BTV 10200 (V8610) oder V8618 (pro Stück)	7,90
3.2	Dritte und vierte Bandtasche BTV 10200 (V8610) oder V8618 für VS-System (2 Stück)	15,80
3.3	3D-Bandunterkonstruktion BVN 11100 oder 11160 sowie BVX 11000 (pro Stück)	24,90
3.4	3D-Bandunterkonstruktion BVX 11500 mit zusätzlicher Schweißlasche (pro Stück)	28,30
3.5	TECTUS TE 340-3D / TE 540-3D (pro Stück), nur bei stumpfen Zargen, Spiegelverbreiterung beachten	91,20

<b>4. Ausführungen und Varianten</b>		
4.1	Vorrichtung zur Holzblendenmontage pro Zarge	41,40
4.2	Spiegelverbreiterung pro 15 mm (einseitig) bis max. 85 mm (weitere Abmessungen auf Anfrage)	9,90
4.3	Putzwinkelverbreiterung bis 15 mm (beidseitig)	8,30
4.4	Putzwinkelverbreiterung von 16 bis 25 mm (beidseitig)	12,00
4.5	Falzaufschlag (20 statt 15 mm) inkl. Dichtung	51,60
4.6	Ständerwerkprofil mit 30 mm Spiegel hinten	4,20
4.7	Raum- oder Positionsnummer auf Selbstklebeetiketten	1,00 netto
4.8	Ohne Bodeneinstand, mit verschraubten Distanzschienen	kein Mehrpreis
4.9	Ständerwerkzargen mit Bodeneinstand 30 mm	kein Mehrpreis
4.10	Abweichende Drückerhöhe, abweichender Band- oder Ankersitz	kein Mehrpreis
4.11	Pulverbeschichtung der Sichtflächen (alle RAL-Farbtöne möglich)	siehe Seite 49
4.12	Nahezu alle Ausführungen sind auch in Edelstahl lieferbar	auf Anfrage
4.13	Mehrteilige Zargenausführungen (3-teilig/6-teilig)	auf Anfrage
4.14	Antibakterielle Pulverbeschichtung für besonderen Einsatz, z. B. in Kliniken	auf Anfrage

<b>5. Anker</b>		
5.1	Bügelanker eingepunktet (pro Stück)	4,20
5.2	Doppelanker waagrecht eingepunktet (Länge 200 mm) (pro Paar)	8,00
5.3	Steinanker eingepunktet (pro Stück)	3,60
5.4	Versenkte Dübellochstanzen (pro Stück)	7,50

<b>6. Bleiauskleidung</b>		
für Abmessungen < 1000 x 2125 mm, weitere Abmessungen auf Anfrage (BOS empfiehlt 3D-Bandunterkonstruktionen mit zusätzlicher Schweißlasche)		
6.1	Blei-Teilauskleidung 1,25 mm auf 1-teilige Sonderzargen (inkl. XXL-Anker)	635,60
6.2	Blei-Teilauskleidung 1,50 mm auf 1-teilige Sonderzargen (inkl. XXL-Anker)	690,00
6.3	Blei-Teilauskleidung 2,00 mm auf 1-teilige Sonderzargen (inkl. XXL-Anker)	811,90
6.4	Blei-Teilauskleidung 1,25 mm auf 2-teilige Sonderzargen (inkl. XXL-Anker)	810,10
6.5	Blei-Teilauskleidung 1,50 mm auf 2-teilige Sonderzargen (inkl. XXL-Anker)	864,50
6.6	Blei-Teilauskleidung 2,00 mm auf 2-teilige Sonderzargen (inkl. XXL-Anker)	986,40
6.7	Bleivollauskleidung	auf Anfrage

# Liefer- und Zahlungsbedingungen

## Auszug

### GÜLTIGKEIT

- Mit Herausgabe dieser Preisliste werden alle früheren Preisstellungen ungültig.
- Diese Preisliste gilt in Verbindung mit unseren allgemeinen Geschäftsbedingungen.

### LIEFERUNG

- Die Lieferung von Stahlzargen erfolgt nur über den Fachhandel.
- Die Lieferungen erfolgen ab 15 Stück Sonderzargen bzw. 25 Stück Normzargen oder ab netto 2.500,- Euro Warenwert frei Lager bzw. Baustelle (Festland Deutschland), ohne Abladen.
- Lieferungen unter 15 Stück Sonderzargen bzw. 25 Stück Normzargen oder 2.500,- Euro netto Warenwert erfolgen gegen Frachtkostenberechnung von 90,- Euro netto je Sendung im Rahmen einer Beiladung oder per Spediteur zum Speditionstarif zum Lager bzw. Baustelle (Festland Deutschland), ohne Abladen.
- Der Versand erfolgt durch Werks-LKW oder Speditionsfahrzeuge.
- Stahlzargen sind unverpackt, bei Paketanlieferung mit Kunststoffband und Transportschutz.
- Mehrpreis für Staplerentladung und Palettenverpackung auf Anfrage.
- Bei Stückgutversand empfehlen wir die transportsichere Kartonverpackung. Für Normgrößen: ab 50,- Euro netto/Stück inklusive Versandkosten (Festland Deutschland). Bei Stückgut unverpackt übernehmen wir keine Gewähr.

### ZAHLUNG

- Alle genannten Preise verstehen sich in Euro zuzüglich der gesetzlichen Mehrwertsteuer.
- Zahlung: 8 Tage 2 % Skonto, 30 Tage netto

### MEHRPREISE

- Änderungen/Stornokosten werden nach Aufwand in Rechnung gestellt.
- Der Zuschlag der Schnellschussaufträge beträgt 25 % je Auftrag.
- Der Zuschlag für das Blitzprogramm beträgt pro Zarge 42,- Euro netto.

Bitte fragen Sie uns nach Details. Mehr Infos auch unter [www.BestOfSteel.de](http://www.BestOfSteel.de)

### ZENTEK

- BOS ist Vertragspartner der Zentek (Vertrag-Nr. TVP-05-168).

Unsere Allgemeinen Geschäftsbedingungen finden Sie im Impressum unter [www.BestOfSteel.de](http://www.BestOfSteel.de)



### NACHHALTIGES BAUEN

Auf der Serviceplattform [www.building-material-scout.com](http://www.building-material-scout.com) sind BOS-Stahlzargen in verschiedensten Ausführungen zu finden, die nach LEED- und DGNB-Kriterien bewertet wurden.



Ihr Fachhändler: