

Im Lieferumfang enthalten:

- Umfassungszarge mit Nagelanker
- 5,2 m Elastik-Hohlkammerdichtung (lose)

Bauseitige Bereitstellung:

- Befestigung für die Nagelanker

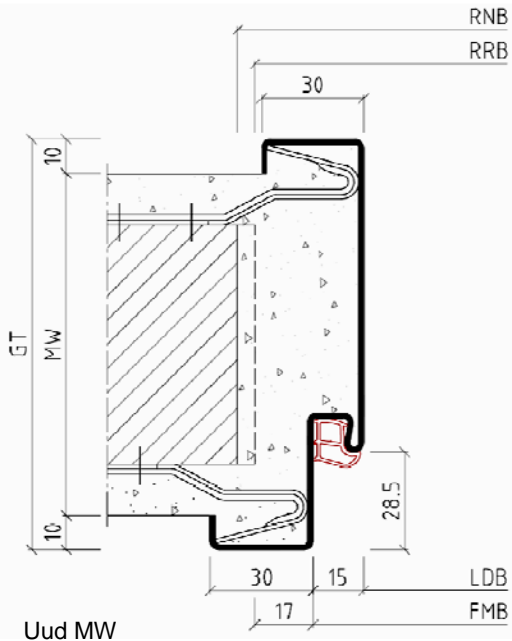

- FMB = Zargen Falzmaß Breite
- FMH = Zargen Falzmaß Höhe
- FT = Falztiefe
- GT = Gesamttiefe
- LDB = Lichte Durchgangs Breite
- LDH = Lichte Durchgangs Höhe
- MW = Maulweite
- OFF = Oberkante Fertigfußboden
- PH = Putzwinkel hinten
- PV = Putzwinkel vorne
- RRB = Rohbau Richtmaß Breite
- RRH = Rohbau Richtmaß Höhe
- SpH = Spiegel hinten
- SpV = Spiegel vorne

Montage nur durch ausreichend qualifiziertes Fachpersonal!

Vor dem Einbau:

- ist zu prüfen, ob die Stahlzarge den Planungsvorgaben des Auftraggebers entspricht.
- ist die Winkeligkeit der Stahlzarge zu prüfen.

- (1) Umfassungszarge
- (2) Mauerwerk
- (3) Putz
- (4) Nagelanker
- (5) Befestigung für Nagelanker (hier: Schrauben)
- (6) Elastik-Hohlkammerdichtung

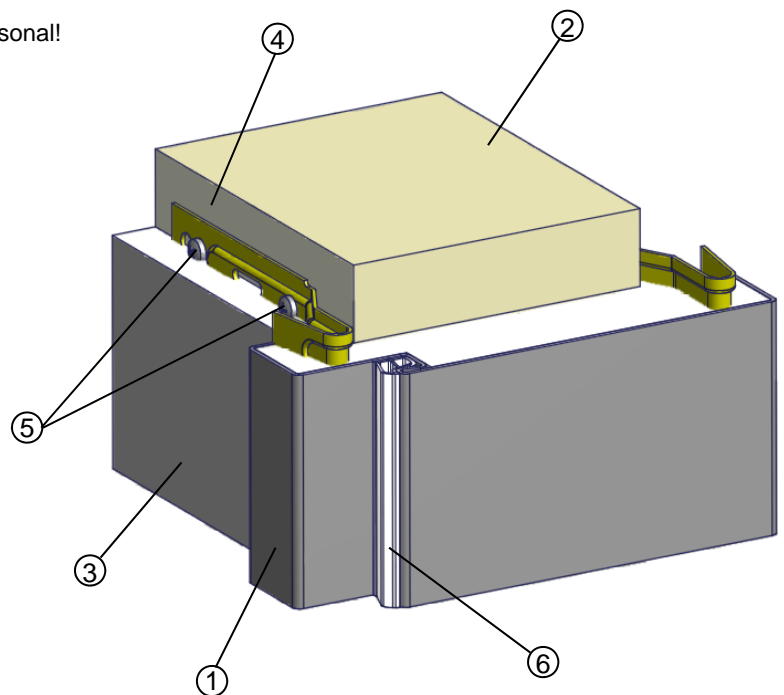

Achtung: Vor dem Einbau sind die Hinweise zu den Transportschienen zu beachten!
(siehe Seite 3)

1. Umfassungszarge (1) in die Wandöffnung einschieben und dem Meterriss entsprechend in der Höhe ausrichten (Erläuterung Meterriss siehe Seite 3).

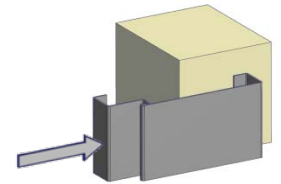

2. Umfassungszarge (1) lot- und waagrecht ausrichten und fixieren. Beim fixieren darauf achten, dass die Zarge einen gleichmäßigen Abstand zur Wand hat.

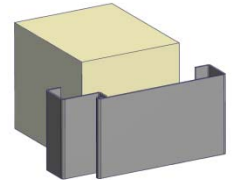

3. Die leicht nach innen gewölbte Zarge so ausspreizen, dass das Zargenfalzmaß auf der gesamten Höhe eingehalten wird. Die Nagelanker (4) in die Zarge einhaken und mit dem Mauerwerk verbinden.

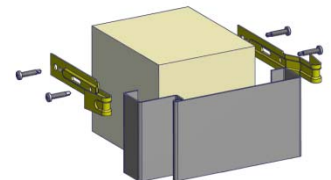

4. Die Zarge mit erdfeuchtem Standardmörtel (ca. 1:4, nach DIN 1053-1) hinterfüllen. Nach dem Trocknen der Hinterfüllung die Ausspreizung und Distanzschienen (am unteren Ende der Stahlzarge) entfernen, anschließend die Wand verputzen.

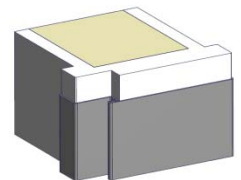

5. Die Falle-/ Riegelstanzung und die Stanzungen für die Bandaufnahmen, der DIN- Richtung entsprechend, ausschlagen.

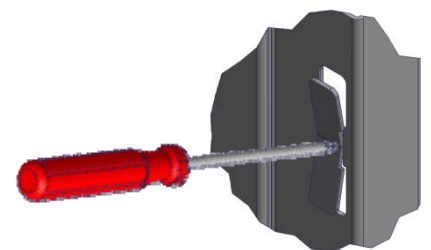

6. Elastik-Hohlkammerdichtung (6) erst nach dem Trocknen der Zargenlackierung einsetzen. Bei der Montage des Bandes die Hinweise auf der Dichtungsverpackung beachten.

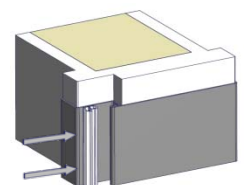

Dichtungen

Keine Lacke auf Nitrobasis verwenden. Dichtung in der Gehung stumpf stoßen (Kopfteil durchgehend) und beim Einziehen nicht dehnen. Verschmutzte Dichtungen vorsichtig mit Spülmittel reinigen.

Dauerelastische Acrylfuge

Um einer Rissbildung entgegenzuwirken, sollten Fugen mit einer Breite von 5-8 mm ausgebildet werden.
Siehe: - Gipsplattenkonstruktionen Fugen und Anschlüsse vom Bundesverband der Gipsindustrie, Merkblatt Nr. 3
- Anschlussfugen im Trockenbau vom Industrieverband Dichtstoffe, Merkblatt Nr. 16

Transportschienen (Distanzprofile)

Transportschienen sind Transport- und Distanzprofile, die am unteren Ende der Stahlzarge an den Seitenteilen befestigt und vor dem Einbau der Zarge zu entfernen sind.

Transportschiene bei grundierten Zargen

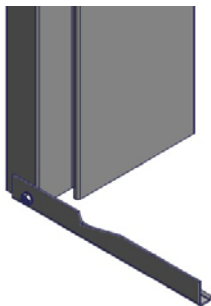

Transportschiene bei gepulverten Zargen

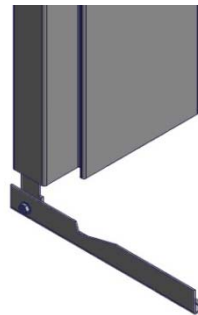

Hinweis

Die Profilformen und -abmaße können von den Darstellungen in der Montageanleitung abweichen. Weitere Einbauhinweise finden Sie in der DIN 18111 Teil 4 oder in der TTZ-Einbaurichtlinie unter www.BestOfSteel.de/tools-downloads.

Bei Verwendung der Zargen in Kombination mit Feuerschutz- oder Schallschutztüren sind die Ausstattungs- und Einbaudetails des Zulassungsinhabers zu beachten!

Detail Meterrissmarkierung:

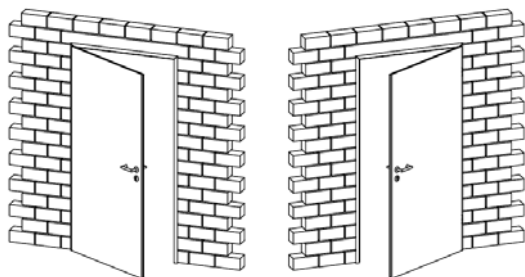

Ansicht DIN links

Ansicht DIN rechts

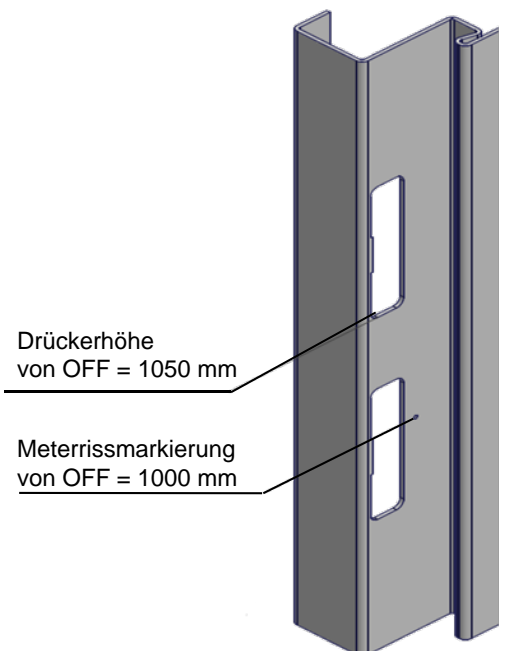

Die Transportverpackungen werden von BOS Best Of Steel über Zentek entsorgt.

Wartungsanleitung

Um die einwandfreie Funktion der Zarge zu gewährleisten, ist eine regelmäßige Kontrolle mit Beseitigung festgestellter Mängel zu empfehlen.

Allgemeiner Zustand: Bitte prüfen Sie die Zarge und das Türblatt auf mechanische Schäden und Korrosionsschäden. Diese Beschädigungen müssen beseitigt werden!

Dichtungen

Diese sind auf Beschädigung, richtigen Sitz in der Zarge und Verschleiß zu prüfen. Beschädigte Dichtungen bitte austauschen. Verschmutzungen an Dichtungen können mit handelsüblichen Spülmitteln entfernt werden.



Abb.: Elastik-Hohlkammerdichtung

Bandaufnahmen

Bitte prüfen Sie die Befestigung der Bänder und ziehen Sie die Schrauben ggf. nach. Verschlissene Teile austauschen.

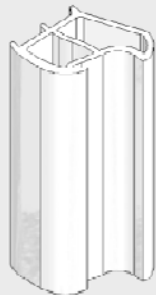

Abb.: VX-Bandaufnahme mit 3 Klemmschrauben und 2 Einstellschrauben

Fallen-/Riegelstanzung

Bitte prüfen Sie den Bereich der Fallen-/Riegelstanzung auf Mängel. Beschädigungen fachgerecht beheben.

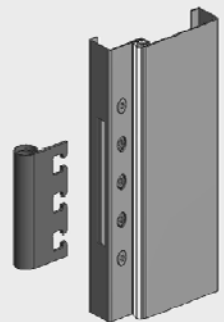

Abb.: Fallen-/Riegelstanzung

Anbauteile

Bitte prüfen Sie die Befestigung aller Anbauteile (Schließbleche, Türschließer usw.) und ziehen Sie die Schrauben ggf. nach. Beschädigte Teile austauschen.



Abb.: Schließblech

Edelstahlzargen

Für die Pflege von Edelstahlzargen beachten Sie unsere Anleitung:
www.bestofsteel.de/tools-downloads/ttz-pflegerichtlinie-edelstahlzargen/

Diese Montageanleitung beinhaltet keine statischen Informationen.

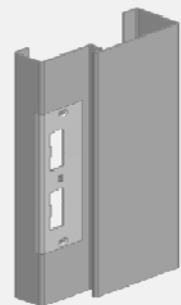
Best Of Steel | 4